

MitutoyoShop

Mitutoyo Akció

2013. október 15-től, 2014. január 15-ig

Mitutoyo

45

Years
in Europe

Mérd meg a körülötted lévő világot!



Bármikor, bárhol. Vidd magaddal a Mitutoyo kézikönyvet bárhova is mész. A további funkciók közé tartoznak a hasznos poszterek és egy tucat képi megjelenítés, melyek elmagyarázzák, hogy milyen jellemzőkkel rendelkezik a letölthető applikáció a mobil készülékén lévő mérési ismeretekhez.

ANDROID-
VERZIÓ:



IOS-VERZIÓ:



DIGIMATIC Mikrométer **QuantuMike**

Ez a mikrométer a 2 mm-es orsóelmozdulásával négyszer gyorsabb mérést tesz lehetővé a hagyományos mikrométerekhez képest. A Digimatic QuantuMike Mikrométer használata az alábbi előnyökkel jár:



†Gyorsabb mérést tesz lehetővé a 2 mm-es orsó elmozdulásnak köszönhetően.

†A készüléknek rendkívüli, $\pm 1 \mu\text{m}$ a hibahatára (75 mm-es vagy kisebb mérés tartományú modelleknél).

†A kettős funkciójú kilincsmű a dobon és a gyors állításnál egyszerű állványos- és egykezes kezelést tesz lehetővé.

†Nedvességgel, és porral szemben különösen ellenálló (IP-65-ös védelmi szint).

Cikkszám: 293-145

Lista ár: 58.425.Ft

45.315.Ft



50 mm-ig

IP65



Cikkszám	Tartomány mm	Pontosság* μm	Lista ár Ft	Akciós ár Ft
293-145	0 – 25	± 1	58.425	45.315
293-146	25 – 50	± 1	80.370	62.415
293-147	50 – 75	± 1	96.330	73.815
293-148	75 – 100	± 2	109.155	84.075

* Kvantilis hiba nélkül



Nézzé meg a videót a YouTube-on, a QuantuMike csatornán: youtube.com / user / mitutoyoeurope

Mitutoyo a YouTube-on.

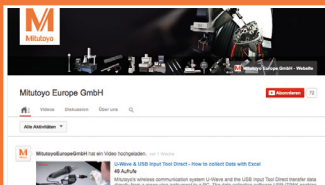

Ez információ. Ez támogatás. Akárhol is van. A nap 24 órájában, a hét 7 napján. Első kézből kap betekintést azokba a megoldásokba, amelyeket a Mitutoyo biztosít az ön vállalkozásához. Iratkozzon fel most a Mitutoyo európai csatornájára.

A részletes információkhoz való gyors hozzáféréshöz szkenelje be a QR-kódot, vagy látogasson el hozzánk az alábbi címen:
youtube.com/user/mitutoyoeuropegmbh



Mitutoyo

Az akció 2013.október 15-től, 2014. január 15-ig érvényes.Fenntartjuk továbbá a jogot a műszaki adatok változtatására; a feltüntetett árak nettó árak, a mindenkori ÁFA értékét nem tartalmazzák.

A prospektusban szereplő árak csak a megadott időszakra vagy a raktárkészlet erejéig érvényesek!

A technikai változtatások, tévedések és nyomdai hibák jogát fenntartjuk. - további információ a www.mitutoyoshop.eu weboldalon érhető el.

PRECIMER
Kereskedelmi és Szolgáltató
Kft.

Mérőeszközök, mérlegek, súlyok kereskedelme

kalibrálása, hitelesítése, javítása.

Cím: 1163 Budapest, Cziráki utca 32.

Tel: 06-1-273-1006 Fax: 06-1-383-1985

Web: www.precimer.hu

E-mail: info@precimer.hu

Mitutoyo Digimatic készlet a legnépszerűbb termékekből

A három leggyakrabban használt digitális kézi mérőeszköz együtt, egy prémium dobozban. Mitutoyo minőség a dobozban.

- ▶ A három legkeresettebb digitális mérőeszköz egy készletben:-
- ABSOLUTE® Digimatic ID-S mérőóra
 - Digimatic mikrométer
 - ABSOLUTE® Digimatic tolómérő

Mitutoyo 45 éve Európában
Az évfordulónk - a jelenünk!



További információkat a helyi Mitutoyo képviselő honlapján talál!



▶ ABSOLUTE® Digitális Készlet

A készlet a Mitutoyo legkeresettebb kézi mérőeszközöit tartalmazza: Digitális ABSOLUTE® tolómérő 0-150 mm, digitális mikrométer 0-25 mm, és ABSOLUTE® digitális mérőóra 0-12 mm-es. A doboz szép, és magas minőségű tömör alumíniumból készült.

Digitális készlet tartalma

Cikk Sz.	Megnevezés	Lista ár Ft	Akciós ár Ft
293-821	DIGIMATIC Mikrométer	40.470	31.849
500-181-20	ABSOLUTE® Digimatic tolómérő	29.925	22.658
543-781B	ABSOLUTE® Digimatic mérőóra	40.470	31.849

▶ ABSOLUTE® Digimatic ID-S mérőóra

†Abszolút rendszer, a nullpontot csak egyszer kell beállítani.

†9 mm-es karakterek a könnyebb leolvasás érdekében

†Elem élettartam 20.000 óra

†Adatkimenettel

▶ DIGIMATIC Mikrométer

†Költséghatékony alapmodell, adatkimenet nélkül

▶ ABSOLUTE® Digimatic tolómérő

†Abszolút rendszer a megbízható mérésekhez

†A magas felületi minőség sima csúszka mozgatót tesz lehetővé

†9 mm-es karakterek a könnyebb leolvasás érdekében



ABSOLUTE®



Cikkszám: 011569

Lista ár: 132.525 Ft

108.015 Ft

▶ ABSOLUTE® DIGIMATIC ID-S napelemes mérőóra

†Napelemes ABSOLUTE® Digimatic mérőóra

†Már 40 LUX-tól működőképes

†Nem kell elemet cserélni

†A szuper-kondenzátor töltéstároló alacsony fényviszonyok mellett is lehetővé teszi a munkavégzést.

†Nagy karakter magasság: 9 mm

†Adatkimenettel



ABSOLUTE® SOLAR



Cikkszám: 543-505B

Lista ár: 41.325 Ft

32.775 Ft

Cikk Sz.	Osztás mm	Tartomány mm	Pontosság* mm	Lista ár Ft	Akciós ár Ft
543-500B	0.001	12,7	0,003	82.365	62.415
543-505B	0.01	12,7	0,02	41.325	32.775

* Kvantilis hiba nélkül

Külön tartozékok

Cikkszám	Megnevezés	Lista ár Ft
905338	DIGIMATIC kábel (1 m)	7.980
905409	DIGIMATIC kábel (2 m)	9.690

▶ ABSOLUTE® Digimatic ID-S mérőóra

†Standard típus

†A nullpontot csak egyszer kell beállítani, ami ezt követően eltárolásra kerül a következő elem cseréig.

†Nagy kijelző karakterek: 9 mm a könnyebb olvashatóság érdekében

†Elem élettartam: 20.000 óra (0,01 mm-es típus), 18.000 óra (0,001 mm típus)

†Adatkimenettel



ABSOLUTE®



Cikkszám: 543-790B

Lista ár: 81.795 Ft

64.125 Ft

Cikk Sz.	Osztás mm	Tartomány mm	Pontosság* mm	Lista ár Ft	Akciós ár Ft
543-790B	0,001	12,7	0,003	81.795	64.125

* Kvantilis hiba nélkül

Külön tartozékok

Cikkszám	Megnevezés	Lista ár Ft
905338	DIGIMATIC kábel (1 m)	7.980
905409	DIGIMATIC kábel (2 m)	9.690

ABSOLUTE™ Digimatic tolómérő

A Mitutoyo magas minőségű tolómérőket kínál, sima csúszka mozgatással, és rendkívül hosszú, 20,000 órás szabványos, és 15,000 órás IP67 títpushoz való élettartammal.



9 mm -es karakter magasság

▶ ABSOLUTE™ Digimatic tolómérő

- †Tartomány: 0-150 mm
- †A magas felületi minőség sima csúszka mozgatást tesz lehetővé
- †Nagy karakter magasság: 9 mm
- †Elem élettartam: 20.000 óra
- †BE / KI kapcsolási funkcióval



Cikkszám: 500-181-20
Lista ár: 29.925 Ft
22.658 Ft



Cikkszám: 500-706-11
Lista ár: 45.600 Ft
34.200 Ft

▶ ABSOLUTE™ DIGIMATIC tolómérő IP67

- †Az ABSOLUTE rendszer megbízható mérést biztosít.
- †Kiválóan ellenáll a vízzel, és a porral szemben (IP67 védelmi szint). Magas igénybevételű munkakörnyezetekhez lett megtervezve.
- †Hűtő-, és kenőanyagokkal szemben különösen ellenálló.

Cikk Sz.	Tartomány mm	Lista ár Ft	Akciós ár Ft
500-706-11	0-150	45.600	34.200
500-707-11	0-200	64.125	48.165



▶ Vízszintes ABSOLUTE™ Coolant Proof beépíthető tolómérő IP66

- †Kiválóan ellenáll a vízzel, és a porral szemben (IP67 védelmi szint). Magas igénybevételű munkakörnyezetekhez lett megtervezve.
- †Egyszeri abszolút nullpont felvétel szükséges, és a Digimatic rendszer máris ettől a ponttól vett elmozdulásokat jeleníti meg.
- †Külső 542-007D számláló, amely DIGIMATIC kábellel van csatlakoztatva (választható tartozék)



Cikkszám: 572-601
Lista ár: 76.380 Ft
56.715 Ft



Külön tartozékok

Cikk Sz.	Megnevezés	Lista ár Ft	Akciós ár Ft
05CZA624	DIGIMATIC jelkábel adatgombbal (1 m)	20.093	-
05CZA625	DIGIMATIC jelkábel adatgombbal (2 m)	22.658	-
06ADV380A	USB jelkábel adatgombbal (2m)	32.775	27.075

Cikk Sz.	Tartomány mm	Pontosság mm	Lista ár Ft	Akciós ár Ft
572-601	0 - 150	0,03	76.380	56.715
572-602	0 - 200	0,03	90.630	69.825



Cikkszám: 542-007D
Lista ár: 94.050 Ft
73.815 Ft

▶ Kijelző a DIGIMATIC eszközökhöz, mint például a vízszintes ABSOLUTE™ beépíthető tolómérőhöz

- Ezen Digimatic kijelző csatlakoztatható bármely, Digimatic kimenettel rendelkező eszközökhöz, beleértve számos digitális mikrométert, mérőórát, és tolómérőt. A következő előnyöket kínálja Önnek:
- †Rendelkezik adat kimeneti- és tőrés kiértékelési funkcióval.

Funkciók	542-es sorozat
DIGIMATIC adat kimenet	✓
DIGIMATIC adat bemenet	✓
Zero set	✓
Preset/előválasztás	✓
Számlálási irány váltás	✓
Zár funkció	✓
mm / inch átkapcsolás	✓
Tűrészatár megadás	✓

ABSOLUTE nagy pontosságú mikrométer

A világon egyedülálló 0,1µm felbontású mikrométer

- ▶ Nagy pontosságú, stabil mérésekhez konstans mérőerő megtartásával
- ▶ Forgó jeladóval és nagy pontosságú mechanikával



▶ ABSOLUTETM Nagy pontosságú DIGIMATIC mikrométer

†0,5 mikron pontosságú mérést biztosít, és az olyan felhasználók számára ideális, akiknek egy kézi mérőszóval nagy pontosságú méréseket kell végezniük.

†A mikrométer 0,1 µm felbontású ABS (A) forgó jeladóval és nagy pontosságú mechanikával. A mérőszó hibája 0,5 µm.

†A stabil, merev váz és a nagy teljesítményű, állandó mérőerejű racsnis mechanizmus (7-9 N) biztosabb mérést tesz lehetővé.

Cikk Sz.	Tartomány mm	Felbontás (átkapcsolható)	Mérőszóhiba	Akciós ár Ft
293-100	0-25	0,0001 mm, 0,0005 mm	±0,5 µm	339.150

Választható tartozékok

Cikk Sz.	Megnevezés	Lista ár Ft	Akciós ár Ft
05CZA662	DIGIMATIC jelkábel adatgombbal (1 m)	20.948	-
05CZA663	DIGIMATIC jelkábel adatgombbal (2 m)	23.513	-
06ADV380B	USB jelkábel adatgombbal (2 m)	32.775	27.075
156-101-10	Mikrométer állvány	15.390	-



▶ Beépíthető mikrométerek

A Mitutoyo beépíthető mikrométerek minőséget, és pontosságot kínálnak. A megnövelt tartósságú orsók nagyobb tengely irányú terhelésre adnak lehetőséget, és könnyen leolvashatóvá teszik a skálákat.

Kell ennél több? Mitutoyo beépíthető mikrométerek a weben! Szkenelje be a QR-kódot, a részletes információkhoz való gyors hozzáféréshez, vagy látogasson el a weboldalunkra. www.micrometerheads.com



Cikkszám	Tartomány mm	Orsó vég	SzárØ mm	Lista ár Ft	Akciós ár Ft
148-201	0-6.5	Sík	6	16.388	11.685
148-203	0-6.5	Sík	6	18.240	13.965
148-103	0-13	Sík	9.5	18.383	13.965
148-104	0-13	Sík	9.5	15.675	11.685
148-120	0-13	Sík	9.5	20.520	15.675
148-121	0-13	Sík	9.5	19.380	13.965
148-804	0-13	Gömb (SR4)	9.5	21.233	15.675
150-195	0-25	Sík (keményfém)	10	17.528	13.965



USB Input Tool

Ez az USB bemeneti eszköz egy billentyűzet interfész, az adatok mérőeszközökről PC-re történő továbbításához.

- ▶Mérési adatok átkonvertálása billentyűzet kódkodká.
- ▶A mérési adatok közvetlen bevitelére egy táblázatba USB-n keresztül

USB bemeneti eszköz közvetlenül a DIGIMATIC-USB kapcsolathoz

- †USB kábel a Mitutoyo DIGIMATIC eszközökhöz való közvetlen csatlakoztatáshoz
- †USB interfész csatlakozás további szoftver (HID) nélkül
- †Kábelek kaszkádba köthetőek a szabványos USB hub-on keresztül
- †USB-ITPAK szoftver a protokollok Excel-ben való előkészítéséhez* (választható tartozék)

Cikkszám	Megnevezés	Lista ár Ft	Akciós ár Ft
06ADV380A	Magas fokú IP védelemmel ellátott modell, adatgombbal (pl. IP-67-es tolómérő)	32.775	27.075
06ADV380B	Magas fokú IP védelemmel ellátott modell, adatgombbal (pl. IP-65-ös mikrométer)	32.775	27.075
06ADV380C	Adatgombbal (pl. ABSOLUTE DIGIMATIC tolómérő)	28.500	22.515
06ADV380D	10 pines, egyenes modell (pl.: ID-F mérőóra)	28.500	22.515
06ADV380E	6 pines, kerek modell (pl. Quick mikrométer)	28.500	22.515
06ADV380F	Egyszerű, egyenes modell (pl.: ID-C mérőóra)	28.500	22.515
06ADV380G	Magas fokú IP védelemmel ellátott modellekhez (pl.: ID-N mérőóra)	28.500	22.515



Külön tartozékok

Cikkszám	Megnevezés	Lista ár Ft	Akciós ár Ft
06ADV384	Lábkapcsoló USB-n keresztül csatlakoztatva	28.500	22.515
06AEN846	USB-ITPAK V 2.0 szoftver	62.700	51.015
937179T	Lábkapcsoló	11.828	-

U-WAVE

Vezeték nélküli adatátviteli rendszer

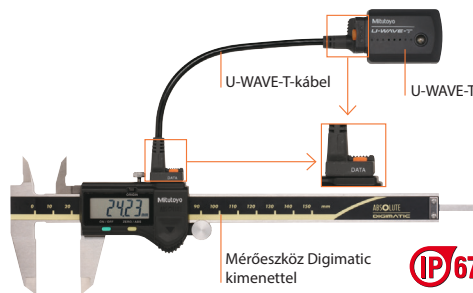

stacked logo (for sharing only)
 Nézze meg az U-Wave és az USB-közvetlen bemeneti eszköz videóját a YouTube csatornán: youtube.com/user/mitutoyoeurope

- †Kommunikációs távolság kb. 20 m
- †Szoftver semleges kapcsolat például az Excel®-hez
- †Adatátvitel jelzése (hang / LED)
- †IP67-es jeladó elérhető
- †400,000 adatátvitel egy akkumulátorral
- †Adatkérés indítása PC oldalról (kérdés esetén forduljon a Mitutoyo-hoz)

Választható tartozékok

Cikkszám	Megnevezés	Lista ár Ft	Akciós ár Ft
02AZE200	Tartó U-WAVE eszközhöz	5.700	4.275
06AEN846	USB-ITPAK V 2.0 szoftver	62.700	51.015

Cikkszám	Megnevezés	Lista ár Ft	Mennyiségi kedvezmény Ft 1-2 db	Mennyiségi kedvezmény Ft 3-5 db	Mennyiségi kedvezmény Ft 6 db-től
02AZD730D	U-WAVE-T (IP-67-Modell) adó	45.600	35.625	34.200	32.775
02AZD880D	U-WAVE-T (Hangjelzéssel is) adó	45.600	35.625	34.200	32.775
02AZD810D	U-WAVE-R Vevő	90.630	70.965	70.965	70.965
02AZD790A	Magas fokú IP védelemmel ellátott modell, adatgombbal (pl. IP-67-es tolómérő)	27.075	21.375	19.950	18.525
02AZD790B	Magas fokú IP védelemmel ellátott modell, adatgombbal (pl. IP-65-ös mikrométer)	27.075	21.375	19.950	18.525
02AZD790C	Adatgombbal (pl. ABSOLUTE DIGIMATIC tolómérő)	25.650	19.950	18.525	17.100
02AZD790D	10 pines, egyenes modell (pl.: ID-F mérőóra)	24.225	18.525	17.100	17.100
02AZD790E	6 pines, kerek modell (pl. Quick mikrométer)	24.225	18.525	17.100	15.675
02AZD790F	Egyszerű, egyenes modell (pl.: ID-C mérőóra)	24.225	18.525	17.100	15.675
02AZD790G	Magas fokú IP védelemmel ellátott modellek (pl.: ID-N mérőóra)	25.650	19.950	18.525	17.100



Új Mitutoyo USB-ITPAK szoftver 2.0

- †Különösen Excel® táblázatba történő adatgyűjtéshez
- †Könnyen használható, és alkalmazható az összes Excel® alkalmazáshoz
- †Az USB ITPAK 2.0-val adatokat gyűjthet USB jelkábel segítségével, valamint az U-WAVE rádióhullámú rendszerrel
- †Kompatibilis a Microsoft-al® Windows® 7/Windows® 8 32/64 bit
- †16 különböző nyelven érhető el

Cikkszám: 06AEN846
 Listaár: 62.700 Ft
51.015 Ft



Új Lineáris magasság mérő LH-600 E / EG

Nagy teljesítményű 2D-s mérési rendszer kiváló pontossággal, könnyű kezelhetőséggel. Az új, könnyen leolvasható 5,7 colos színes TFT LCD kijelzővel válik a legkeresettebb termékek egyikévé.

- ▶ Pontosság: $(1,1 + 0,6 L / 600) \mu\text{m}$ L= mérési hossz mm
- ▶ Integrált menü vezérelt kiértékelő egység
- ▶ Előre elkészített részprogramok automatikus futtatása

▶ Lineáris magasságmérő LH-600 E / EG

- † Rendkívül sokoldalú multifunkciós típus
- † Pontosság: $(1,1 + 0,6 L / 600) \mu\text{m}$ L = mérési hossz mm
- † Magyar nyelvű menürendszerrel
- † Hálózattól független működés akkumulátorral

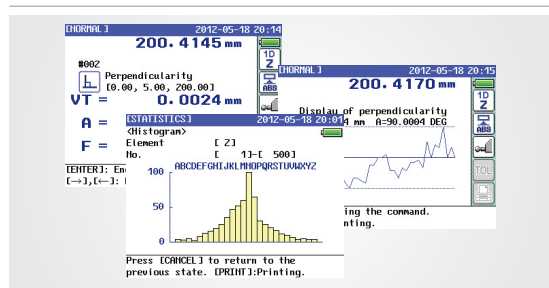

5.7 inch / 144,78 mm színes TFT LCD kijelzőh

Cikkszám	Megnevezés	Lista ár Ft	Akciós ár Ft
518-352D-21	markolattal a mozgathoz	1.707.150	1.353.750
518-351D-21	markolat nélkül	1.621.650	1.296.750

Külön tartozékok

Cikkszám	Megnevezés	Lista ár Ft	Akciós ár Ft
K650986	Tapintó készlet	110.010	91.200



Cikkszám: 518-351D-21
Lista ár: 1.621.650 Ft
1.296.750 Ft



LH-600 - Nézze meg a videót!

Ez a videó bemutatja a Mitutoyo LH-600 / E kiváló minőségű lineáris magasság mérőjét.

www.youtube.com/user/MitutoyoEuropeGmbH



Kérjük, szkennelje be a QR-küdot a közvetlen hozzáféréshez!

Cikkszám: 192-613-10

Lista ár: 237.690 Ft
185.250 Ft



▶ Digimatic magasságmérő két oszlopos típus

Ez egy nagy pontosságú magasságmérő, amely rendelhető csatlakozóval, vagy csatlakozó nélkül az opcionális elektronikus jeltapintóhoz. Ennek a következő előnyei vannak:

- † A kettős oszlop szerkezet biztosítja a nagy mérési pontosságot
- † A kemény tapintó tű
- † Nagy karakterek magassága: 11 mm
- † Adatkimenettel



Jeltapintó

Cikkszám	Tartomány mm	Pontosság mm	Lista ár Ft	Akciós ár Ft
192-613-10	0-300	± 0,02	237.690	185.250
192-614-10	0-600	± 0,05	326.325	253.650
192-663-10	0-300	± 0,02	316.920	242.250
192-664-10	0-600	± 0,04	404.985	310.650

Cikkszám	Megnevezés	Lista ár Ft	Akciós ár Ft
192-007	Jeltapintó (192-663-10 és 192-664-10-hez)	137.940	—
905338	DIGIMATIC kábel (1 m)	7.980	—
905409	Digimatic kábel (2 m)	9.690	—
06ADV380F	USB jeltapintó	28.500	22.515

Acél / Kerámia mérőhasáb készletek

A Mitutoyo magas minőségű acél és kerámia mérőhasábokat kínál, amelyek a Mitutoyo legjobb technológiájával készültek.

Cikkszám: 518-224
Lista ár: 954.750 Ft
738.150 Ft



ABSOLUTE

► QM Height

Ez egy nagy pontosságú ABSOLUTE digitális magasság mérő, amely a következő előnyöket kínálja:

† Nagy pontosságú és felbontású ABSOLUTE útmérő rendszer

† Könnyen elvégezhet gyakori méréseket, úgy mint a belső/külső átmérő, valamint az osztás számítások, az ikon alapú parancsokkal, amelyek szintén támogatják az egyszerű, egy gombos működést is

† Áramellátás akkumulátorral

† OK/±NOK minősítés a megadott felső- és alsó tűrés alapján. Tűrés mező átlépése esetén a háttér színe pirosra vált. Így a hibás méret azonnal érzékelhető vizuálisan is.

Cikkszám	Tartomány mm	Lista ár Ft	Akciós ár Ft
518-224	0-350	954.750	738.150
518-226	0-600	1.171.350	883.500



Külön tartozékok

Cikkszám	Megnevezés	Lista ár Ft	Akciós ár Ft
936937	DIGIMATIC kábel (1 m)	12.398	-
965014	DIGIMATIC kábel (2 m)	16.388	-
06ADV380D	USB jelkábel (2m)	28.500	22.515
06AEG302D	AC adapter	18.953	-

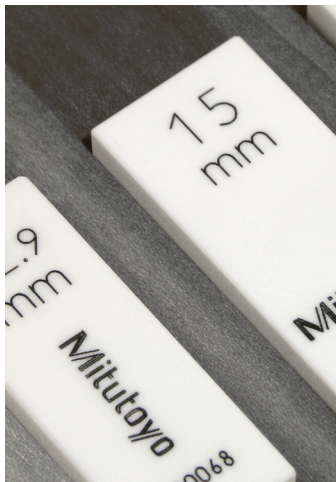

A kerámia hasáboknak 10-szer nagyobb a kopásállósága, mint az acél mérőhasáboknak.

► Acél / Kerámia mérőhasáb készletek

† Pontosság: EN ISO 3650

† Kalibrálási bizonyítvánnyal

† Fadobozban szállítjuk



A további információkért nézze meg a mérőhasábkorról szóló műszaki jellegű kiadványainkat a weboldalunkon: www.mitutoyo.eu

Cikkszám	Mérőhasábok készletenként	Anyag	Osztály	Lista ár Ft	Akciós ár Ft
516-342-10	103	Kerámia	0	1.482.000	1.083.000
516-343-10	103	Kerámia	1	1.292.475	940.500
516-346-10	87	Kerámia	0	1.218.375	897.750
516-347-10	87	Kerámia	1	968.715	698.250
516-962-10	47	Acél	0	434.340	313.500
516-963-10	47	Acél	1	337.725	247.950
516-966-10	32	Acél	0	299.535	222.300
516-967-10	32	Acél	1	217.170	159.600

Art. No.516-343-10

Lista ár: 1.292.475 Ft

940.500 Ft



Cikkszám: 542-161
Lista ár: 146.775 Ft
113.715 Ft

IP66



► Linear Gauge LGF sorozat

Ez egy nagyon robusztus, és gazdaságos lineáris mérő, amely a következő előnyöket kínálja Önnek:

† Speciális modell nehezen hozzáférhető helyeken történő mérésekhez. Speciális kialakításának köszönhetően igen ellenálló a külső zavaró tényezőknek (rezgés, ütés)

† IP-66-os védelemmel

† Pontosság (1.5 + L/50) µm

Cikkszám	Méréstartomány mm	Felbontás mm	Szár átmérő mm	Lista ár Ft	Akciós ár Ft
542-161	10	0,001	8	146.775	113.715
542-162	25	0,001	15	208.050	165.015



Cikkszám: 542-075D
Lista ár: 227.430 Ft
178.125 Ft

► EH-kijelző

† A szabványos RS-232 C interfész lehetővé teszi a külső számítógéppel való egyszerű kommunikációt

† PI. maximális érték, minimális érték és TIR mérési funkciók

† A 2-tengelyes kijelző lehetővé teszi két tengely kijelzést, valamint a két tengely közötti különbség számítását is

Cikkszám	Tengelyek száma	Lista ár Ft	Akciós ár Ft
542-075D	1 (egy tengelyes kijelző)	227.430	178.125
542-071D	1 (kettő tengelyes kijelző)	276.450	218.025

Mitutoyo kalibrálási szolgáltatás - az abszolút minőség az Ön sikeréhez.

A kalibrálás lényeges része bármely céges tevékenységnek, ott ahol a minőség ellenőrzést komolyan veszik.

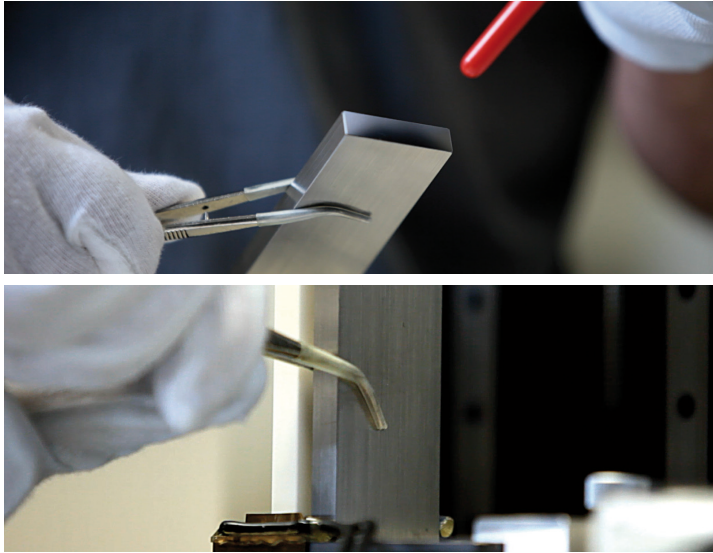

Magas szintű mérési pontosságot csak akkor lehet elérni, ha a berendezés rendszeresen kalibrálásra kerül a követendő előírások szerint.

A Mitutoyo olyan teljes körű szolgáltatásokat tud nyújtani a mérőműszerek ellenőrzéséhez, melyek megfelelnek a kalibráló laboratóriumokra vonatkozó európai előírásoknak.

Az ISO 9001:2008 minősítés mellett, például a Mitutoyo Europe Gmbh mérési és kalibrációs szolgáltatásai akkreditálva vannak a DIN EN ISO/IEC 17025 nemzetközi szabvány és az ILAC (Nemzetközi Laboratóriumi Akkreditációs Szervezet) szerint, amely garantálja a további országokban is az akkreditált laboratóriumi szolgáltatásokat.

► A Mitutoyo kalibrálási szolgáltatásai magukban foglalják az alábbi mérőműszerek kalibrálását:

- † Mikrométerek
- † Tolómérő belső és külső méréshez
- † Mélységmérő tolómérők
- † Magasságmérők és magasság mérésre szolgáló mérőeszközök
- † Beállítóetalonok mikrométerekhez
- † Mechanikus mérőórák
- † Digitális mérőórák
- † Szögtapintós mérőórák
- † 3D Koordináta mérőgépek
- † Mérőhasábok acélból és kerámiából
- † Horony mélység
- † Érdesség mérők
- † Tapintós mérőeszközök

Kalibráló laboratóriumunk által nyújtott szolgáltatások teljes mértékben harmonizáltak, így lehetővé téve a szolgáltatásaink közötti átjárhatóságot és professzionális működtetését.

► A nemzetközi piacvezetők egyike

A globális metrológiai területén a Mitutoyo vezető pozíciót tölt be. Az akkreditált Mitutoyo kalibrálási laboratórium világszintű hálózata lehetővé teszi a metrológiai összehasonlításokat a 16 ország intézményei között. Mind a 31, a Mitutoyo tulajdonában álló kalibráló laboratórium világszinten megfelel a DIN EN ISO/IEC 17025 szabványnak.

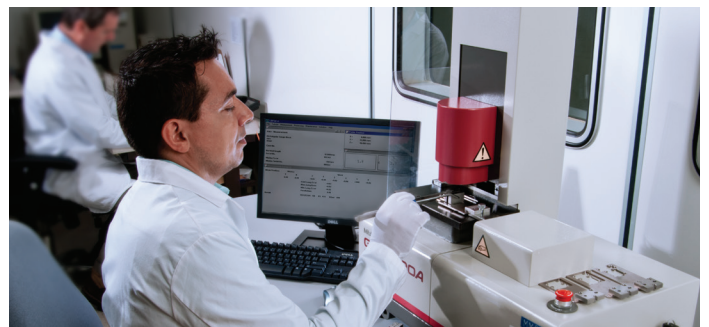
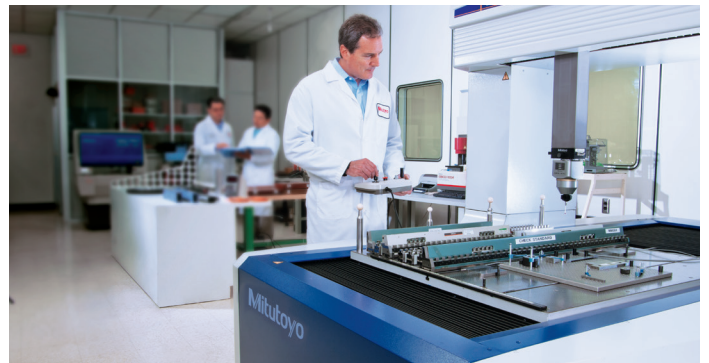

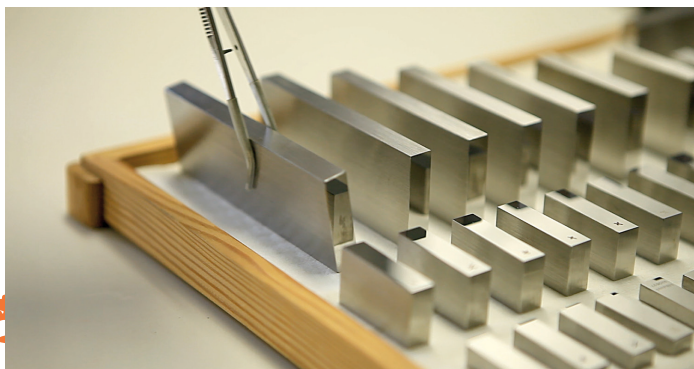

Kalibráló központok



Szeretnéd igénybe venni a Mitutoyo kalibrálási szolgáltatását?

Kérjük, vegye fel a kapcsolatot a helyi Mitutoyo képvisellel vagy kereskedővel.

PJ-A3000 Mérőprojektor

A kompakt, felhasználóbarát mérőprojektor beépített digitális kijelzővel - választható adatfeldolgozó egységgel.

- ▶Egyszerű és hibamentes leolvasás
- ▶Gyors és pontos asztal pozicionálás
- ▶Opti-fix rögzítő rendszer a munkadarabok egyszerű rögzítéséhez (a készlet tartalma)



Kép 302-701-1D

Cikk.sz. 302-702-1D
Lista ár: 3.135.000 Ft
2.365.500 Ft

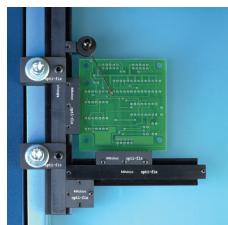

Opti-fix rögzítő rendszer

▶PJ-A3000 Mérőprojektor

- †Kompakt, felhasználóbarát asztali mérő projektor beépített digitális kijelzővel
- †Digitális X, Y és szög kijelző a könnyű és hibamentes méréshez
- †Gyors és pontos asztal mozgatás, gyors-, és finom állítási funkcióval
- †Beépített lineáris mérőlécek 0,001 mm-es felbontással
- †315 mm átmérőjű elforgatható képernyő
- †Könnyű munkadarab rögzítés az opti-fix rögzítő rendszerrel (készlet tartalma)

PJ-A3000 mérőprojektor készlet tartalma

Cikkszám	Megnevezés	Lista ár Ft	Akciós ár Ft
302-702-1D	PJ-A3005 F-150 mérő projektor, 150 x 50 mm-es méréstartományú mérőasztallal, 10X objektív lencsével, speciális tisztítószerezrel, és opti-fix rögzítő rendszerrel	3.135.000	2.365.500

Külön tartozékok

Cikkszám	Megnevezés	Lista ár Ft	Akciós ár Ft
264-156D	QM-Data 200 adatfeldolgozó egység készüléktartóval	843.600	684.000
12AAA807 D**	Csatlakozókábel a QM-Data 200-hoz	15.390	—
332-151*	OPTOEYE 200 érzékelő	407.550	339.150
12AAE671	Érzékelő tartó OPTOEYE 200-hoz	10.973	—

* Csak az QM-Data 200 kiértékelő egységgel együtt ** Az Optoeeye 200-al nem használható

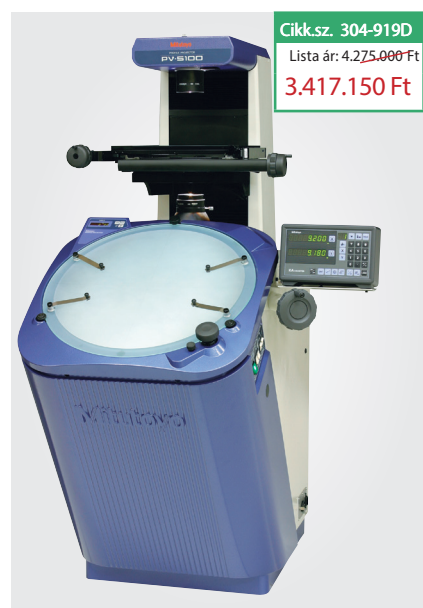

Kép, választható KA-számlálólával

Cikk.sz. 304-919D
Lista ár: 4.275.000 Ft
3.417.150 Ft

▶PV-5110 Mérőprojektor

- †Robosztus kivitelű, nagy képernyőjű projektor
- †Nagyméretű, 508 mm átmérőjű elforgatható digitális szögkijelzővel
- †Egyszerű és hibamentes leolvasás, az opcionális KA-kijelzővel, vagy QM-Data 200 adatfeldolgozó egységgel
- †Pontos és ismételhető mérés, az opcionális OPTOEYE 200 érzékelővel
- †A munkadarabok könnyű rögzítése a projektorral szállított opti-fix rögzítő rendszerrel

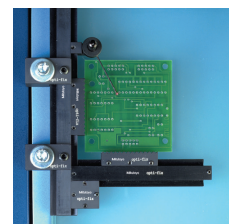

Opti-fix rögzítő rendszer

PV-5110 mérőprojektor készlet tartalma

Cikkszám	Modell	Megnevezés	Lista ár Ft	Akciós ár Ft
304-919D	PV-5110	PV-5110 mérőprojektor Opti-fix rögzítő készlettel, és speciális tisztítószerezrel	4.275.000	3.417.150

Külön tartozékok
Opcionális KA-kijelző vagy QM-Data adatfeldolgozó egység

Cikkszám	Megnevezés	Lista ár Ft	Akciós ár Ft
264-156D	QM-Data 200 adatfeldolgozó egység készüléktartóval	843.600	684.000
332-151*	OPTOEYE 200 érzékelő	407.550	339.150
12AAE672	Érzékelő tartó tányér az OPTOEYE 200-hoz	15.390	—
174-173 D	KA-kijelző (X-, Y-tengely)	146.775	114.000
937179T	Lábkapcsoló	11.828	—

* Csak a QM-Data kiértékelő egységgel

Élérző Optoeye 200

Végezzen pontos, és megismételhető méréseket a mérő projektoron az OPTOEYE 200 érzékelő segítségével.

- ▶ Élfelismerés akár már 20 Lux-tól
- ▶ Megbízható mérések felületi megvilágítással
- ▶ Könnyen használható, egyszerűen kalibrálható



Cikkszám: 332-151
 Lista ár: ~~407.550 Ft~~
339.150 Ft

▶ Élérző Optoeye 200

†Pontos, és megismételhető mérések a mérőprojektorokon, amelyek kivitelezése az OPTOEYE 200 automatikus élfelismerő szenzorral lehetséges

†Élfelismerés egészen alacsony kontrasztnál is (20 Lux).

†Egyszerű kalibrálás

†Az OPTOEYE 200 csak a QM-Data 200 processzorral együtt használható.

Cikkszám	Megnevezés	Lista ár Ft	Akciós ár Ft
332-151	Élérző Optoeye 200	407.550	339.150

Külön tartozékok

Cikkszám	Megnevezés	Lista ár Ft	Akciós ár
12AAE671	Érzékelő csatlakozó tányér 300 mm	10.973	—
12AAE672	Érzékelő csatlakozó tányér 500 mm	15.390	—



▶ TM-505 / TM-510 Mérőmikroszkóp

†Robosztus üzemi kivitel

†Egyszerű munkadarab rögzítés a mérőasztalon lévő T-hornyok segítségével

†QM-Data 200 kiértékelő egységhez csatlakoztatható

†Átmenő- és ráesőfény megvilágítás

†30x-os nagyítás: objektív (2x) okulár (15x)

†50 x 50 vagy 100 x 50 mm-es asztalokkal

†Kettő digitális mikrométer nem forgó orsóval, 0,001mm felbontással

†Gyűrűs fény megvilágítás

†Felfogó adapter a gyűrűs fény megvilágításhoz

†Speciális tisztítószert

†A készlet tartalmazza a beépíthető mikrométereket és a gyűrűsfény megvilágító egységet az adapterrel, valamint egy tisztítófolyadékot.



Cikkszám: 176-816D
 Lista ár: ~~1.218.375 Ft~~
1.222.650 Ft



Digitális USB kamera pixel-fox®



Kép 176-811 CED, TM-505 készlet (Gyűrűs fényvel együtt)

Külön tartozékok

Cikkszám	Megnevezés	Lista ár Ft	Akciós ár Ft
264-155 D	Adatfeldolgozó egység QM-Data 200	843.600	684.000
959149	Jelkábel (1 m)*	10.830	—
959150	Jelkábel (2 m)*	12.398	—
011491TM	Digitális USB kamera	581.400	—
011466	DMX-2 az RS232C interfészhez	97.185	—
011197	RS232C kábel	4.275	—

* QM-Data 200-hoz

TM-505 / TM-510 Mérőmikroszkóp készlet tartalma

Cikkszám	Megnevezés	Lista ár Ft	Akciós ár Ft
176-816D	TM-505 mérőmikroszkóp 50 x 50 mm-es, XY asztal	1.218.375	1.222.650
176-817D	TM-510 mérőmikroszkóp 100 x 50 mm-es, XY asztal	1.600.275	1.507.650
164-163	2 db digitális mikrométer 0-50/0,001mm	211.470	inkl.

MF Mérőmikroszkóp

A sokoldalú mérőmikroszkóp!

Kiegészítők széles választéka, úgy mint CCD kamera vagy a Mitutoyo Vision Unit, melyek növelik a teljesítményt és a mérés hatékonyságát.

- ▶ A megfigyelés egy tiszta képen és széles látómezőn keresztül történik
- ▶ A mérés pontossága az egyik legjobb a kategóriájában
- ▶ A tartozékok és állványok széles választéka magasabb rugalmasságot kínál

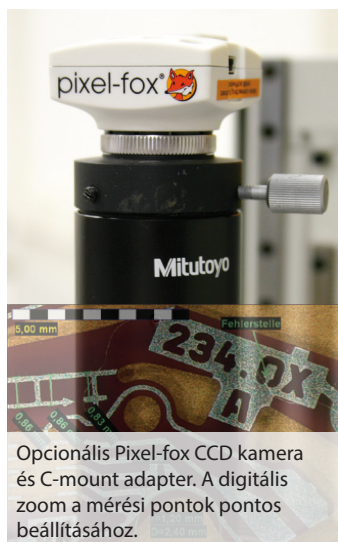

Opcionális Pixel-fox CCD kamera és C-mount adapter. A digitális zoom a mérési pontok pontos beállításához.

▶ MF-B2010C Mérőmikroszkóp

- †MF-B2010C mérőmikroszkóp, 200 x 100 mm XY asztallal és 3-tengelyes digitális kijelzővel
- †Kiváló minőségű ML objektív, nagy fókusztávolsággal, és széles látómezővel
- †Nagyméretű mérőasztal gyors állító mechanikával
- †Szabványos csatlakozó a választható CCD kamerák C-Mount adaptereire, vagy a Vision Unit-hoz
- †A választható tartozékok széles választéka érhető el, amelyek számos mérési feladathoz illeszkednek.
- †Binokulár 10X-es nagyítással és szálereszttel
- †LED alsó és felső megvilágító egység fokozatmentes állíthatósággal
- †Alap tartozék 3X nagyítású ML lencsékkel (választható lencsék 1X, 5X, 10X, 20X, 50X és 100X nagyítás)



Akciós készlet ára:
4.531.500 Ft

MF-B2017C mérőmikroszkóp készlet tartalma

Cikk sz. / Készlet	Megnevezés	Lista ár Ft	Akciós ár Ft
176-684-10	MF-B2017C 200 x 170 mm-es, XY asztal	4.645.500	4.531.500
176-393	Binokulár 10X nagyítás	401.850	inkl.
176-445D	LED alsó és felső megvilágítás	575.700	inkl.

Külön tartozékok

Cikk sz. / Készlet	Megnevezés	Lista ár Ft	Akciós ár
264-155D	QM-Data 200 (állvány típus)	843.600	684.000
12AAA807D*	RS-232C csatlakozó kábel	15.390	–
011491	Digitális USB kamera	453.150	–
375-054	C-mount adapter (0,5 X) a digitális kamerához	438.900	–

*QM-Data 200-hoz

▶ QM-Data 200, 2D-s adatfeldolgozó egység

- †Kapható asztali és karral felszerelhető modell, hogy megfeleljen a mindenkori követelménynek.
- †Logikus billentyűzet elrendezés, a mérési funkciók grafikus útmutatásokkal a könnyebb kezelhetőség érdekében
- †Felhasználóbarát AL mérési-funkció az automatikus elem felismeréshez.
- †Gyors hozzáférés a mérési eljárásokhoz az egy gombos makro parancsok segítségével
- †Könnyen leolvasható grafikus színes LCD kijelző háttérvilágítással.
- †A por védelemmel ellátott billentyűzet és az ütészálló kialakítás lehetővé teszi a műhelyben való használatot.
- †16 nyelvű menü-vezérelt kezelőfelület
- †Könnyen csatlakoztatható az összes Mitutoyo mérőprojektorhoz, és mikroszkóphoz.
- †Rugalmas adatkimenet CSV formátumban.
- †Kiválóan csatlakoztatható az adat interfészekhez az USB flash drive-al, RS-232C számítógép és nyomtató interfészekkel.



MeasurLink, adatkezelő szoftver

Biztosítsa termékei minőségét a Mitutoyo MeasureLink adatkezelő és SPC szoftverével. Csatlakoztassa az összes mérőberendezését, ellenőrizze, elemezze, és kísérje figyelemmel a folyamatokat.

MiCAT

Mitutoyo Intelligent Computer Aided Technology

the standard in world
metrology software

MeasurLink



Cikk.sz. 64AAB178R

511.575 Ft

► MeasurLink® Real-Time Professionális Kiadás

†A MeasureLink Real-Time program végzi az adatgyűjtést, lehetővé téve ezzel Önnek az adatok virtuális összegyűjtését bármilyen mérőkészületről. A mérés technológia széles skáláját támogatja, beleértve a tolómérőket, a mikrométereket, a mérőműszereket, a koordináta mérőgépeket, a megjelenítő rendszereket, és a többi is. Válassza ki azt a változatot, amely illeszkedik a készülékéhez, és a szükségleteihez.

Cikk.sz. 64AAB181R

511.575 Ft

► MeasurLink 7 Process Analyser professzionális kiadás

†A Process Analyser egy felbecsülhetetlen értékű eszköz az Ön minőség-ellenőrző csapatának. Rugalmasságot ad Önnek a folyamatok elemzéséhez, a problémás területek azonosításához, és megteszi a módosító intézkedéseket, hogy javíthassa termékei minőségét. Az ellenőrzés végigfuttatható az ellenőrző állomáson, az alkatrészben, és a Windows Explorer segítségével pedig megjeleníthető és megtekinthető. Az ellenőrzési adatok egyesíthetőek, szűrhetőek, csoportosíthatóak, grafikonon megjeleníthetőek, és nyomtathatóak az Ön igényei szerint.

Cikk.sz. 64AAB182R

511.575 Ft

► MeasurLink 7 folyamat kezelő szabványos kiadás

†Az összegyűjtés szerint megjelenített valós-idejű adatok ellenőrzése. Ezzel biztosítja a minőség ellenőrt / termelési igazgatót azzal, hogy ez a tökéletes eszköz a minőségellenőrzési program egy szempillantás alatt történő üzemszintű elkészítéséhez.

EGYSZERŰ ÖSSZE-
GYŪJTENI,
RENDSZEREZNI ÉS
TOVÁBBÍTANI AZ
ADATOKAT.



MeasurLink

An Integrated Solution for Quality Data Management

Surftest SJ-210 / Surftest SJ-310 / Surftest SJ-410

Hordozható mérőműszerek, amelyek lehetővé teszik a könnyű és pontos felületi érdesség mérését.

- ▶ Hordozható felületi érdességmérők
- ▶ Magyar nyelvű menürendszerrel
- ▶ Szabványok támogatása: EN ISO, VDA stb.



Tisztán láthatja a pontosságot. A színes LCD kijelző kiváló olvashatóságot és háttérvilágítást biztosít a sötét környezetben való láthatósághoz. A nyomtató és az érintőképernyő a kijelző egységbe integrálva.

Egyszerű gombkiosztás a könnyű és intuitív működéshez. Használja az egység elülső részén, és a csúszó fedél alatt lévő gombokat. Szabványok Az SJ sorozat megfelel számos iparági szabványnak, mint például az EN ISO, VDA, JIS, ANSI-nak.

Cikkszám	Megnevezés	Lista ár Ft	Akciós ár Ft
178-039	Állvány az Surftest SJ-hez	202.635	170.715

▶ Nagy pontosságú elektronikus hosszmérő LITEMATIC VL-50B



†Az állandó alacsony mérőerő lehetővé teszi lágy anyagok, mint gumi, műanyag, film vagy tapintásra érzékeny alakzatok mérését.

†Motorikus orsómeghajtása különböző mozgatási sebességek beállítását teszi lehetővé

Cikkszám	Tartomány mm	Pontosság	Mérőerő	Digitális osztás	Lista ár Ft	Akciós ár Ft
318-221D	50	(0,5+L/100) µm	0,01N (1gf)	0,01 µm, 0,1 µm, 1 µm (kapcsolható)	1.752.750	1.479.150

Külön tartozékok

Cikkszám	Megnevezés	Lista ár Ft
936937	Jelkábel (1 m)	12.398
965014	Jelkábel (2 m)	16.388
937179T	Lábkapcsoló	11.828
02ADB440	I/O port csatlakozó (fedéllel)	11.828

▶ Keménységmérő HARDMATIC HH-411

Hordozható, könnyű keménységmérő készülék mérőeszköz, szög-kompenzációval az automatikus mérési irányhoz.

†Fém munkadarabok vizsgálatához

†A visszapattanó keménység mérési elven működik

†Az ASTM A956 szerint szabványosítva

†Mért érték L (Leeb) keménység érték. Átszámítás és kijelzés a Vickers, Brinell, Rockwell B és C, Shore HS skálára valamint a szakító szilárdság értékre lehetséges.

†Tűrésezési funkció, automatikus OK/NG kijelzéssel

†1800 mérési érték tárolása

†Mérési feltételek: A munkadarab felületi érdessége Ra 2 µm vagy kisebb
Anyagvastagság legalább 5 mm
A vizsgálandó munkadarab minimális súlya 5 kg



Linear Scale

A lineáris skála az ABSOLUTE elektromágneses indukció elvén alapszik, amely megnövekedett védelmet kínál Önnek a környezeti hatásokkal szemben, IP67-es szintig.

► ABSOLUTE[®] AT-715-ös lineáris útmérő rendszer és KA-kijelző

Egyedülálló megoldás hagyományos megmunkálógépek tengely-elmozdulásának digitális útmérésére és kijelzésére: Linear Scale AT-715 és KA-kijelző.

Az árajánlat 2 vagy 3 útmérő rendszert tartalmaz (max. 1800 mm / tengely).

2 tengelyes KA-kijelző + két mérőléc, összesen max. 2,000 mm-ig



Cikk sz. 539-8xx-2

276.450 Ft

3 tengelyes KA-kijelző + három mérőléc, összesen max. 3,000 mm-ig



Cikk sz. 539-8xx-2

370.500 Ft

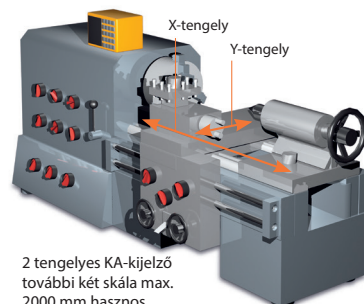

2 tengelyes KA-kijelző további két skála max. 2000 mm hasznos hosszban

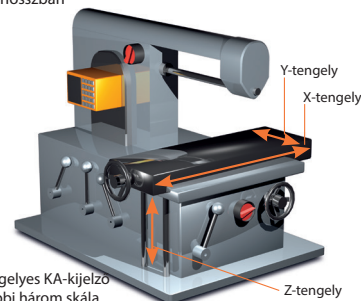

3 tengelyes KA-kijelző további három skála max. 3000 mm hasznos hosszban

► ABSOLUTE[®] Linear Scale AT-715



†Az ajánlott készlet (lásd fent) az alábbi útmérőket tartalmazhatja max. 1800mm-ig

†További méréstartományok (nem része a fenti készleteknek)

Cikkszám	L	No.	L	Cikkszám	L	Lista ár Ft
539-801	100	539-819	1.200	539-860	2000	264.195
539-802	150	539-820	1.300	539-861	2200	293.550
539-803	200	539-821	1.400	539-862	2400	322.905
539-804	250	539-822	1.500	539-863	2500	337.725
539-805	300	539-823	1.600	539-864	2600	352.260
539-806	350	539-824	1.700	539-865	2800	381.615
539-807	400	539-825	1.800	539-866	3000	410.970
539-808	450					
539-809	500					
539-811	600					
539-813	700					
539-814	750					
539-815	800					
539-816	900					
539-817	1.000					
539-818	1.100					

Specifikációk

Max. megengedhető hiba (20 °C)	100 – 500 mm	5 µm
	600 – 1.800 mm	7 µm
	2.000 – 3.000 mm	10 µm
Max. sebesség		50 m / min

Fontos megjegyzés: A megrendelés esetén kérjük a megrendelésszám mellett adja meg a tengelyenként szükséges elmozdulási úthosszt is!

► KA-kijelző



Cikkszám 174-173D

Lista ár: 146.775 Ft

114.000 Ft

†Könnyen kezelhető multifunkcionális kijelző egység

†Példa:Osztókör átmérő, szerszám adatok kezelése a tengely kijelzőskor

†Lépésköz: 0.005 mm, 0.001 mm

Cikkszám	Tengely	Méret (Sz x Ma x Mé) mm	Lista ár Ft	Akciós ár Ft
174-173D	2	260 x 167 x 80	146.775	114.000
174-175D	3	260 x 167 x 80	176.700	136.800

Mitutoyo "quick-rail" rögzítő rendszer



Cikk.sz. K550914S
 Lista ár: 304.380 Ft
182.400 Ft



Alkatrész sz.	Tartozékok	Leírás
550911	1	Rögzítő profilsín 800 mm
550199	2	Érintkező profilsín 500 mm-es horonnyal
550908	2	Rögzítő kar
550909	2	Sarok csatlakozó
550907	3	Rögzítő lemez
551040	3	Állítható tájoló csap \varnothing 20 mm
551043	3	Helyezőcsap \varnothing 12 mm-es, 6 mm-es furattal
551030	2	Helyezőcsap \varnothing 20 x 50 mm
551029	3	Helyezőcsap \varnothing 20 x 25 mm
550279	1	Rugós szorító, \varnothing 8 mm, L = 60 mm
550554	1	Rugós szorító, \varnothing 8 mm, L = 40 mm
550042	1	Vissza tér \varnothing 20 mm
550249	1	Stopper elem 30 x 25 mm
550248	1	Vissza tér \varnothing 20 mm
550982	1	Stopper elem 30 x 25 mm
551070	1	Flat top \varnothing 20 mm
550716	1	Menetes egyenes csap
551054	1	Villáskulcs SW 10
550658	1	Hatlapú kulcs T-fogantyúval
	31	

A quick-rail rögzítő rendszerek a koordináta mérőgépeknél rendkívül gyorsan és könnyen használható eszközök, amelyek lehetővé teszik a felhasználó számára a munkadarabok egyszerű rögzítését. A quick-rail rögzítő rendszer összeszerelése néhány percet vesz igénybe. A quick-rail egy standard rögzítőrendszer, ami kompatibilis az összes Mitutoyo befogó rendszerrel, így könnyen bővíthető -kedvező áron.

MeasurLink 7



Ez gyakorlatilag bármilyen mérési helyzetben alkalmazható, korlátlan adatrögzítési kapacitással rendelkezik a mérési adatok adminisztrációjához, kiértékeléshez, naplózásához, dokumentálásához és nyomon követéséhez. Mérőeszközökhöz kapcsolása kizárólagosan csak a saját cégénél, valamint egyéb eszközökkel való csatlakoztatás a kiszállítók és vevők telephelyein lehetséges.

A részletes információk gyors hozzáférése érdekében szkenelje be a QR-kódot, vagy látogasson el hozzánk az alábbi címen:
www.mitutoyo.eu



Mitutoyo kiállítások 2013

Productronica 2013

2013.11.12. - 11.15, München (Németország)



NORTEC 2014

2014.01.21 - 01.24, Hamburg (Németország)



CONTROL 2014

2014.05.06 - 05.09, Stuttgart (Németország)



18001-es új katalógus



Coordinate Measuring Machines

Vision Measuring Systems

Form Measurement

Optical Measuring

Sensor Systems

Test Equipment and Seismometers

Digital Scale and DRO Systems

Small Tool Instruments and Data Management

Mitutoyo