



global ESD solutions

DLB KATALÓGUS

www.dlb.hu | sales@destsa.hu



 **DLB**.hu **2016**



D ÉS TSA. BT.

Kereskedelmi iroda és raktár:

2600 Vác, Magyarország

Szent László út 23/6.

E-mail: sales@destsa.hu

Telefon: +36 (27) 502 555 / +36 (27) 502 556

Fax: +36 (27) 502 555

www.destsa.hu | www.dlb.hu

DLB.hu



A D és Tsa. Bt. 1996-ban alapított gazdasági társaság. 100 %-ig magyar tulajdonú vállalkozás. Cégünk ESD és Forrasztás technikai termékek gyártásával és forgalmazásával foglalkozik. Termék palettánkban több mint 25.000 féle termék található meg. A saját gyártású termékek a DLB márkanév alatt kerülnek forgalmazásra:

- ESD ruházat
- ESD cipők
- ESD földelő kötődobozok
- ESD termékek vezetőképes polipropilénből
- ESD teszterek és műszerek
- ESD beléptető kapuk és rendszerek
- ESD székek
- Stencil tisztítótekercek
- ESD mikroszálás törlőkendők
- ESD teszterek és műszerek
- ESD beléptető rendszerek

A D és Tsa. Bt. partnerkörében megtalálhatók a vezető multinacionális elektronikai gyártó nagyvállalatok, melyek stratégiai beszállító partnerként tekintenek cégünkre ESD és forrasztás technikai területen. Kimagasló eredményeinket magas szakmai felkészültségünknek, rugalmasságunknak és az értékesítési és gyártási rendszerünk magas minőségi színvonalának köszönhetjük.

Cégünk az EN ISO 9001:2001 minőségügyi menedzsment rendszer alapján minősített vállalkozás.



Piaci pozícionkat erősíti, és szakmai felkészültségünket bizonyítja a D és Tsa. Bt. által nyújtott ESD szolgáltatások:

- ESD szakképzés
- ESD audit és felülvizsgálat
- ESD tanúsítások
- EPA terület mérése
- ESD labor vizsgálatok
- ESD problémák szaktanácsadása

A szabványos ESD méréseket és termék tanúsításokat a saját tökéletesen felszerelt ESD laboratóriumunkban végezzük, szabályozott hőmérséklet és páratartalom mellett.

Az ESD ruházatot a mindenkor aktuális ESD szabványoknak megfelelően gyártjuk: IEC 61340-5-1 és ANSI/ESD S20.20. Minőség biztosításunk egyedülálló az ESD ruházat gyártási területén, mivel már az alapanyag a beérkezéskor alapos ESD és mechanikai vizsgálatokon esik át. Természetesen az elkészült ESD ruházatok is kizárólag a szabványos ESD mérések és megfelelés esetén hagyhatják el a cégünket.

Az általunk gyártott ESD ruházati termékek ESD tanúsítással rendelkeznek, melyek a 2015/16-os ESD szabványoknak megfelelően az alábbi címkével jelölve vannak:



Termékeink minősége és cégünk megbízhatósága sikeresen helytáll a nemzetközi piacokon, melynek eredményeként gyártási kapacitásunk több mint, 80%-át az exportértékesítés köti le.



Cégünkkel és termékeinkkel az alábbi nemzetközi szakkiállításokon is találkozhatnak: **PRODUCTRONICA** (München, Németország), **SMT/HYBRID/PACKAGING** (Nürnberg, Németország), **A+A** (Düsseldorf, Németország)



Partnereinktől kapott visszajelzések alapján, már szlogenünké vált az alábbi mondat:

„A D és Tsa. Bt. nem egyszerűen csak terméket, Hanem együttműködést kínál...”

Reméljük termékeink és szolgáltatásaink nagyban segítik munkájukat a jelenben és a jövőben is.

Tisztelettel:

Dulay Balázs - Kereskedelm igazgató





www.dlb.hu | sales@destsa.hu



ESD OKTATÁSOK
ESD SZOLGÁLTATÁSOK



Képzések témái	Alapfok	Középfok	Felsőfok
ESD alapfogalmak (EOS/ESD, EPA, MSL...)	●	●	●
ESD keletkezésének ismertetése (Példák képekkel illusztrálva, műszeres bemutató)	●	●	●
ESD veszélyforrása a termékre nézve (Mi, ki és hogyan okozhat ESD sérülést)	●	●	●
ESD károk és veszélyforrások (Az ESD anyagi megközelítésben)	●	●	●
ESD védőfelszerelés és helyes használata (Szükséges védőfelszerelések és helyes használatuk)	●	●	●
ESD ellenőrzések és módszerek (Felszerelések és ESD munkaállomások ellenőrzése és önellenőrzése)	●	●	●
Alkalmazott ESD utasítások ismertetése (Engedélyezett és tiltott dolgok és műveletek)	●	●	●
ESD teszterek alkalmazása és helyes használata (Helyes ESD viselkedés és intézkedések)	●	●	●
ESD érzékeny anyagok és beazonosításuk (Azonosítás és nyomon követhetőség az ISO 9001 szabvány 7.5.3 pontja alapján, valamint az MSL szintek és beazonosításuk)		●	●
Környezeti tényezők hatása a termékre (Hőmérséklet és páratartalom, légszennyeződés, egyéb szennyeződések)		●	●
Emberi tényező és hatása termékre (Veszélyforrások, helyes magatartás és viselkedés)		●	●
ESD védelem és eszközei (Termékvédelmi eszközök emberi tényező esetén)		●	●
Termékvédelem módszerei (EPA kiépítése, ESD területek jelölése, NON EPA területek jelölése és kezelése)		●	●
ESD technológiák (Használható anyagok és technológiák)		●	●
Vizsgálati módszerek (Ajánlott eszközök)		●	●
EPA kialakításának technikai módszerei és megvalósítása (alkalmazott anyagok)			●
Alkalmazott ESD technológia felülvizsgálata és mérése (elmélet és gyakorlat)			●
Alkalmazott szabvány(ok)/ egyeztetése a gyakorlati megvalósítással (szabványosítási tanácsadás)			●
Mérési módszerek és eszközök (elmélet és gyakorlat)			●
Szükséges dokumentációk és jegyzőkönyvek (alkalmazási és használati tanácsadás)			●
Oktatás időtartama:	3 nap	4 nap	5 nap
Vizsga (O - Igény szerint, SZ - Szóbeli, I - Írásbeli, GY - Gyakorlati)	O	SZ / I / GY	SZ / I / GY



ESD AUDITOK és FELÜLVIZSGÁLATOK ANSI/ESD S20.20 és IEC 61340-5-1 szerint

EPA területek felülvizsgálata
ESD utasítások és dokumentációk felülvizsgálata
ESD utasítások és dokumentációk frissítése
ESD eszközök felülvizsgálata
ESD procedúrák auditálása
ESD oktatás hatékonyságának auditálása
ESD felszerelések vizsgálata

ESD TANÚSÍTÁSOK ANSI/ESD S20.20 és IEC 61340-5-1 szerint

Szabvány szerinti tanúsítások
Tanúsítás előtti felülvizsgálatok
Utóauditok elvégzése
Tanúsításra való felkészítések, szaktanácsadás

EPA TERÜLETEK MÉRÉSE ANSI/ESD S20.20 és IEC 61340-5-1 szerint

EPA területek szabványos mérőműszeres vizsgálata
Időszakos műszeres felülvizsgálatok
Eseti vizsgálatok
Új terület ESD műszeres vizsgálata

ESD LABORVIZSGÁLATOK ANSI/ESD S20.20 és IEC 61340-5-1 szerint

Labor vizsgálatok az ANSI/ESD S20.20 szerint
Labor vizsgálatok az IEC 61340-5-1 szerint
ESD védett eszközök ESD minősítése

ESD PROBLÉMÁK SZAKTANÁCSADÁSA ANSI/ESD S20.20 és IEC 61340-5-1 szerint

ESD nem megfelelések megoldásainak szaktanácsadása
Általános ESD problémák vizsgálata és szaktanácsadása
Eseti, egyedi ESD problémák vizsgálata és szaktanácsadása





ESD RUHÁZAT
ESD CIPŐK ÉS MUNKAVÉDELMI CIPŐK

DLB.hu

STANDARD ESD SZÖVETEK

Típus:		KK01	TH55	TH65	CT35	TH96	TH75	CR10	WC10	TS15	TS16	PS21	THSS
Anyag		Szövött anyag							Szövött anyag + Teflon	Kötött anyag			
Összetétel %	Poliészter	74	63	36	69	x	68	98	98	x	x	47	48
	Pamut	24	33	60	27	96	30,5	x	x	97	96	50	48
	Karbon	2	4	4	4	4	1,5	2	2	3	4	3	4
Súly g/m ²		122	155	160	135	125	175	96	120	150	150	210	280
Alkalmazás		Köpeny, nadrág, overál, kantáros nadrág, dzseki, mellény							1000-es tisztatérbe, köpeny, overál, nadrág	Vízlepergető dzseki és mellény	T-Shirt	Póló-Shirt	Pulóver, sweatshirt

KK01 SZÖVET



Disszipatív szövet (Karbonszálal szövet 5 mm rácsozatban)

74% Poliészter 24% Pamut 2% Karbon, 122 g/m²

Kidolgozás: Gyűrődésálló, Munkaruha

Ellenállás ponttól pontig (Rp): 10⁶ - 10⁷ Ohm

Töltés levezetési idő: < 2 másodperc

EN 61340-5-1 szerinti elektromos paramétereit 50 ipari mosás után is megőrzi

Megfelel az EN 61340-5-1 szabványnak

Gépi mosás esetén max. 40° C

Vasalás max. 110° C -on

Savak és lúgok használata tilos

Szárítógépben szárítás alacsony hőmérsékleten



Színek:

Fehér (W), Világoskék (LB), Royal kék (RB), Világos szürke (LG), Sötét szürke (DG), Narancssárga (O), Bordó (B), Sárga (Y), Piros (R), Világos zöld (LE), Menta zöld (MG), Sötét zöld (DZ), Fekete (BK), Rózsaszín (LPK)

TH55 SZÖVET



Disszipatív szövet (Karbonszálal szövet 5 mm rácsozatban)

63% Poliészter 33% Pamut 4% Karbon, 155 g/m²

Kidolgozás: Gyűrődésálló, Munkaruha

Ellenállás ponttól pontig (Rp): 10⁶ - 10⁷ Ohm

Töltés levezetési idő: < 2 másodperc

EN 61340-5-1 szerinti elektromos paramétereit 50 ipari mosás után is megőrzi

Megfelel az EN 61340-5-1 szabványnak

Gépi mosás esetén max. 40° C

Vasalás max. 110° C -on

Savak és lúgok használata tilos

Szárítógépben szárítás alacsony hőmérsékleten



Színek: Fehér (W), Világoskék (LB), Royal kék (RB)





TH65 SZÖVET

NEW!

Disszipatív szövet (Karbonszálás szövet 5 mm rácsozatban)

36% Poliészter 60% Pamut 4% Karbon, 160 g/m²

Kidolgozás: Gyűrődésálló, Munkaruha

Ellenállás ponttól pontig (Rp): 10⁶ - 10⁷ Ohm

Töltés levezetési idő: < 2 másodperc

EN 61340-5-1 szerinti elektromos paramétereit 50 ipari mosás után is megőrzi

Megfelel az EN 61340-5-1 szabványnak

Gépi mosás esetén max. 40° C

Vasalás max. 110° C -on

Savak és lúgok használata tilos

Szárítógépben szárítás alacsony hőmérsékleten

W

Színek: Fehér (W)

CT35 SZÖVET

NEW!

IPARI MOSÁSHOZ KIFEJLESZTVE!

Disszipatív szövet (Karbonszálás szövet 5 mm rácsozatban)

96% Pamut 4% Karbon, 135 g/m²

Kidolgozás: Gyűrődésálló, Munkaruha

Ellenállás ponttól pontig (Rp): 10⁶ - 10⁷ Ohm

Töltés levezetési idő: < 2 másodperc

EN 61340-5-1 szerinti elektromos paramétereit 50 ipari mosás után is megőrzi

Megfelel az EN 61340-5-1 szabványnak

Gépi mosás esetén max. 40° C

Vasalás max. 110° C -on

Savak és lúgok használata tilos

Szárítógépben szárítás alacsony hőmérsékleten

W

Színek: Fehér (W)

TH75 SZÖVET



Disszipatív szövet (Karbonszálás szövet 5 mm rácsozatban)

68% Poliészter 30,5% Pamut 1,5% Karbon, 175 g/m²

Kidolgozás: Gyűrődésálló, Munkaruha

Ellenállás ponttól pontig (Rp): 10⁶ - 10⁷ Ohm

Töltés levezetési idő: < 2 másodperc

EN 61340-5-1 szerinti elektromos paramétereit 80 ipari mosás után is megőrzi

Megfelel az EN 61340-5-1 szabványnak

Gépi mosás esetén max. 60° C

Vasalás max. 110° C -on

Savak és lúgok használata tilos

Szárítógépben szárítás alacsony hőmérsékleten

W

LG

Színek: Fehér (W), Világos szürke (LG)

TH96 SZÖVET



Disszipatív szövet (Karbonszálás szövet 5 mm rácsozatban)

96% Pamut 4% Karbon, 125 g/m²

Kidolgozás: Gyűrődésálló, Munkaruha

Ellenállás ponttól pontig (Rp): 10⁶ - 10⁷ Ohm

Töltés levezetési idő: < 2 másodperc

EN 61340-5-1 szerinti elektromos paramétereit 50 ipari mosás után is megőrzi

Megfelel az EN 61340-5-1 szabványnak

Gépi mosás esetén max. 40° C

Vasalás max. 110° C -on

Savak és lúgok használata tilos

Szárítógépben szárítás alacsony hőmérsékleten

W

LB

Színek: Fehér (W), Világoskék (LB)

CR10 SZÖVET

TISZTATÉR

Disszipatív Tisztatéri szövet 1000 osztály (Karbonszálás szövet 5 mm rácsozatban)

98% Poliészter 2% Karbon, 96 g/m²

Kidolgozás: Gyűrődésálló, Munkaruha

Ellenállás ponttól pontig (Rp): 10⁶ - 10⁷ Ohm

Töltés levezetési idő: < 2 másodperc

EN 61340-5-1 szerinti elektromos paramétereit 50 ipari mosás után is megőrzi

Megfelel az EN 61340-5-1 szabványnak

Gépi mosás esetén max. 60° C

Vasalás max. 110° C -on

Savak és lúgok használata tilos

Szárítógépben szárítás alacsony hőmérsékleten

W

Színek: Fehér (W)

THSS SZÖVET



Disszipatív kötött szövet

48% Poliészter 48% Pamut 4% Karbon, 280 g/m²

Kidolgozás: Gyűrődésálló, Sweatshirt-höz és Kardigánhoz

Ellenállás ponttól pontig (Rp): 10⁶ - 10⁷ Ohm

Töltés levezetési idő: < 2 másodperc

EN 61340-5-1 szerinti elektromos paramétereit 40 ipari mosás után is megőrzi

Megfelel az EN 61340-5-1 szabványnak

Gépi mosás esetén max. 40° C

Vasalás max. 110° C -on

Savak és lúgok használata tilos

Szárítógépben szárítás alacsony hőmérsékleten



Színek: Navy kék (NB)

WC10 SZÖVET



Disszipatív tisztatéri szövet teflon bevonattal, 1000-es osztály (Karbonszálas szövet 5 mm rácsozatban)

98% Poliészter 2% Karbon, 120 g/m²

Kidolgozás: Vízlepergető, Gyűrődésálló, Télikabáthoz

Ellenállás ponttól pontig (Rp): 10⁶ - 10⁹ Ohm

Töltés levezetési idő: < 2 másodperc

EN 61340-5-1 szerinti elektromos paramétereit 40 ipari mosás után is megőrzi

Megfelel az EN 61340-5-1 szabványnak

Gépi mosás esetén max. 60° C

Vasalás max. 110° C -on

Savak és lúgok használata tilos

Szárítógépben szárítás alacsony hőmérsékleten



Színek: Navy kék (NB)

TS15 SZÖVET



Disszipatív kötött szövet

97% Pamut 3% Karbon, 150 g/m²

Kidolgozás: Gyűrődésálló, T-Shirt-höz

Ellenállás ponttól pontig (Rp): 10⁶ - 10⁷ Ohm

Töltés levezetési idő: < 2 másodperc

EN 61340-5-1 szerinti elektromos paramétereit 40 ipari mosás után is megőrzi

Megfelel az EN 61340-5-1 szabványnak

Gépi mosás esetén max. 40° C

Vasalás max. 110° C -on

Savak és lúgok használata tilos

Szárítógépben szárítás alacsony hőmérsékleten



Színek: Fehér (W), Szürke (GA), Royal kék (RB), Fekete (BK)

TS16 SZÖVET

NEW!



Disszipatív kötött szövet

96% Pamut 4% Karbon, 150 g/m²

Kidolgozás: Gyűrődésálló, T-Shirt-höz

Ellenállás ponttól pontig (Rp): 10⁶ - 10⁷ Ohm

Töltés levezetési idő: < 2 másodperc

EN 61340-5-1 szerinti elektromos paramétereit 40 ipari mosás után is megőrzi

Megfelel az EN 61340-5-1 szabványnak

Gépi mosás esetén max. 40° C

Vasalás max. 110° C -on

Savak és lúgok használata tilos

Szárítógépben szárítás alacsony hőmérsékleten



Színek: Fehér (W), Navy kék (NB), Fekete (BK)

PS21 SZÖVET



Disszipatív kötött szövet

47% Poliészter 50% Pamut 3% Karbon, 210 g/m²

Kidolgozás: Gyűrődésálló, Polo-Shirt-höz

Ellenállás ponttól pontig (Rp): 10⁶ - 10⁷ Ohm

Töltés levezetési idő: < 2 másodperc

EN 61340-5-1 szerinti elektromos paramétereit 40 ipari mosás után is megőrzi

Megfelel az EN 61340-5-1 szabványnak

Gépi mosás esetén max. 40° C

Vasalás max. 110° C -on

Savak és lúgok használata tilos

Szárítógépben szárítás alacsony hőmérsékleten



Színek: Szürke (GA), Royal kék (RB), Navy kék (NB), Fekete (BK)



RUHÁZATI FAZONOK

ESS/EFS - ESD KÖPENY - 1/2 HOSSZ

Méret: Férfi (ESS) és Női (EFS): XS-5XL, mellzseb ESD logóval, 2 oldalzseb, 1 mellzseb, rejtett patentolás, kezelő patenttel

Elérhető szövetek: KK01, TH55, TH65, TH75, TH96, CR10, CT35



Rendelési kód minta

ESS-KK01-WL (Fazon-Szövet-Szín-Méret)

ESL/EFL - ESD KÖPENY - 2/3 HOSSZ

Méret: Férfi (ESL) és Női (EFL): XS-5XL, mellzseb ESD logóval, 2 oldalzseb, 1 mellzseb, rejtett patentolás, kezelő patenttel

Elérhető szövetek: KK01, TH55, TH65, TH75, TH96, CR10, CT35



Rendelési kód minta

ESL-KK01-WL (Fazon-Szövet-Szín-Méret)

ESX/EFX - ESD KÖPENY - 1/3 HOSSZ

Méret: Férfi (ESX) és Női (EFX): XS-5XL, mellzseb ESD logóval, 2 oldalzseb, 1 mellzseb, rejtett patentolás, kezelő patenttel

Elérhető szövetek: KK01, TH55, TH65, TH75, TH96, CR10, CT35



Rendelési kód minta

ESX-KK01-WL (Fazon-Szövet-Szín-Méret)

OT & OJ OVERÁL SZETT

OT - Kantáros nadrág, 3 zsebbel, cipzárral, méret: Unisex: XS-5XL, ESD logóval

OJ - Dzseki 2 oldalzsebbel, 2 mellzsebbel, rejtett cipzár a dzsekin, gumis kezelő

Elérhető szövetek: KK01, TH55, TH65, TH75, TH96, CR10, CT35



Rendelési kód minta

OT-KK01-WL (Fazon-Szövet-Szín-Méret)

OJ-KK01-WL (Fazon-Szövet-Szín-Méret)

ET & ETF ESD NADRÁG



Egyenes stílus, méret: Férfi (ET) és Női (ETF): XS-5XL, farzseb, gumírozott derék

Elérhető szövetek: KK01, TH55, TH65, TH75, TH96, CR10, CT35



Rendelési kód minta

ET-KK01-WL (Fazon-Szövet-Szín-Méret)

ETF-KK01-WL (Fazon-Szövet-Szín-Méret)

T-SHIRT KÖRGALLÉRRAL



Unisex: XS-5XL, Mellzseb ESD logóval (Z) vagy Zseb nélkül ez esetben ESD logó az ujjon (O) Rövid ujjú (T) vagy Hosszú ujjú kivitel (L), Körgalléros (K)

Elérhető szövetek: TS15, TS16, PS21

Típusok: TKO, TKZ, LKO, LKZ



Rendelési kód minta

TKO-TS15-GAL (Fazon-Szövet-Szín-Méret)

LKZ-PS21-NBL (Fazon-Szövet-Szín-Méret)

POLO-SHIRT V GALLÉRRAL



Unisex: XS-5XL, Mellzseb ESD logóval (Z), Rövid ujjú (P) vagy Hosszú ujjú kivitel (Q), V gallér patenttel (G)

Elérhető szövetek: TS15, TS16, PS21

Típusok: PGZ, QGZ



Rendelési kód minta

PGZ-PS21-GAL (Fazon-Szövet-Szín-Méret)

QGZ-TS15-WL (Fazon-Szövet-Szín-Méret)

CAS & CAL ESD KARDIGÁN



Disszipatív hosszú ujjas kardigán, kényelmes és szellőző, unisex: XS-5XL, ESD logóval a mellén, rövid zipzár (CAS) / zipzár teljes hosszban (CAL), két oldalzsebbel, ESD kezelő

Elérhető szövetek: THSS

Típusok: TKO, TKZ, LKO, LKZ



Rendelési kód minta

CAS-THSS-NBL (Fazon-Szövet-Szín-Méret)

CAL-THSS-NBL (Fazon-Szövet-Szín-Méret)



SWS & SWW ESD SWEATSHIRT



Disszipatív hosszú ujjas sweatshirt (SWS), disszipatív sweatshirt mellény (SWW), kényelmes és szellőző, Unisex: XS-5XL, ESD logóval a mellén, körgalléros (SWS) / V galléros (SWW), ESD kezelő (csak SWS típusnál)

Elérhető szövetek: THSS



Rendelési kód minta

SWS-THSS-NBL (Fazon-Szövet-Szín-Méret)

SWW-THSS-NBL (Fazon-Szövet-Szín-Méret)

WW & WJ ESD TÉLIKABÁT ÉS MELLÉNY



Disszipatív Télimellény (WW), disszipatív Télikabát (WJ), unisex: XS-5XL, gyapjú belső bélés, vízlepergető külső réteg, ESD logóval a mellén, két zsebbel, zipzáras

Elérhető szövetek: WC10



Rendelési kód minta

WW-WC10-NBL (Fazon-Szövet-Szín-Méret)

WJ-WC10-NBL (Fazon-Szövet-Szín-Méret)

BB ESD BASEBALL SAPKA



Napellenzős sapka, ESD logóval, unisex méret

Elérhető szövetek: KK01, TH55, TH65, TH96, TH75, CR10, CT35



Rendelési kód minta

BB-KK01-WF (Fazon-Szövet-Szín-Méret)

WH ESD TÉLI SAPKA



Disszipatív téli sapka ESD logóval, unisex méret, kényelmes, meleg és szellőző

Elérhető szövetek: PS21



Rendelési kód minta

WH-PS21-GA (Fazon-Szövet-Szín-Méret)

OLL ESD OVERÁL CSUKLYÁVAL



Disszipatív Overál csuklyával, unisex méret: XS-5XL, ESD logóval a mellén, vezetőképes kezelővel, zipzáras

Elérhető szövetek: KK01, TH55, TH65, TH96, TH75, CR10, CT35



Rendelési kód minta

OLL-CR10-WL (Fazon-Szövet-Szín-Méret)

VES-S ESD STEPELT BÉLELT MELLÉNY



Disszipatív mellény, unisex méret: XS-5XL, Steppelt bélelt mellény, ESD logóval a mellen, két zsebbel, rejtett patentolás, beltéri használatra

Elérhető szövetek: KK01, TH55, TH65, TH96, TH75, CR10, CT35



NEW!

Rendelési kód minta

VES-S-CT35-WL (Fazon-Szövet-Szín-Méret)

HIV ESD LÁTHATÓSÁGI MELLÉNY



Disszipatív láthatósági mellény, unisex méret: XS-5XL, fényvisszaverő csíkokkal, ESD logóval a mellen, vezetőképességgel, rejtett patentolás

Elérhető szövetek: KK01-Y, KK01-O



NEW!

Rendelési kód minta

HIV-KK01-YL (Fazon-Szövet-Szín-Méret)

HÍMZETT VAGY SZITÁZOTT LOGO / FELIRAT

Lehetősége van a ruházatra saját cégének logóját elhelyezni, vagy egyedi felirat készítésére is. Nem kell mást tennie csak küldje el számunkra az emblémáztatni kívánt képet, és mi elkészítjük ajánlatunkat!



RENDELÉSI KÓD MAGYARÁZAT

Példa:

EFL - KK01 - W L

Magyarázat:

- : stílus
- : szövet kód
- : szín
- : méret

DLB-400 ESD PAPUCS



Papucs kényelmes talpbetéttel, ESD, EN 347-1A, IEC 61340-5-1, rázkódást levezető, csúszásgátló, olaj – és benzinálló talppal. Felsőréssz: marhabőr. Talpbélés: bőr. Talp: ESD gumi. Súly: 500 g/pár, $R = 10^5 - 3,5 \times 10^7$ Ohm



Rendelési kód	Szín	Méret
DLB-400/00xx	fehér	35 - 48
DLB-400/02xx	kék	35 - 47

DLB-400 ESD PAPUCS SAROKPÁNTTAL



Papucs kényelmes talpbetéttel és sarokpánttal, ESD, EN 347-1A, IEC 61340-5-1, rázkódást levezető, csúszásgátló, olaj – és benzinálló talppal. Felsőréssz: marhabőr. Talpbélés: bőr. Talp: ESD gumi. Súly: 500 g/pár. $R = 10^5 - 3,5 \times 10^7$ Ohm



Rendelési kód	Szín	Méret
DLB-400/01xx ++ fémmentes ++	fehér	35 - 48

DLB-400 ESD KLUMPA SAROKPÁNTTAL



Klumpa parafa talpbetéttel és sarokpánttal, ESD, EN 347-1A, IEC 61340-5-1, csúszásgátló, olaj- és benzinálló talppal. Felsőréssz: marhabőr. Talpbélés: bőr. Talp: ESD PUR. Súly: 700 g/pár. $R = 10^5 - 3,5 \times 10^7$ Ohm



Rendelési kód	Szín	Méret
DLB-400/04xx	fehér	35 - 48
DLB-400/05xx ++ perforált ++	fehér	35 - 47

DLB-400 ESD SZANDÁL



Fémmentes szandál kényelmes talpbetéttel, ESD, tépőzáras, EN 347-1A, IEC 61340-5-1, rázkódást levezető, csúszásgátló, olaj – és benzinálló talppal. Felsőréssz: marhabőr. Bélés: nappabőr. Talpbélés: texon. Talp: ESD gumi/PUR. Súly: 800 g/pár. $R = 10^5 - 3,5 \times 10^7$ Ohm.



Rendelési kód	Szín	Méret
DLB-400/06xx	fehér	38 - 47
DLB-400/07xx	fekete	38 - 47

DLB-400 ESD CIPŐ



Fűzős félcipő kényelmes talpbetéttel, ESD, EN 347-1A, IEC 61340-5-1, rázkódást levezető, csúszásgátló, olaj- és benzinálló talppal. Felsőréssz: marhabőr fekete. Bélés: nappabőr. Talpbélés: texon. Talp: ESD gumi/PUR. Súly: 900 g/pár. $R = 10^5 - 3,5 \times 10^7$ Ohm



Rendelési kód	Szín	Méret
DLB-400/08xx	fekete	35 - 47

DLB-400 ESD MUNKAVÉDELMI CIPŐ



Fémmentes munkavédelmi szandál minőségi bőrből, ESD, EN 345-1S1, IEC 61340-5-1, kényelmes mikroszálas talpbetéttel, műanyag védőkaplival, rázkódást levezető talppal. Felsőréssz: marhabőr fekete. Bélés: marhabőr. Talpbélés: texon. Talp: ESD PUR. Súly: 1050 g/pár. $R = 10^5 - 3,5 \times 10^7$ Ohm.



Rendelési kód	Szín	Méret
DLB-400/09xx ++ fémmentes ++	fekete	38 - 48
DLB-400/10xx ++ fémmentes ++	fekete	38 - 48



ESD CIPŐK



ESD COLLECTION

A Calzador Robusta, SL által gyártott ESD cipők az EN 61 340 szabvány figyelembe vételével lettek kialakítva, hogy alkalmasak legyenek az érzékeny elektronikai elemek gyártásánál az elektrosztatikus kisülésekkel szembeni védelemre.

Sok esetben elegendő a csukópánt használata az emberi bőr és a földelés között. De ez nem mindig elég. Az ESD cipők megfelelően gondoskodnak a védelemről abban az esetben is, ha csak állunk vagy járunk a padlón.

CIPRES ESD S1



Bőr: Hasított marhabőr, Talp: PU/PU, Védőkapli: Fémmentes, 200 J, EN ISO 20344:2007, EN ISO 20345:2007, IEC 61340-5-1. R = $10^5 - 3,5 \times 10^7$ Ohm.



Rendelési kód	Szín	Méret
CIPRES/ESD xx ++ fémmentes ++	kék	35 - 50

CEDRO ESD S2



Bőr: Teljes marhabőr, Talp: PU/PU, Védőkapli: Fémmentes, 200 J, EN ISO 20344:2007, EN ISO 20345:2007, IEC 61340-5-1, R = $10^5 - 3,5 \times 10^7$ Ohm.



Rendelési kód	Szín	Méret
CEDRO/ESD xx ++ fémmentes ++	fekete	35 - 50

SANDALO ESD S1



Bőr: Hasított nubuk, Talp: PU/PU, Védőkapli: Fémmentes, 200 J, EN ISO 20344:2007, EN ISO 20345:2007, IEC 61340-5-1. R = $10^5 - 3,5 \times 10^7$ Ohm.



Rendelési kód	Szín	Méret
SANDALO/ESD xx ++ fémmentes ++	brown	35 - 50

ALOE BLANCO ESD S2



Bőr: Teljes marhabőr, Talp: PU/PU, Védőkapli: Alumínium, 200 J, EN ISO 20344:2007, EN ISO 20345:2007, IEC 61340-5-1. R = $10^5 - 3,5 \times 10^7$ Ohm.



Rendelési kód	Szín	Méret
ALOEBlanco/ESD xx	fehér	34 - 48

NOGAL ESD S2



Bőr: Teljes marhabőr, Talp: PU/PU, Védőkapli: Fémmentes, 200 J, EN ISO 20344:2007, EN ISO 20345:2007, IEC 61340-5-1. R = $10^5 - 3,5 \times 10^7$ Ohm.



Rendelési kód	Szín	Méret
NOGAL/ESD xx ++ fémmentes ++	fehér	35 - 50

ADELFA ESD S1



Bőr: Teljes marhabőr, Talp: PU/PU, Védőkapli: Fémmentes, 200 J, EN ISO 20344:2007, EN ISO 20345:2007, IEC 61340-5-1. R = $10^5 - 3,5 \times 10^7$ Ohm.



Rendelési kód	Szín	Méret
ADELFA/ESD xx ++ fémmentes ++	fehér	35 - 50

SANDRA ESD S1



Bőr: Teljes marhabőr, Talp: PU/PU, Védőkapli: Fémmentes, 200 J, EN ISO 20344:2007, EN ISO 20345:2007, IEC 61340-5-1. R = $10^5 - 3,5 \times 10^7$ Ohm.



Rendelési kód	Szín	Méret
SANDRA/ESD xx ++ fémmentes ++	fehér	35 - 50

CARMEN ESD BLANCO S2+CI+SRC



Bőr: Teljes marhabőr, Talp: PU/PU, Védőkapli: Alumínium, 200 J, EN ISO 20344:2007, EN ISO 20345:2007, IEC 61340-5-1. R = $10^5 - 3,5 \times 10^7$ Ohm.



Rendelési kód	Szín	Méret
CARMEN/ESD xx	fehér	34 - 48

ACEBO ESD S1



Bőr: Hasított marhabőr, Talp: PU/PU, Védőkapli: Fémmentes, 200 J, EN ISO 20344:2007, EN ISO 20345:2007, IEC 61340-5-1. R = $10^5 - 3,5 \times 10^7$ Ohm.



Rendelési kód	Szín	Méret
ACEBO/ESD xx ++ fémmentes ++	kék	35 - 50

ALOE ESD NEGRO S2+CI+SRC



Bőr: Hasított nubuk, Talp: PU/PU, Védőkapli: Alumínium, 200 J, EN ISO 20344:2007, EN ISO 20345:2007, IEC 61340-5-1. R = $10^5 - 3,5 \times 10^7$ Ohm.



Rendelési kód	Szín	Méret
ALOE Negro/ESD xx	fekete	34 - 48

CARPE ESD S2+CI



Bőr: Teljes marhabőr, Talp: PU/PU, Védőkapli: Fémmentes, 200 J, EN ISO 20344:2007, EN ISO 20345:2007, IEC 61340-5-1. R = $10^5 - 3,5 \times 10^7$ Ohm.



Rendelési kód	Szín	Méret
CARPE/ESD xx ++ fémmentes ++	fekete	35 - 50

SAUCE ESD S2+CI



Bőr: Teljes marhabőr, Talp: PU/PU, Védőkapli: Fémmentes, 200 J, EN ISO 20344:2007, EN ISO 20345:2007, IEC 61340-5-1. R = $10^5 - 3,5 \times 10^7$ Ohm.



Rendelési kód	Szín	Méret
SAUCE/ESD xx ++ fémmentes ++	fekete	35 - 50



ELTEN

Az ELTEN cég története az iparosodás és gazdasági fellendülés fénykorától számítható, amikor is az új évszázadban napról napra gyorsabb lett a technológia fejlődés és a globalizáció. Ez a cégtörténet azt bizonyítja, hogy a hagyományok és az erős jövőkép kombinálásával, illetve a cég vállalkozó szellemének és "úttörő" termék fejlesztéseinek köszönhetően milyen magas színvonalú márka jött létre.



DIMENSION PRO Kollekción

PROFESSZIONÁLIS VÉDELEM CSÚSZÓS FELÜLETEKEN

A professzionális felhasználók új védelmi dimenziója. Tudósokkal tervezve és fejlesztve: Innovatív talp koncepció a kemény és csúszós ipari felületekre. Elcsúszás, kifordulás és ízületi fájdalom ellen.

AMBITION BLUE EASY ESD S1 **ELTEN S1**

Nubuk bőr / Hálós felsőrész, szövetbélés a természetes szellőzésért, párnázott nyelv, acél orrmerevítő, félortopédiai belső ESD talp, Lágy gyapjú ESD betét, Talp: TPU/PU, EN ISO 20345 S1 SRC, A szerint



Rendelési kód	Méret
71733 AMBITION BLUE EASY ESD S1	36 - 48

AMBITION BLUE ESD S1

ELTEN S1

Nubuk bőr / Hálós felsőrész, szövetbélés a természetes szellőzésért, teljes hosszában párnázott nyelv, acél orrmerevítő, félortopédiai belső ESD talp, Lágy gyapjú ESD betét, Talp: TPU/PU, EN ISO 20345 S1 SRC, A és B szerint

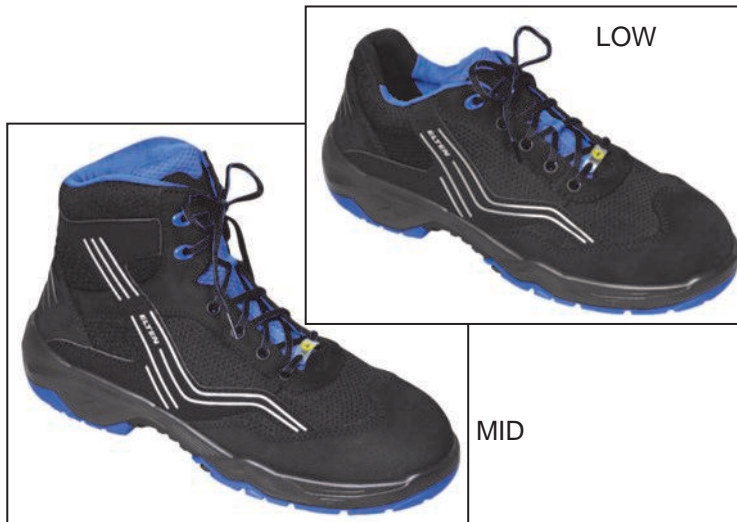

Rendelési kód	Méret
72733 AMBITION BLUE LOW ESD S1	36 - 48
76733 AMBITION BLUE MID ESD S1	36 - 48

AMBITION BOA ESD S1

ELTEN S2

Hidrofobizált nubuk bőr és textil felsőrész, BOA® záró rendszer, szövetbélés a természetes szellőzésért, teljes hosszában párnázott nyelv, acél orrmerevítő, félortopédiai belső ESD talp, Lágy gyapjú ESD betét, Talp: TPU/PU, EN ISO 20345 S2 SRC, A és B szerint



Rendelési kód	Méret
72752 AMBITION BOA LOW ESD S2	36 - 48
76752 AMBITION BOA MID ESD S2	36 - 48



DESIRE ESD S1

ELTEN S1

Nubuk bőr / Hálós felsőrész, ELTEN tartórendszer, szövételés a természetes szellőzésért, teljes hosszában párnázott nyelv, acél orrmerevítő, félortopédiai belső ESD talp, Lágy gyapjú ESD betét, Talp: TPU/PU, EN ISO 20345 S1 SRC, A és B szerint



Rendelési kód	Méret
72742 DESIRE LOW ESD S1	36 - 48
76742 DESIRE MID ESD S1	36 - 48

RUSHER ESD S1

ELTEN S1

Mikroszálas felsőrész, elastikus gyorszárós cipőfűző rendszer, szövételés a természetes szellőzésért, párnázott nyelv, acél orrmerevítő, félortopédiai belső ESD talp, Lágy gyapjú ESD betét, Talp: TPU/PU, bőrmentes, varrásmentes, EN ISO 20345 S1 SRC, A és B szerint



Rendelési kód	Méret
72753 RUSHER LOW ESD S1	36 - 48
76753 RUSHER MID ESD S1	36 - 48

HORIZON ESD S3

ELTEN S3

Mikroszálas, Hidrofobizált mikroszálas Fashmo™/Hidrofobizált textil CORDURA® felsőrész, szövételés a természetes szellőzésért, teljes hosszában párnázott nyelv, acél orrmerevítő, félortopédiai belső ESD talp, Fémmentes átszúrás mentes talp, Talp: TPU/PU, bőrmentes, EN ISO 20345 S3 SRC, A és B szerint

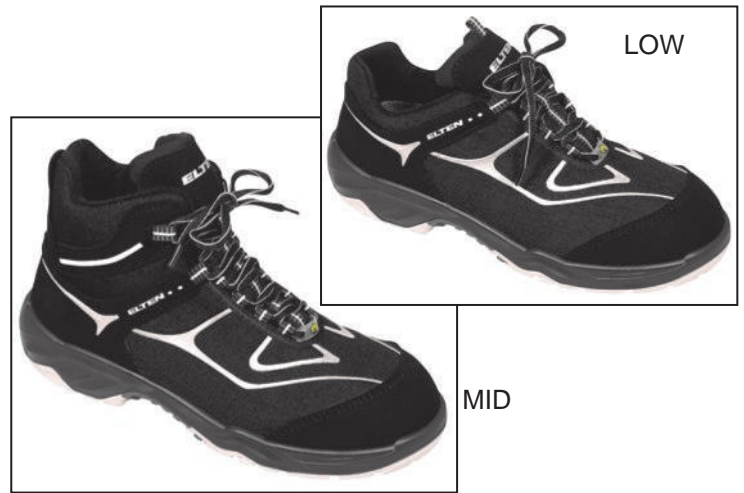

Rendelési kód	Méret
727821 HORIZON LOW ESD S3	36 - 48
767821 HORIZON MID ESD S3	36 - 48

RUNABOUT Easy ESD S1

ELTEN S1

Nubuk bőr / Mikroszálas / Hálós felsőrész, szövételés a természetes szellőzésért, párnázott nyelv, acél orrmerevítő, félortopédiai belső ESD talp, Lágy gyapjú ESD betét, Talp: TPU/PU, EN ISO 20345 S1 SRC, A szerint



Rendelési kód	Méret
72844 RUNABOUT Easy ESD S1	36 - 48
72944 RUNABOUT Easy ESD S1	36 - 48



ESD CIPŐK ÉS MUNKAVÉDELMI CIPŐK

RUNABOUT Air ESD S1

ELTEN S1

Nubuk bőr / Mikroszálás / Hálós felsőrész, szövetbélés a természetes szellőzésért, teljes hosszában párnázott nyelv, acél orrmerevítő, félortopédiai belső ESD talp, Lágy gyapjú ESD betét, Talp: TPU/PU, EN ISO 20345 S1 SRC, B szerint



Rendelési kód	Méret
76833 RUNABOUT Air ESD S1	36 - 48
76933 RUNABOUT Air ESD S1	36 - 48

RUNABOUT Mid ESD S2

ELTEN S2

Hidrofobizált nubuk bőr / Hidrofobizált mikroszálás / Hálós felsőrész, szövetbélés a természetes szellőzésért, teljes hosszában párnázott nyelv, acél orrmerevítő, félortopédiai belső ESD talp, Lágy gyapjú ESD betét, Talp: TPU/PU, EN ISO 20345 S2 SRC, B szerint



Rendelési kód	Méret
76855 RUNABOUT Mid ESD S2	36 - 48
76955 RUNABOUT Mid ESD S2	36 - 48

RUNABOUT Low ESD S2

ELTEN S2

Hidrofobizált nubuk bőr / Hidrofobizált mikroszálás / Hálós felsőrész, szövetbélés a természetes szellőzésért, teljes hosszában párnázott nyelv, acél orrmerevítő, félortopédiai belső ESD talp, Lágy gyapjú ESD betét, Talp: TPU/PU, EN ISO 20345 S2 SRC, A szerint



Rendelési kód	Méret
72855 RUNABOUT Low ESD S2	36 - 48
72955 RUNABOUT Low ESD S2	36 - 48

BIOMEX DYNAMICS Kollekcio

BODY BUILDING A LÁBAKÉRT

ELTEN és sport gyógyászati szakértők által létrehozott technológia: Az új BIOMEX DYNAMICS cipők felsőrészei rendkívül rugalmasak mert a természet inspirálta a fejlesztést. A mezítlábas lépésnél, a természetéből adódóan, a lábfej hátulról előre felé gördül S alakban, továbbá séta esetén ennek dinamikusnak és stabilnak kell lennie. Ez teljesíthető még göröngyös talajon is rugalmassággal és könnyedséggel. Ez a kihívás teljesíthető legyen a munkavédelmi cipőknél is, az ELTEN a BIOMEX DYNAMICS lábvédelmi cipőket ajánlja.





IMPULSE Green Easy ESD S1

ELTEN S1

Mikroszálás felsőrész, szövetbélés a természetes szellőzésért, párnázott nyelv, műanyag orrmerevítő, teljes hosszban b-dynamic® green talpbetét, átszúrás mentes talp, lágy gyapjú ESD betét, Talp: TPU/PU, fém- és bőrmentes, EN ISO 20345 S1 SRC, A szerint

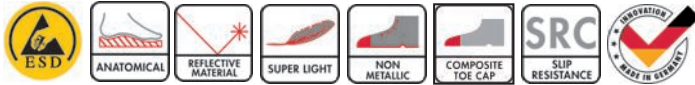

Rendelési kód	Méret
71255 IMPULSE Green EASY ESD S1	36 - 47

IMPULSE Green Low ESD S1

ELTEN S1

Mikroszálás felsőrész, elasztikus gyorszárás cipőfűző rendszer, szövetbélés a természetes szellőzésért, teljes hosszban párnázott nyelv, műanyag orrmerevítő, teljes hosszban b-dynamic® green talpbetét, átszúrás mentes talp, lágy gyapjú ESD betét, Talp: TPU/PU, fém- és bőrmentes, EN ISO 20345 S1P SRC, A szerint



Rendelési kód	Méret
72255 IMPULSE Green LOW ESD S1	36 - 47

IMPULSE Green Mid ESD S1

ELTEN S1

Mikroszálás felsőrész, szövetbélés a természetes szellőzésért, teljes hosszban párnázott nyelv, műanyag orrmerevítő, teljes hosszban b-dynamic® green talpbetét, átszúrás mentes talp, Lágy gyapjú ESD betét, Talp: TPU/PU, fém- és bőrmentes, EN ISO 20345 S 1



Rendelési kód	Méret
76255 IMPULSE Green Mid ESD S1	36 - 47

IMPULSE Grey Easy ESD S1

ELTEN S1

Mikroszálás felsőrész, szövetbélés a természetes szellőzésért, párnázott nyelv, műanyag orrmerevítő, teljes hosszban b-dynamic® green talpbetét, átszúrás mentes talp, lágy gyapjú ESD betét, Talp: TPU/PU, fém- és bőrmentes, EN ISO 20345 S1 SRC, A szerint



Rendelési kód	Méret
71245 IMPULSE Grey EASY ESD S1	36 - 47



ESD CIPŐK ÉS MUNKAVÉDELMI CIPŐK

IMPULSE Grey Low ESD S1

ELTEN S1

Mikroszálás felsőrész, elasztikus gyorszáros cipőfűző rendszer, szövetbélés a természetes szellőzésért, teljes hosszában párnázott nyelv, műanyag orrmerevítő, teljes hosszban b-dynamic® green talpbetét, Lágy gyapjú ESD betét, Talp: TPU/PU, fém- és bőrmentes, EN ISO 20345 S1P SRC, A szerint



Rendelési kód	Méret
72245 IMPULSE Grey LOW ESD S1	36 - 47

IMPULSE Grey Mid ESD S1

ELTEN S1

Mikroszálás felsőrész, szövetbélés a természetes szellőzésért, teljes hosszában párnázott nyelv, műanyag orrmerevítő, teljes hosszban b-dynamic® green talpbetét, Lágy gyapjú ESD betét, Talp: TPU/PU, fém- és bőrmentes, EN ISO 20345 S1 SRC, B szerint

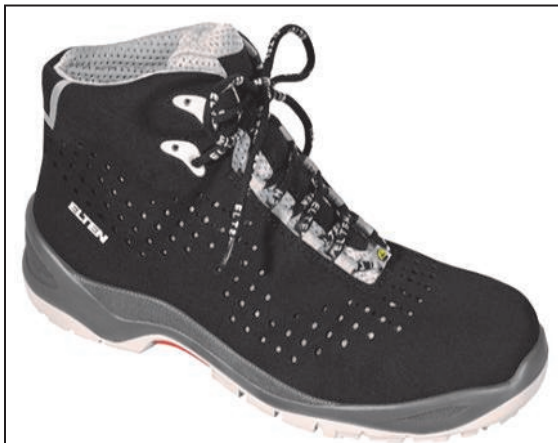

Rendelési kód	Méret
76245 IMPULSE Grey MID ESD S1	36 - 47

L10 Kollekción

TELJESEN TRENDY

Cool kinézet és alkalmi kényelem. Az L10-es kollekción kifejezetten egy „szem mágnes”. Hitelesített S1- től S3 biztonsági osztályig. A dolgozók új favorizált cipője és nem csak egy munkavédelmi cipő.





SENSATION Low ESD S2

ELTEN S2

Víztaszító farmer kinézetű textil anyag / Víztaszító nubuk bőr, Bioactive szövetbélés, párnázott nyelv, acél orrmerevítő, teljes hosszában L10 ESD, puha filc talpbatét, Talp: TPU/PU L10, EN ISO 20345 S2 SRC, A és B szerint



Rendelési kód	Méret
---------------	-------

72106 SENSATION LOW ESD S2	37 - 47
----------------------------	---------

76106 SENSATION MID ESD S2	37 - 47
----------------------------	---------

→ **EXTRA: egy pár fekete cipőfűző**

SKATER ESD S2

ELTEN S2

Víztaszító marhabőr felsőrész, Bioactive szövetbélés, párnázott nyelv, acél orrmerevítő, teljes hosszában L10 ESD, puha, lágy gyapjú ESD talpbatét, Talp: TPU/PU L10, EN ISO 20345 S2 SRC, A szerint



Rendelési kód	Méret
---------------	-------

72123 SKATER ESD S2	37 - 47
---------------------	---------

EMOTION ESD S3

ELTEN S3

Viaszos marhabőr koptatott stílusban, Bioactive szövetbélés, párnázott nyelv, acél orrmerevítő, teljes hosszában L10 ESD talpbatét, lágy gyapjú ESD talpbatét, fémmentes, átszúrás mentes középtalp, Talp: TPU/PU L10, EN ISO 20345 S3 SRC, B szerint



Rendelési kód	Méret
---------------	-------

761091 EMOTION ESD S3	37 - 47
-----------------------	---------





ESD CIPŐK ÉS MUNKAVÉDELMI CIPŐK

CHECKER ESD S3

ELTEN S3

Víztaasztító nubuk bőr / Víztaasztító CORDURA® textil felsőréssz, bőrbélés, párnázott nyelv, acél orrmerevítő, teljes hosszában ESD PRO bézs talpbatét, fémmntes, talpátszúrás ellen védelem, Talp: TPU/PU L10, EN ISO 20345 S3 SRC, A szerint

**CORDURA®**

Rendelési kód	Méret
721061 - CHECKER LOW ESD S3	37 - 47
761061 - CHECKER MID ESD S3	37 - 47

VINTAGE Pirate ESD S3

ELTEN S3

Víztaasztító marhabőr koptatott stílusban, Bioactive szövetbélés, párnázott nyelv, acél orrmerevítő, teljes hosszában ESD PRO szürke talpbatét, fémmntes, talpátszúrás ellen védelem, Talp: TPU/PU L10, EN ISO 20345



Rendelési kód	Méret
722071 - VINTAGE Pirate LOW ESD S3	37 - 47
762071 - VINTAGE Pirate MID ESD S3	37 - 47

→ **EXTRA: egy pár sötét szürke cipőfűzővel**

VINTAGE ESD S3

ELTEN S3

Víztaasztító marhabőr koptatott stílusban, Bioactive szövetbélés, párnázott nyelv, acél orrmerevítő, teljes hosszában L10 ESD talpbatét, fémmntes, talpátszúrás ellen védelem, Talp: TPU/PU L10, EN ISO 20345 S3 SRC, A és B szerint



Rendelési kód	Méret
721071 - VINTAGE LOW ESD S3	37 - 47
761071 - VINTAGE MID ESD S3	37 - 47

→ **EXTRA: egy pár sötét szürke cipőfűzővel**

SHADOW ESD S3

ELTEN S3

Marhabőr, bőrbélés, párnázott nyelv, teljes hosszában L10 ESD talpbatét, acél orrmerevítő, fémmntes, talpátszúrás ellen védelem, Talp: TPU/PU L10, EN ISO 20345 S3 SRC, A és B szerint



Rendelési kód	Méret
721081 - SHADOW LOW ESD S3	37 - 47
761081 - SHADOW MID ESD S3	37 - 47

→ **EXTRA: egy pár fekete cipőfűző**

GHOST ESD S3

ELTEN S3

Víztaaszító mikroszálas felsőrész, szövetbélés a természetes szellőzésért, párnázott nyelv, acél orrmerevítő, teljes hosszában ESD PRO grey talpbetét, fémmentes, talpátszúrás ellen védelem, Talp: MONO-PU L10, EN ISO 20345 S3 SRC, A szerint



Rendelési kód	Méret
72071 GHOST LOW ESD S3	37 - 47
76071 GHOST MID ESD S3	37 - 47

SENSATION UP ESD S3

ELTEN S3

Víztaaszító textil farmer kinézettel / víztaaszító nubuk felsőrész, szövetbélés Bioactive, párnázott nyelv, acél orrmerevítő, teljes hosszában ESD PRO black talpbetét, fémmentes, talpátszúrás ellen védelem, Talp: TPU/PU, EN ISO 20345 S3 SRC, A és B szerint



Rendelési kód	Méret
72201 SENSATION UP LOW ESD S3	39 - 47
76201 SENSATION UP MID ESD S3	39 - 47

DELUXE ESD S3

ELTEN S3

Viaszos marhabőr felsőrész, szövetbélés a természetes szellőzésért, teljes hosszában párnázott nyelv, acél orrmerevítő, teljes hosszában ESD PRO black talpbetét, fémmentes, talpátszúrás ellen védelem, PU orrvédelem, Talp: TPU/PU, EN ISO 20345 S3 SRC, A és B szerint



Rendelési kód	Méret
722081 DELUX LOW ESD S3	39 - 47
762081 DELUX MID ESD S3	39 - 47

STRIKE ESD S2

ELTEN S2

Víztaaszító nubuk felsőrész, szövetbélés Bioactive, párnázott nyelv, acél orrmerevítő, teljes hosszában ESD PRO grey talpbetét, lágy gyapjú ESD betét, Talp: TPU/PU, EN ISO 20345 S2 SRC, A és B szerint



Rendelési kód	Méret
72201 STRIKE LOW ESD S2	39 - 47
76201 STRIKE MID ESD S3	39 - 47



ESD CIPŐK ÉS MUNKAVÉDELMI CIPŐK

BREEZER GREY LOW ESD S1

ELTEN S1

Nubuk bőr felsőrész, szövetbélés a természetes szellőzésért, párnázott nyelv, acél orrmerevítő, teljes hosszában ESD PRO grey talpbatét, Lágy gyapjú ESD betét, Talp: TPU/PU, EN ISO 20345 S1 SRC, A szerint



Rendelési kód	Méret
72109 BREEZER GREY LOW ESD S1	37 - 47

BREEZER BLUE LOW ESD S1P

ELTEN S1

Marhabőr felsőrész, szövetbélés a természetes szellőzésért, párnázott nyelv, acél orrmerevítő, teljes hosszában ESD PRO black talpbatét, fémmentes, talpátszúrás ellen védelem, Talp: TPU/PU, EN ISO 20345 S1P SRC, A szerint

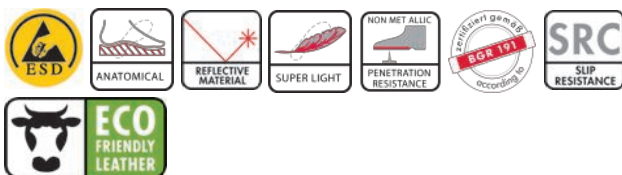

Rendelési kód	Méret
721041 BREEZER BLUE LOW ESD S1P	37 - 47

BREEZER BLACK ESD S1P

ELTEN S1

Nubuk bőr felsőrész, szövetbélés a természetes szellőzésért, párnázott nyelv, acél orrmerevítő, teljes hosszában ESD PRO black talpbatét, fémmentes, talpátszúrás ellen védelem, Talp: TPU/PU L10, EN ISO 20345 S1P SRC, A és B szerint

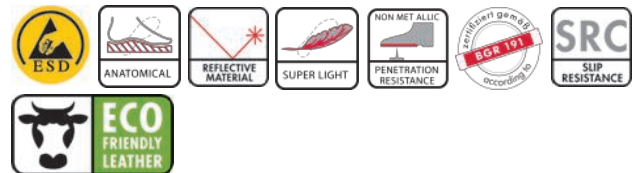

Rendelési kód	Méret
721051 BREEZER BLACK LOW ESD S1P	37 - 47
761051 BREEZER BLACK MID ESD S1	37 - 47

ONYX LOW ESD S2

ELTEN S2

Marhabőr felsőrész, bőr szövetbélés, párnázott nyelv, acél orrmerevítő, teljes hosszában ESD PRO beige talpbatét, Lágy gyapjú ESD betét, Talp: TPU/PU, EN ISO 20345 S2 SRC, A szerint



Rendelési kód	Méret
72112 ONYX LOW ED S2	37 - 47

PHIL EASY ESD S1P

ELTEN S1

Marhabőr felsőrész, szövetbélés a természetes szellőzésért, párnázott nyelv, acél orrmerevítő, teljes hosszában ESD PRO black talpbetét, fémmentes, talpátszúrás ellen védelem, Talp: TPU/PU, EN ISO 20345 S1P SRC, A szerint



Rendelési kód	Méret
72141 PHIL EASY ESD S1P	37 - 47

PURE EASY ESD S1P

ELTEN S1

Mikroszálas felsőrész, szövetbélés a természetes szellőzésért, párnázott nyelv, acél orrmerevítő, teljes hosszában ESD PRO grey talpbetét, lágy gyapjú ESD betét, Talp: MONO-PU, bőrmentes, EN ISO 20345 S1 SRC, A szerint



Rendelési kód	Méret
72322 PURE EASY ESD S1	37 - 47

MAROON LOW ESD S2

ELTEN S2

Marhabőr felsőrész, bőr bélés, párnázott nyelv, acél orrmerevítő, teljes hosszában ESD PRO bézs talpbetét, lágy gyapjú ESD betét, Talp: TPU/PU, EN ISO 20345 S2 SRC, A szerint



Rendelési kód	Méret
72110 MAROON LOW ESD S2	37 - 47

PURE SLIPPER ESD S2

ELTEN S2

Víztaaszító mikroszálas felsőrész, szövetbélés a természetes szellőzésért, acél orrmerevítő, teljes hosszában ESD PRO grey talpbetét, lágy gyapjú ESD betét, Talp: MONO-PU, bőrmentes, EN ISO 20345 S2 SRC, A szerint



Rendelési kód	Méret
72141 PHIL EASY ESD S1P	37 - 47



ESD CIPŐK ÉS MUNKAVÉDELMI CIPŐK

DESPERADO ESD S3 CI

ELTEN S3

Viaszos marhabőr felsőrész, meleg bélés, párnázott nyelv, acél orrmerevítő, teljes hosszában gyapjú ESD talpbetét, fémmentes, talpátszúrás ellen védelem, Talp: Gumi/PU, EN ISO 20345 S3 SRC/CI, B szerint



Rendelési kód	Méret
782071 DESPERADO ESD S3 CI	37 - 47

AZUR MID ESD S3

ELTEN S3

Marhabőr felsőrész, kombináció: cipőfűző és zipzár, szövetszál, Bioactive, párnázott nyelv, acél orrmerevítő, teljes hosszában ESD PRO szürke talpbetét, fémmentes, talpátszúrás ellen védelem, Talp: TPU/PU, EN ISO 20345 S3 SRC, B szerint



Rendelési kód	Méret
761021 AZUR MID ESD S3	37 - 47

MISS L10 Kollekcio

MICSODA STÍLUS

Minden, csak nem unalmas. MISS L10 kollekcio, a mai divatot követő hölgyek számára. Sportos és magabiztos. Biztonságot nyújt az S1 és S3 közötti védelmi osztályokon belül. A tipikus „ezt akarom!” cipő.



CHECKER Lady Mid ESD S3

ELTEN S3

Vízálló nubuk bőr felsőrész / vízálló CORDURA textil anyag, bőrbélés, párnázott nyelv, acél orrmerevítő, teljes hosszában ESD PRO Lady bézs talpbetét, fémmentes, talpátszúrás ellen védelem, Talp: TPU/PU MISS L10, ISO 20345 S3 SRC, B szerint

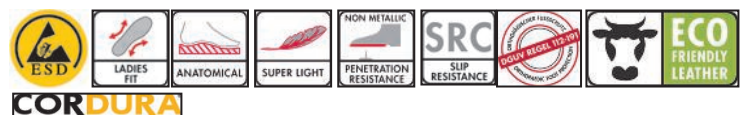

CORDURA

Rendelési kód	Méret
74231 CHECKER Lady Mid ESD S3	35 - 42



BREEZER Lady black Low ESD S1P

ELTEN S1

Vízálló nubuk bőr felsőrész, szövet bélés a természetes szellőzést, párnázott nyelv, acél orrmerevítő, teljes hosszában ESD PRO Lady fekete talpbetét, fémmentes, talpászúrás ellen védelem, Talp: TPU/PU MISS L10, ISO 20345 S1P SRC, A szerint

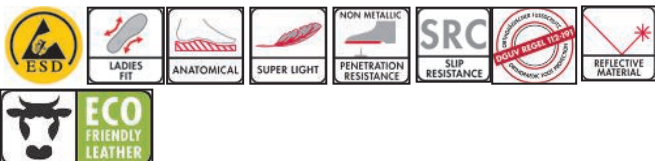

Rendelési kód	Méret
74121 BREEZER Lady black Low ESD S1P	35 - 42

SENSATION Lady ESD S2

ELTEN S2

Vízálló textil / nubuk bőr felsőrész farmer szerű kinézettel, Bioactive szövet béléssel, párnázott nyelv, acél orrmerevítő, teljes hosszában ESD PRO Lady szürke talpbetét, puha-gyapjú ESD betét, Talp: TPU/PU MISS L10, EN ISO 20345 S2 SRC, A,B szerint



Rendelési kód	Méret
74106 SENSATION Lady Low ESD S2	35 - 42
74206 SENSATION Lady Mid ESD S2	35 - 42

→ EXTRA: egy pár fekete cipőfűzővel

VINTAGE Lady ESD S3

ELTEN S3

Viaszos bőr Vintage-Design felsőrész, Bioactive szövet béléssel, párnázott nyelv, acél orrmerevítő, teljes hosszában ESD PRO Lady szürke talpbetét, fémmentes, talpszúrás elleni védelem, Talp: TPU/PU MISS L10, EN ISO 20345 S3 SRC, A,B szerint



Rendelési kód	Méret
74101 VINTAGE Lady ESD S3	35 - 42
74201 VINTAGE Lady ESD S3	35 - 42

→ EXTRA: egy pár sötét szürke cipőfűzővel

PURE Lady Easy ESD S1

ELTEN S1

Mikroszálás felsőrész, szövet bélés a természetes szellőzésért, párnázott nyelv, acél orrmerevítő, teljes hosszában ESD PRO Lady fekete talpbetét, puha-gyapjú ESD betét, Talp: TPU/PU MISS L10, ISO 20345 S1 SRC, A szerint, bőrt nem tartalmaz



Rendelési kód	Méret
74422 PURE Lady Easy ESD S1	35 - 42



ESD CIPŐK ÉS MUNKAVÉDELMI CIPŐK

GHOST Lady ESD S3

ELTEN S3

Vízálló mikroszálás felsőrész, szövet bélés a természetes szellőzé-
sért, párnázott nyelv, acél orrmerevítő, teljes hosszában ESD PRO
Lady szürke talpbatét, fémmentes, talpszúrás elleni védelem, Talp:
MONO-PU MISS L10, EN ISO 20345 S3 SRC, A,B szerint



Rendelési kód	Méret
74171 GHOST Lady Low ESD S3	35 - 42
74271 GHOST Lady Mid ESD S3	35 - 42

VINTAGE Lady black ESD S3

ELTEN S3

Marhabőr felsőrész, bőrbélés, párnázott nyelv, acél orrmerevítő,
teljes hosszában ESD PRO Lady bézs talpbatét, fémmentes, talp-
szúrás elleni védelem, Talp: TPU/PU MISS L10, EN ISO 20345 S3
SRC, A,B szerint



Rendelési kód	Méret
74151 VINTAGE Lady black Low ESD S3	35 - 42
74251 VINTAGE Lady black Mid ESD S3	35 - 42

NOVA-FIT

TUDOMÁNYOSAN BIZONYÍTOTT, HOGY JÓ FORMÁBAN VAN

Együttműködve a Tübingeni egyetemmel, megmértünk 1000 női
lábát. Az eredmény egy teljesen új, biztonsági koncepció a női
lábak védelmére. NOVA-FIT: tökéletesen illeszkedik, jól néz ki,
és első osztályú védelmet nyújt.



NEELE ESD S1

ELTEN S1

Nubuk bőr / hálós felsőrész, szövet bélés a természetes szellőzé-
sért, teljesen párnázott nyelv, acél orrmerevítő, teljes hosszában
NOVA-FIT ESD talpbatét, puha ESD betét, Talp: TPU/PU, EN ISO
20345 S1 SRC, A,B szerint



Rendelési kód	Méret
74575 NEELE Low ESD S1	35 - 42
74576 NEELE Mid ESD S1	35 - 42



NELLI Easy ESD S1P

ELTEN S1

Nubuk bőr, szövet bélés a természetes szellőzésért, teljesen párnázott nyelv, acél orrmerevítő, teljes hosszában NOVA-FIT ESD talpbatét, fémmentes, talpszúrás elleni védelem, Talp: TPU/PU NOVA FIT, EN ISO 20345 S1P SRC, A szerint

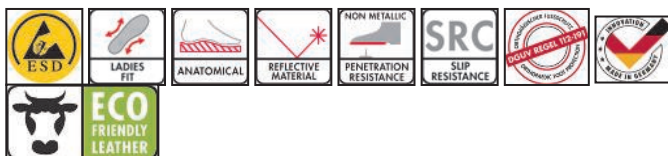

Rendelési kód

74541 NELLI Easy ESD S1P

Méret

35 - 42

NELLI ESD S3

ELTEN S3

Vízálló nubuk bőr, szövet bélés a természetes szellőzésért, párnázott nyelv, acél orrmerevítő, teljes hosszában NOVA-FIT ESD talpbatét, fémet nem tartalmaz, talpszúrás elleni védelem, Talp: TPU/PU NOVA FIT, EN ISO 20345 S3 SRC, A, B szerint

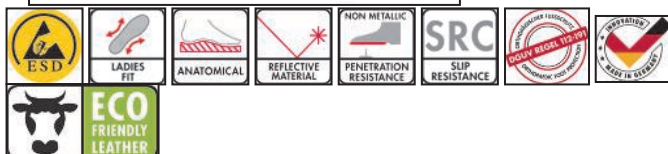

Rendelési kód

74551 NELLI Low ESD S3

74561 NELLI Mid ESD S3

Méret

35 - 42

35 - 42

NURIA Easy ESD S1P

ELTEN S1

Mikroszálás Fashmo felsőrész / Cordura textil anyag, szövet bélés a természetes szellőzésért, párnázott nyelv, acél orrmerevítő, teljes hosszában NOVA-FIT ESD talpbatét, fémmentes, talpszúrás elleni védelem, Talp: TPU/PU NOVA FIT, EN ISO 20345 S1P SRC, A szerint. Nem tartalmaz bőrt.

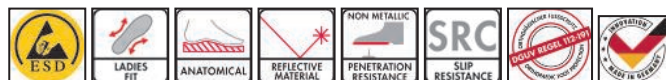

CORDURA
Fashmo™

Rendelési kód

74511 NURIA Easy ESD S1P

Méret

35 - 42

Nuria ESD S3

ELTEN S3

Vízálló Fashmo felsőrész / Cordura textil anyag, szövet bélés a természetes szellőzésért, teljesen párnázott nyelv, acél orrmerevítő, teljes hosszában NOVA-FIT ESD talpbatét, fémmentes, talpszúrás elleni védelem, Talp: TPU/PU NOVA FIT, EN ISO 20345 S3 SRC, A, B szerint. Nem tartalmaz bőrt.

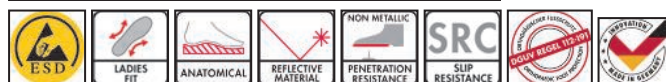

CORDURA
Fashmo™

Rendelési kód

74521 NURIA Low ESD S3

74531 NURIA Mid ESD S3

Méret

35 - 42

35 - 42



ESD CIPŐK ÉS MUNKAVÉDELMI CIPŐK

NOVA-FEMININ

AZ ELSŐ VÁLASZTÁS A KESKENY NŐI LÁBRA

A Nők biztonságot akarnak - olyan védelmet lábuknak, amiben bízhatnak, de ezzel együtt kényelemre is vágnak egy stílusos keskeny lábukra passzoló cipőtől. Túl sok kérés? Mi ezt teljesítettük a NOVA-FEMININ kollekciónal.



NORA ESD S1

ELTEN S1

Nubuk bőr felsőrész, bőrbélés, acél orrmerevítés, teljes hosszában ESD, puha filc talpbetét, Talp: PU/PU - Nova-F, EN ISO 20345 S1 SRC, A szerint



Rendelési kód	Méret
74409 NORA ESD S1	35 - 42

LADIES FIT



A lábvédelem egyik fontos tényezője, hogy a cipő jól illeszkedjen a lábra. A nem jól illeszkedő cipő nem lesz kényelmes viselet. Ha veszünk egy azonos méretet és összehasonlítjuk a női és férfi lábat, észrevehető a különbség a láb szélességében és magasságában. A női lábak hasonlóbbak és laposabbak. Ezért az ELTEN megalkotta a NOVA-FEMININ cipő sorozatot, mely a legújabb fejlesztések alapján kimondottan Hölgyek lábára lett tervezve.

LEXA ESD S1

ELTEN S1

Víztafító nubuk bőr / Textil felsőrész, szövet bélés, párnázott nyelv, acél orrmerevítő, teljes hosszában ESD, puha filc talpbetét, Talp: PU/PU - Nova-F, EN ISO 20345 S1 SRC, A szerint



Rendelési kód	Méret
74020 LEXA ESD S1	35 - 42

KARA BLACK ESD S1

ELTEN S1

Marhabőr bőr felsőrész, szövet bélés, párnázott nyelv, acél orrmerevítés, teljes hosszában ESD, puha filc talpbetét, Talp: PU/PU - Nova-F, EN ISO 20345 S1 SRC, A szerint



Rendelési kód	Méret
74488 KARA BLACK ESD S1	35 - 42



LINDA S3

ELTEN S3

Marhabőr / víztaszító nubuk bőr / textil felsőrész, szövet bélés, teljesen párnázott nyelv, acél orrmerevítés, teljes hosszában ezüstionokat tartalmazó talpbetét, fémmentes áthatolás szúrás elleni középtalp, Talp: PU/PU - Nova-F, EN ISO 20345 S3 SRC, A



Rendelési kód	Méret
44551 LINDA S3	35 - 42

JANA ESD S2

ELTEN S2

Marhabőr / víztaszító nubuk bőr / textil felsőrész, bőrbélés, teljesen párnázott nyelv, acél orrmerevítés, teljes hosszában ESD, puha filc talpbetét, Talp: PU/PU -Nova-F, EN ISO 20345 S2 SRC, A szerint



Rendelési kód	Méret
74475 JANA ESD S2	35 - 42

SUSAN ESD S1

ELTEN S1

Nubuk bőr felsőrész, bőrbélés, acél orrmerevítés, teljes hosszában ESD, puha filc talpbetét, Talp: PU/PU - Nova-F, EN ISO 20345 S1 SRC, A szerint



Rendelési kód	Méret
74025 SUSAN ESD S1	35 - 42

LUNA ESD S2

ELTEN S2

Víztaszító mikroszálás Fashmo™ / víztaszító Cordura® textil felsőrész, természetesen szellőző szövet bélés, teljesen párnázott nyelv, acél orrmerevítés, teljes hosszában ESD, puha filc talpbetét, Talp: PU/PU - Nova-F, EN ISO 20345 S2 SRC, A szerint



Fashmo™
CORDURA®

Rendelési kód	Méret
74026 LUNA ESD S2	35 - 42



ESD CIPŐK ÉS MUNKAVÉDELMI CIPŐK

ERGO-ACTIVE



Foottype 1

1



Foottype 2

2



Foottype 3

3

AZOKNAK, AKIK SZERETNEK EGYEDIEK LENNI

Nagyon sok típusú láb van. Tudósokkal együtt kifejlesztettük az ERGO-ACTIVE-t, így mindenkinek lehet egy tökéletesen illeszkedő biztonságos cipője. A cipők elérhetőek 40-48 méretben. Három kényelmes osztály áll rendelkezésre, a láb szélességétől és a talpbetététől függően. Máshol nem találsz ennél kényelmesebb és a viselőjére személyre szabott cipőt.



GRANT red Low ESD S1



Mikroszálas felsőrész / textil hálós, szövet béléssel a természetes szellőzésért, párnázott nyelv, acél orrmerevítő, teljes hosszában ERGO-ACTIVE puha filc, ESD talpbetét (standard: közép méret), Talp: TPU-PU - ERGO-ACTIVE, TPU sarokkal, EN ISO 20345 S1 SRC, A szerint, bőrt nem tartalmaz.



Rendelési kód	Méret
72252 01 / foottype 1	40 - 48
72252 02 / foottype 2	40 - 48
72252 03 / foottype 3	40 - 48

GRANT blue Low ESD S1



Mikroszálas felsőrész / textil hálós, szövet béléssel a természetes szellőzésért, párnázott nyelv, acél orrmerevítő, teljes hosszában ERGO-ACTIVE puha filc, ESD talpbetét (standard: közép méret), Talp: TPU-PU - ERGO-ACTIVE, TPU sarokkal, EN ISO 20345 S1 SRC, A szerint, bőrt nem tartalmaz.



Rendelési kód	Méret
72077 01 / foottype 1	40 - 48
72077 02 / foottype 2	40 - 48
72077 03 / foottype 3	40 - 48

GRANT neon Low ESD S1



Mikroszálas felsőrész / textil hálós, szövet béléssel a természetes szellőzésért, párnázott nyelv, acél orrmerevítő, teljes hosszában ERGO-ACTIVE puha filc, ESD talpbetét (standard: közép méret), Talp: TPU-PU - ERGO-ACTIVE, TPU sarokkal, EN ISO 20345 S1 SRC, A szerint, bőrt nem tartalmaz.



Rendelési kód	Méret
72066 01 / foottype 1	40 - 48
72066 02 / foottype 2	40 - 48
72066 03 / foottype 3	40 - 48



GARY ESD S1



Olajozott nubuk bőr / textil betétekkel, párnázott nyelv, acél orrmerevítő, teljes hosszában ERGO-ACTIVE puha filc, ESD talpbetét (standard: közép méret), Talp: TPU-PU - ERGO-ACTIVE, TPU sarokkal, EN ISO 20345 S1, A szerint



Rendelési kód	Méret
72072 01 / foottype 1	40 - 48
72072 02 / foottype 2	40 - 48
72072 03 / foottype 3	40 - 48

SAMMY ESD S1



Mikroszálas / textil felsőrész, természetesen szellőző szövet bélés, párnázott nyelv, acél orrmerevítő, teljes hosszában ERGO-ACTIVE puha filc, ESD talpbetét (standard: közép méret), Talp: TPU-PU - ERGO-ACTIVE, TPU sarokkal, EN ISO 20345 S1, A szerint



Rendelési kód	Méret
7273 01 / foottype 1	40 - 48
7273 02 / foottype 2	40 - 48
7273 03 / foottype 3	40 - 48

ADAM ESD S1



Olajozott nubuk bőr / textil / mikroszálas felsőrész, természetesen szellőző ELTEN DISTANCE bélés, párnázott nyelv, acél orrmerevítő, teljes hosszában ERGO-ACTIVE puha filc, ESD talpbetét (standard: közép méret), Talp: TPU-PU - ERGO-ACTIVE, TPU sarokkal, EN ISO 20345 S1, A szerint



Rendelési kód	Méret
72384 01 / foottype 1	40 - 48
72384 02 / foottype 2	40 - 48
72384 03 / foottype 3	40 - 48

JAN GREY ESD S1



Olajozott nubuk bőr / textil felsőrész, természetesen szellőző ELTEN DISTANCE bélés, teljesen párnázott nyelv, acél orrmerevítő, teljes hosszában ERGO-ACTIVE puha filc, ESD talpbetét (standard: közép méret), Talp: TPU-PU - ERGO-ACTIVE, TPU sarokkal, EN ISO 20345 S1, A szerint



Rendelési kód	Méret
2572 01 / foottype 1	40 - 48
2572 02 / foottype 2	40 - 48
2572 03 / foottype 3	40 - 48



ESD CIPŐK ÉS MUNKAVÉDELMI CIPŐK

MATS ESD S2

ELTEN S2

Marhabőr / textil felsőrész, természetesen szellőző ELTEN DISTANCE bélés, párnázott nyelv, acél orrmerevítő, teljes hosszában ERGO-ACTIVE puha filc, ESD talpbetét (standard: közép méret), Talp: TPU-PU - ERGO-ACTIVE, TPU sarokkal, EN ISO 20345 S2, A szerint



Rendelési kód	Méret
72154 01 / foottype 1	40 - 48
72154 02 / foottype 2	40 - 48
72154 03 / foottype 3	40 - 48

ROB ESD S3

ELTEN S3

Marhabőr / textil felsőrész, természetesen szellőző ELTEN DISTANCE bélés, párnázott nyelv, acél orrmerevítő, kopásálló orrbevonat, teljes hosszában ERGO-ACTIVE ESD talpbetét (standard: közép méret), fémmentes, talpátszúrás elleni védelem, Talp: TPU-PU - ERGO-ACTIVE, TPU sarokkal, EN ISO 20345 S3, A szerint



Rendelési kód	Méret
72471 01 / foottype 1	40 - 48
72471 02 / foottype 2	40 - 48
72471 03 / foottype 3	40 - 48

RUBEN ESD S3

ELTEN S3

Marhabőr / textil felsőrész, természetesen szellőző ELTEN DISTANCE bélés, párnázott nyelv, acél orrmerevítő, kopásálló orrbevonat, teljes hosszában ERGO-ACTIVE ESD talpbetét (standard: közép méret), fémmentes, talpátszúrás elleni védelem, Talp: TPU-PU - ERGO-ACTIVE, TPU sarokkal, EN ISO 20345 S3, B szerint



Rendelési kód	Méret
76471 01 / foottype 1	40 - 48
76471 02 / foottype 2	40 - 48
76471 03 / foottype 3	40 - 48

BIOMEX PROTECTION

EGY IGAZOLVÁNY CSAVARODÁS ELLEN

Az ötlet: Klinikai szakértőket bevonva egy bevált technológia használata a mindennapi munka elláthatósága érdekében. A koncepció: intelligens csavarodás elleni védelem, amely egy magát állító bilincsnek köszönhetően nem korlátoz a mindennapos mozgásban.





FUSION GTX® S3 CI

ELTEN S3

Víztaasztító Nubuk bőr / Cordura® textil, BIOMEX-PROTECTION® - merevítő a boka ízületek stabilizálására, GORE-TEX® hőszabályozás, teljesen párnázott nyelv, acél orrmerevítő, teljes hosszában puha filc, antisztatikus talpbetét, acél középtalp Talp: Gumi/PU - Vibram R, EN ISO 20345 S3 SRC/CI, B szerint



Rendelési kód	Méret
63481 FUSION GTX S3 CI	6,5 - 12

Méret

UK	6,5	7	7,5	8	8,5	9	9,5	10	10,5	11	11,5	12
EU	40	41	41,5	42	42,5	43,5	44	44,5	45	46	46,5	47

DINO BLACK S3

ELTEN S3

Marhabőr / textil / víztaasztító nubuk bőr felsőrész, hőálló Nomex varrás és cipőfűző, BIOMEX-PROTECTION - merevítő a boka ízületek stabilizálására, természetesen szellőző szövet bélés, teljesen párnázott nyelv, acél orrmerevítő, kopásálló orrbevonat, teljes hosszában B-dynamic talpbetét, fémmentes, talpátszúrás ellen védelem Talp: PU/PU, EN ISO 20345 S3, B szerint



Rendelési kód	Méret
63331 DINO black S3	39 - 47

RENZO BIOMEX GTX ESD S3 CI

ELTEN S3

Marhabőr / víztaasztító mikroszálas Fashmo™ / nubuk bőr felsőrész, hőálló varrás és cipőfűző, BIOMEX-PROTECTION - merevítő a boka ízületek stabilizálására, szövet bélés, teljesen párnázott nyelv, acél orrmerevítő, PU orrvédelem, teljes hosszában ESD talpbetét, fémmentes, talpátszúrás ellen védelem Talp: PU/PU, Járófelület: Safety-Grip 2, EN ISO 20345 S3 SRC, B szerint



Rendelési kód	Méret
763421 RENZO BIOMEX ESD S3	36 - 50
1763421 (Külső talp: Gumi/PU, Járófelület: Safety-Grip 2)	36 - 39
2763421 (Külső talp: Gumi/PU, Járófelület: Safety-Grip 2)	49 - 50

RENZO BIOMEX ESD S3

ELTEN S3

Marhabőr / nubuk bőr felsőrész, hőálló varrás és cipőfűző, BIOMEX-PROTECTION - merevítő a boka ízületek stabilizálására, szövet bélés, teljesen párnázott nyelv, acél orrmerevítő, PU orrvédelem, teljes hosszában ESD talpbetét, fémmentes, talpátszúrás ellen védelem Talp: PU/PU, Járófelület: Safety-Grip 2, EN ISO 20345 S3 SRC, B szerint



Rendelési kód	Méret
763421 RENZO BIOMEX ESD S3	36 - 50
1763421 (Külső talp: Gumi/PU, Járófelület: Safety-Grip 2)	36 - 39
2763421 (Külső talp: Gumi/PU, Járófelület: Safety-Grip 2)	49 - 50



ESD CIPŐK ÉS MUNKAVÉDELMI CIPŐK

BIOME X[®] PROTECTION

A rándulás, ficam és ínszalag sérülés a lábsérülések több mint felét teszik ki. A BIOME X PROTECTION[®] a boka természetes mozgását támogatja, lecsökkentve ezzel a sérüléseket. A BIOME X PROTECTION[®] rendszerrel ellátott cipők a boka anatómia tengelye körüli mozgásra alapulnak. A BIOME X PROTECTION[®] rendszer alkalmazásával - eltérően más boka védelmi rendszerektől - a cipő kellemesen könnyű és rugalmas marad.

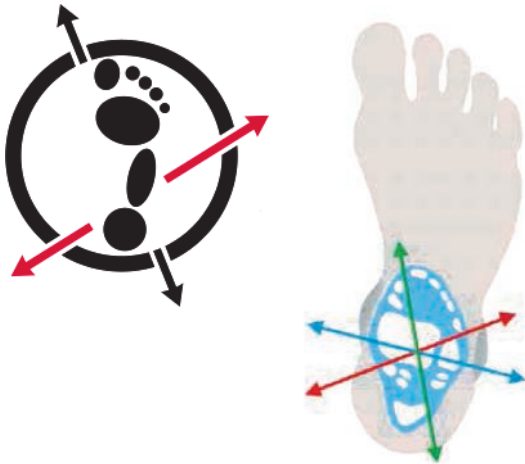

Anatómiailag amikor a térd hajlik, a térd ízületei a test közepe felé mozdulnak el. A BIOME X technológia követi a láb természetes mozgás irányát. A cipő egy rugalmas műanyag keretben van egy tengelyhez képest döntött szögben. Ez az aszimmetrikus keret eltolja a cipő külső oldali forgáspontját, a belsőt pedig visszafelé. Ez a lábfej elülső részén emelőhatást eredményez, amivel csökken a külső szalagok terheltsége. A BIOME X PROTECTION[®] rendszerrel ellátott ELTEN cipők véglegesen megtartják a támogatást, elkerülve ezzel a boka területén előforduló sérüléseket.



- ⇒ Biomechanikai felépítés
- ⇒ Optimális boka ízület védelem
- ⇒ "Kengyel" technika a magas stabilitásért
- ⇒ Könnyű műanyag

RUNNERS

SZÉP IDŐK, BIZTONSÁGOS IDŐK

Könnyű és rugalmas, mint a sportcipők. „Maratoni futóknak” munkába: RUNNERS kollekción. - a stílus és a kényelem kombinációja megbízható védelemmel. Az élfutó embereknek akik sokat mennek minden nap.

RACER S1

ELTEN S1

Textil anyag / fényvisszaverő anyag, természetesen szellőző szövet bélés, teljesen párnázott nyelv, teljes hosszában puha filc, antisztatikus talpbetét, Talp: Gumi/EVA - VIBRAM R, műanyag orrmerevítő, bőrmentes kivitel, EN ISO 20345 S1, A szerint



Rendelési kód	Méret
2007 RACER S1	39 - 47

WINNER S2

ELTEN S2

Víztaszító mikroszálas Fashmo™ / Víztaszító CORDURA® textil felsőrész, természetesen szellőző szövet bélés, párnázott nyelv, műanyag orrmerevítő, teljes hosszában puha filc, antisztatikus talpbetét, Talp: Gumi/EVA - VIBRAM®, EN ISO 20345 S2, A szerint



Rendelési kód	Méret
2020 WINNER S2	36 - 48

TRAINERS

STRATÉGIA A MAXIMÁLIS TELJESÍTMÉNYÉRT

A biztonságos cipők igenis lehetnek ilyen trendik. Sportos dizájn, komfortos és könnyű kivitelezés, de mégis egy biztonsági felszerelés, mely nem hagy semmi kívánnivalót. Hitelesítve a DGUV 112-191 szerint, így ortopédiai módosítások elvégezhetőek, idővesztés nélkül.

INSPIRE ESD S1



Mikroszálas / textil felsőrész, természetesen szellőző szövet bélés, párnázott nyelv, acél orrmerevítés, teljes hosszában ESD, puha filc talpbetét, bőr mentes kivitel, Talp: TPU/PU - Trainers, EN ISO 20345 S1 SRC, A szerint



Rendelési kód	Méret
72130 INSPIRE ESD S1	39 - 48

EASY BLUE ESD S1



Mikroszálas / textil felsőrész, természetesen szellőző szövet bélés, párnázott nyelv, acél orrmerevítés, teljes hosszában ESD, puha filc talpbetét, bőrmentes kivitel, Talp: TPU/PU - Trainers, EN ISO 20345 S1 SRC, A szerint



Rendelési kód	Méret
72178 EASY blue ESD S1	39 - 48

STEPHEN ESD S1



Nubuk bőr / mikroszálas felsőrész, természetesen szellőző szövet bélés, párnázott nyelv, acél orrmerevítő, teljes hosszában ESD, puha filc talpbélés, Talp: TPU/PU - Sportics, EN ISO 20345 S1 SRC, A szerint



Rendelési kód	Méret
72138 STEPHEN ESD S1	40 - 48

SUNNY ESD S1



Mikroszálas / hálós felsőrész, szövet bélés, párnázott nyelv, műanyag orrmerevítés, teljes hosszában ESD, puha filc talpbetét, fém- és bőrmentes kivitel, Talp: TPU/PU - Trainers, EN ISO 20345 S1 SRC, A szerint



Rendelési kód	Méret
72825 SUNNY ESD S1	39 - 48





ESD CIPŐK ÉS MUNKAVÉDELMI CIPŐK

MOTION ESD S2

ELTEN S2

Víztaaszító mikroszálas Fashmo™ / víztaaszító textil felsőrész Cordura®, természetesen szellőző szövet bélés, teljesen párnázott nyelv, műanyag orrmerevítő, teljes hosszában ESD, puha filc talpbélés, Talp: TPU/PU - Trainers, fém- és bőrmentes kivitel, EN ISO 20345 S3 SRC, A/B szerint



CORDURA Fashmo™

Rendelési kód	Méret
72182 - MOTION LOW ESD S2	38 - 47
76182 - MOTION MID ESD S2	38 - 47

MOTION AIR ESD S1

ELTEN S1

Mikroszálas / hálós felsőrész, szövet bélés, párnázott nyelv, műanyag orrmerevítés, teljes hosszában ESD, puha filc talpbetét, fém- és bőrmentes kivitel, Talp: TPU/PU - Trainers, EN ISO 20345 S1 SRC, A szerint



Rendelési kód	Méret
72170 MOTION AIR ESD S1	38 - 47

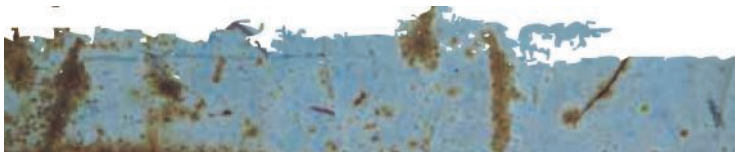

SCOTT ESD S1P

ELTEN S1

Víztaaszító mikroszálas / víztaaszító textil felsőrész, természetesen szellőző szövet bélés, teljesen párnázott nyelv, műanyag orrmerevítő, teljes hosszában ESD talpbélés, fémmentes talpátszúrás ellen védelem, Talp: TPU/PU - Trainers, fém- és bőrmentes kivitel, EN ISO 20345 S1P SRC, A szerint



Rendelési kód	Méret
72121 SCOTT ESD S1P	38 - 47

SCOTT Pro ESD S1P

ELTEN S1

Víztaaszító mikroszálas / víztaaszító textil felsőrész, természetesen szellőző szövet bélés, teljesen párnázott nyelv, műanyag orrmerevítő, teljes hosszában ESD talpbélés, fémmentes talpátszúrás ellen védelem, Talp: TPU/PU - Trainers, TUP lábujj védelem, fém- és bőrmentes kivitel, EN ISO 20345 S1P SRC, A szerint



Rendelési kód	Méret
726661 SCOTT Pro ESD S1P	38 - 47

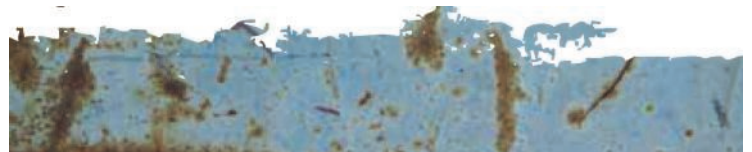

SENEX ESD S3

ELTEN S3

Víztaaszító mikroszálas Fashmo™ / víztaaszító textil felsőrész Cordura®, természetesen szellőző szövet bélés, teljesen párnázott nyelv, műanyag orrmerevítő, teljes hosszában ESD talpbélés, fémmentes talpátszúrás ellen védelem, Talp: TPU/PU - Trainers, fém- és bőrmentes kivitel, EN ISO 20345 S3 SRC, A szerint



CORDURA Fashmo™

Rendelési kód	Méret
728321 SENEX ESD S3	35 - 47
1728321 (Külső talp: TPU/PU, Talp: SPORTICS)	35 - 37

SENEX Pro ESD S3

ELTEN S3

Víztaaszító mikroszálas Fashmo™ / víztaaszító textil felsőrész Cordura®, természetesen szellőző szövet bélés, teljesen párnázott nyelv, műanyag orrmerevítő, teljes hosszában ESD talpbélés, fémmentes talpátszúrás ellen védelem, Talp: TPU/PU - Trainers, fém- és bőrmentes kivitel, TPU Lábuujj védelem, EN ISO 20345 S3 SRC, A szerint



CORDURA Fashmo™

Rendelési kód	Méret
726771 SENEX Pro ESD S3	35 - 47

SANDER ESD S3

ELTEN S3

Víztaaszító mikroszálas Fashmo™ / víztaaszító textil felsőrész Cordura®, természetesen szellőző szövet bélés, teljesen párnázott nyelv, műanyag orrmerevítő, teljes hosszában ESD talpbélés, fémmentes talpátszúrás ellen védelem, Talp: TPU/PU - Trainers, fém- és bőrmentes kivitel, EN ISO 20345 S3 SRC, B szerint



CORDURA Fashmo™

Rendelési kód	Méret
768321 SANDER ESD S3	35 - 47
1768321 (Külső talp: TPU/PU, Talp: SPORTICS)	35 - 37

SANDER Pro ESD S3

ELTEN S3

Víztaaszító mikroszálas Fashmo™ / víztaaszító textil felsőrész Cordura®, természetesen szellőző szövet bélés, teljesen párnázott nyelv, műanyag orrmerevítő, teljes hosszában ESD talpbélés, fémmentes talpátszúrás ellen védelem, Talp: TPU/PU - Trainers, fém- és bőrmentes kivitel, TPU Lábuujj védelem, EN ISO 20345 S3 SRC, B szerint



CORDURA Fashmo™

Rendelési kód	Méret
766771 SANDER Pro ESD S3	35 - 47



ESD CIPŐK ÉS MUNKAVÉDELMI CIPŐK

SID ESD S3

ELTEN S3

Víztaszító mikroszálas Fashmo™ / víztaszító textil felsőrész, szövet bélés a természetes szellőzésért, teljesen párnázott nyelv, műanyag orrmerevítő, teljes hosszában ESD PRO Black, puha filc talpbélés, Talp: TPU/PU - Trainers, fém- és bőrmentes kivitel, kopásálló lábujj védelem, EN ISO 20345 S3 SRC, A szerint, Fém és bőrmentes kivitel



Rendelési kód

Méret

72131 SID ESD S3

38 - 47

NICK ESD S3

ELTEN S3

Marhabőr / víztaszító nubuk bőr / textil felsőrész, természetesen szellőző szövet bélés, teljesen párnázott nyelv, acél orrmerevítés, teljes hosszában ESD PRO fekete talpbetét, Talp: TPU/PU - TRAINERS, TPU orrvédelem, EN ISO 20345 S3 SRC, A szerint



Rendelési kód

Méret

728781 NICK ESD S3

40 - 48

NEIL ESD S3

ELTEN S3

Marhabőr / víztaszító nubuk bőr / textil felsőrész, természetesen szellőző szövet bélés, teljesen párnázott nyelv, acél orrmerevítés, teljes hosszában ESD PRO fekete talpbetét, Talp: TPU/PU - TRAINERS, TPU orrvédelem, EN ISO 20345 S3 SRC, B szerint



Rendelési kód

Méret

768781 NEIL ESD 3

40 - 48

TRIBUTE black Low ESD S2

ELTEN S2

Víztaszító CORDURA textil felsőrész, természetesen szellőző szövet bélés, párnázott nyelv, acél orrmerevítés, teljes hosszában puha gyapjú ESD PRO fekete talpbetét, Talp: TPU/PU - TRAINERS, EN ISO 20345 S2 SRC, A szerint



Rendelési kód

Méret

72622 TRIBUTE black Low ESD S2

40 - 48

SPORTICS

A MOBILITÁS ...

A sportos talpnak köszönhetően ergonomiailag dinamikus, csúszás és egyéb veszélyek elleni védelemmel van ellátva. Egyszerűen tökéletes a mindennapi megmértetések ellen munka közben.

SANDER ESD S2

ELTEN S2

Víztafító mikroszálas Fashmo™ / víztafító Cordura® textil felsőrész, természetesen szellőző szövet bélés, teljesen párnázott nyelv, műanyag orrmerevítés, fém- és bőrmentes kivitel, teljes hosszában ESD, puha filc talpbetét, Talp: TPU/PU - Sportics, EN ISO 20345 S2 SRC, B szerint

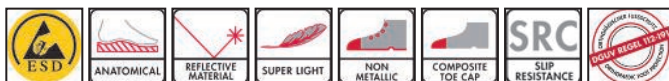

Fashmo™ CORDURA

Rendelési kód	Méret
76832 SANDER ESD S2	35 - 47

SENEX ESD S2

ELTEN S2

Víztafító mikroszálas FASHMO™ / Víztafító Cordura® textil felsőrész, természetesen szellőző szövet bélés, teljesen párnázott nyelv, műanyag orrmerevítő, fém- és bőrmentes kivitel, teljes hosszában ESD, puha filc talpbetét, Talp: TPU/PU - Sportics, EN ISO 20345 S2, A szerint

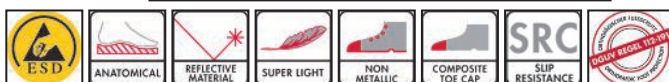

Fashmo™ CORDURA

Rendelési kód	Méret
72832 SENEX ESD S2	35 - 47

SKY GREY-YELLOW ESD S1

ELTEN S1

Nubuk bőr / hálós textil felsőrész, természetesen szellőző szövet bélés, teljesen párnázott nyelv, műanyag orrmerevítés, teljes hosszában ESD, puha filc talpbetét, fémmentes kivitel, Talp: TPU/PU - Sportics, EN ISO 20345 S1 SRC, A szerint

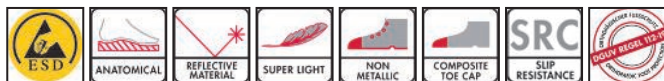

Rendelési kód	Méret
72826 SKY GREY-YELLOW ESD S1	39 - 47

SCOTT ESD S1

ELTEN S1

Mikroszálas / textil felsőrész, természetesen szellőző szövet bélés, párnázott nyelv, műanyag orrmerevítő, teljes hosszában ESD PRO fekete puha gyapjú talpbetét, Talp: TPU/PU - SPORTICS, fém- és bőrmentes kivitel, EN ISO 20345 S1 SRC, A szerint



Rendelési kód	Méret
72129 SCOTT ESD S1	35 - 47



ESD CIPŐK ÉS MUNKAVÉDELMI CIPŐK

CLASSIC-LINE

A MINŐSÉG SOHA NEM MEGY KI A DIVATBÓL

Évek óta színvonal tartó, igazi klasszikus, kompromisszumok nélkül, szakértelemmel és biztonságban, időtálló dizájnnal és végtelen rugalmassággal. És mindez biztosan jó áron.

LASLO ESD S1P



Marhabőr / textil / mikroszálas felsőrész, szövet bélés, párnázott nyelv, acél, teljes hosszában ESD talpbetét, fémmentes talpátszúrás ellen védelem, Talp: PU/PU, EN ISO 20345 S1P SRC, A szerint



Rendelési kód	Méret
723291 LASLO ESD S1P	39 - 50

LEN S3



Marhabőr / olajozott nubuk bőr / mikroszálas felsőrész, szövet bélés, párnázott nyelv, acél orrmerevítés, teljes hosszában B-Dynamic® talpbetét, fémmentes talpátszúrás ellen védelem, Talp: PU/PU, EN ISO 20345 S3 SRC, A szerint



Rendelési kód	Méret
26231 LEN S3	39 - 50

LEN ESD S2



Marhabőr / olajozott nubuk bőr / mikroszálas felsőrész, szövet bélés, teljesen párnázott nyelv, acél orrmerevítés, teljes hosszában ESD, puha filc talpbetét, Talp: PU/PU, EN ISO 20345 S2 SRC, A szerint



Rendelési kód	Méret
72623 LEN ESD S2	39 - 47

LEN ESD S3 STEEL



Marhabőr / olajozott nubuk bőr / mikroszálas felsőrész, szövet bélés, teljesen párnázott nyelv, acél orrmerevítés, teljes hosszában ESD, puha, filc talpbetét, acél középtalp, Talp: PU/PU, EN ISO 20345 S3 SRC, A szerint

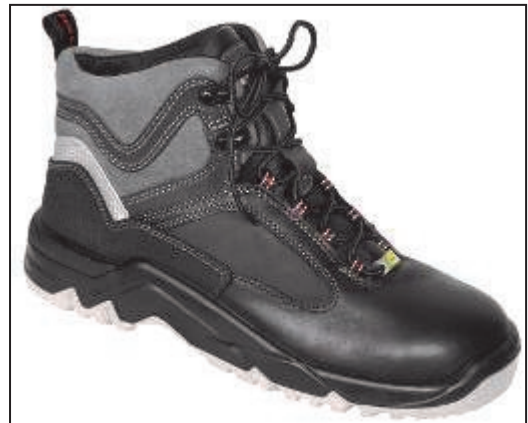

Rendelési kód	Méret
766241 LEN ESD S3 STEEL	39 - 52
2766251 fémmentes, talpátszúrás elleni védelem	51 - 52

LEX S3



Marhabőr / olajozott nubuk bőr / mikroszálas felsőrész, bőrbélés, teljes párnázott nyelv, acél orrmerevítés, teljes hosszában ESD, puha filc talpbetét, Talp: PU/PU, EN ISO 20345 S1 SRC, A szerint



Rendelési kód	Méret
66231 LEX S3	39 - 50

LEX ESD S2 **ELTEN S2**

Marhabőr / textil / mikroszálás felsőrész, szövet bélés, párnázott nyelv, acél, teljes hosszában ESD talpbetét, fémmentes talpátszúrás ellen védelem, Talp: PU/PU, EN ISO 20345 S1P SRC, A szerint

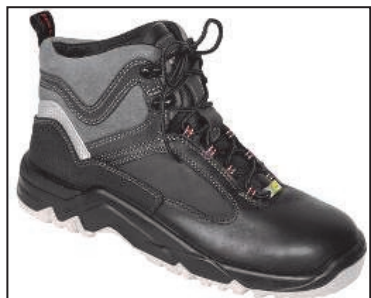

Rendelési kód	Méret
76623 LEX ESD S2	39 - 47

LEX ESD S3 STEEL **ELTEN S3**

Marhabőr / olajozott nubuk bőr / mikroszálás felsőrész, szövet bélés, teljesen párnázott nyelv, acél orrmerevítés, teljes hosszában ESD, puha filc talpbetét, acél középtalp, Talp: PU/PU, EN ISO 20345 S3 SRC, A szerint

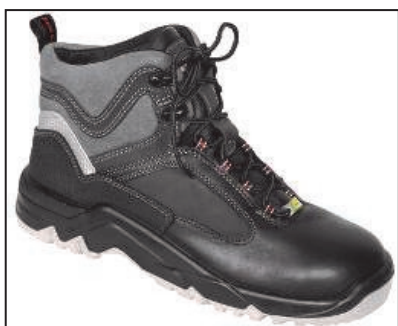

Rendelési kód	Méret
766241	39 - 52
2766251 fémmentes, talpátszúrás elleni védelem	51 - 52

MEN AT WORK

VÉGÜL HÉTFŐ VAN

Van néhány munkacipő amely nem igényel sok szót maga után. Azért mert a minősége magáért beszél. Azért mert több száz alkalommal lettek tesztelve. Azért mert ezek a cipők hosszú idő és sok használat után is ugyan olyan kényelmesek.

PETER ESD S1



Marhabőr / nubuk bőr felsőrész, szövet bélés, párnázott nyelv, acél orrmerevítés, teljes hosszában ESD, puha filc talpbetét, Talp: PU/PU, EN ISO 20345 S1 SRC, A szerint



Rendelési kód	Méret
72495 PETER ESD S1	39 - 50

BASTIAN ESD S2



Marhabőr, szövet bélés, párnázott nyelv, acél orrmerevítés, teljes hosszában ESD, puha filc talpbetét, Talp: PU/PU, EN ISO 20345 S2 SRC, A/B szerint



Rendelési kód	Méret
72058 - BASTIAN LOW ESD S2	39 - 50
76058 - BASTIAN MID ESD S2	39 - 50



ESD CIPŐK ÉS MUNKAVÉDELMI CIPŐK

BRUNO S2

ELTEN S2

Marhabőr / víztaszító nubuk bőr felsőrész, szövet bélés, teljesen párnázott nyelv, acél orrmerevítés, teljes hosszában Basic piros, antisztatikus filc talpbetét, Talp: PU/PU, EN ISO 20345 S2 SRC, A szerint



Rendelési kód	Méret
2478 BRUNO S2	39 - 50

BEN S2

ELTEN S2

Marhabőr / víztaszító nubuk bőr felsőrész, szövet bélés, teljesen párnázott nyelv, acél orrmerevítés, teljes hosszában Basic piros, antisztatikus, filc talpbetét, Talp: PU/PU, EN ISO 20345 S2 SRC, B szerint



Rendelési kód	Méret
6758 BEN S2	39 - 50



SAFETY GRIP

RENZO LOW ESD S2

ELTEN S2

Marhabőr felsőrész, szövet bélés a természetes szellőzésért, teljesen párnázott nyelv, acél orrmerevítés, teljes hosszában ESD PRO fekete, puha filc talpbetét, acél középtalp, Talp: Gumi/PU, Járófelület: Safety-Grip 2, PU orrvédelem, EN ISO 20345 S2 SRC, A szerint



Rendelési kód	Méret
726842 - RENZO LOW ESD S2	36 - 50
726862 - RENZO XW (széles lábra)	36 - 50
726882 - RENZO XXW (extra széles lábra)	36 - 50

TOBY ESD S3 HI

ELTEN S3

Marhabőr felsőrész, szövet bélés, teljesen párnázott nyelv, acél orrmerevítés, teljes hosszában ESD, puha filc talpbetét, acél középtalp, Talp: Gumi/PU - Safety-Grip 2, PU orrvédelem, EN ISO 20345 S2/S3 SRC/HI/HRO, A/B szerint



Rendelési kód	Méret
72061 - LOW ESD S3	39 - 48
76061 - MID ESD S3	39 - 48

TILL ESD S3 HI

ELTEN S3

Marhabőr felsőrész, szövet bélés, teljesen párnázott nyelv, acél orrmerevítés, kopásálló orrvédelem, teljes hosszában ESD, puha filc talpbetét, acél középtalp, Talp: Gumi/PU - Safety-Grip 2, EN ISO 20345 S3 SRC/HI/HRO, A/B szerint



Rendelési kód	Méret
721191 - LOW ESD S3	36 - 48
1721191 (Külső talp: Gumi/PU, Járófelület: SAFETY-GRIP 2)	36 - 38
761191 - MID ESD S3	39 - 48
1761191 (Külső talp: Gumi/PU, Járófelület: SAFETY-GRIP 2)	36 - 38

RENZO ESD S2 / S3

ELTEN S3

Marhabőr felsőrész, szövet bélés, teljesen párnázott nyelv, acél orrmerevítés, teljes hosszában ESD PRO fekete, puha filc talpbetét, acél középtalp, Talp: PU/PU, Járófelület: Safety-Grip 2, PU orrvédelem, EN ISO 20345 S3 SRC, A/B szerint



Rendelési kód	Méret
725841 - LOW ESD S3	36 - 50
725861 - XW Low ESD S3 (széles lábra)	36 - 50
725881 - XXW Low ESD S3 (extra széles lábra)	36 - 50
1725841 (Külső talp: Gumi/PU, Járófelület: SAFETY-GRIP 2)	36 - 39
2725841 (Külső talp: Gumi/PU, Járófelület: SAFETY-GRIP 2)	49 - 50

Rendelési kód	Méret
765841 - MID ESD S3	36 - 50
765861 - XW MID ESD S3 (széles lábra)	36 - 50
765881 - XXW MID ESD S3 (extra széles lábra)	36 - 50
1765841 (Külső talp: Gumi/PU, Járófelület: SAFETY-GRIP 2)	36 - 39
2765841 (Külső talp: Gumi/PU, Járófelület: SAFETY-GRIP 2)	49 - 50

RENZO GLASS S3 CR

ELTEN S3

Biztonsági bakancs éles élű anyagok ellen. Marhabőr felsőrész, vágásálló közbélés, szövet bélés, teljesen párnázott nyelv, acél orrmerevítés, teljes hosszában Basic szürke, antisztatikus, puha filc talpbetét, acél középtalp, Talp: Gumi/PU, Járófelület: Safety-Grip 2, PU orrvédelem, EN ISO 20345 S3 SRC/CR/HI/HRO, B szerint

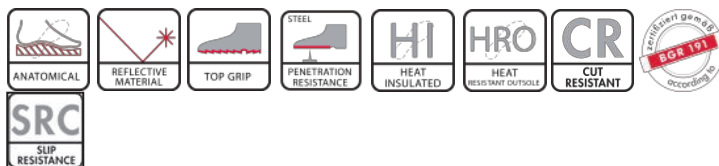

Rendelési kód	Méret
67471 RENZO GLASS S3 CR	39 - 47

RENZO GTX® PU S3 CI

ELTEN S3

Marhabőr felsőrész, GORE-TEX R szellőző rendszer, teljesen párnázott nyelv, acél orrmerevítés, teljes hosszában Basic szürke, antisztatikus, puha filc talpbetét, acél középtalp, Talp: PU/PU, Járófelület: Safety-Grip 2, PU orrvédelem, EN ISO 20345 S3 SRC/CI, B szerint



Rendelési kód	Méret
65451 RENZO GTX PU S3 CI	40 - 48



ESD CIPŐK ÉS MUNKAVÉDELMI CIPŐK

WILL S3 CI

ELTEN S3

Marhabőr felsőrész, Téli bélés: 50 % gyapjú, 30 % poliészter, 20 % poliakril, acél orrmerevítő, teljes hosszban antistatikus, puha filc talpbetét, acél középtalp, Talp: PU/PU, Járófelület: Safety-Grip 2, PU orrvédelem, EN ISO 20345 S3 SRC/CI, C szerint



Rendelési kód	Méret
86771 WILL S3 CI	36 - 50
186771 (Külső talp: Gumi/PU, Járófelület: SAFETY-GRIP 2)	36 - 39
286771 (Külső talp: Gumi/PU, Járófelület: SAFETY-GRIP 2)	49 - 50

CUT RESISTANCE



A vágásellenálló bélés megakadályozza, hogy az éles szélű tárggyal eljussanak a lábhoz. A vágásellenálló anyag tulajdonságai: alaktartó, nagy szakítószilárdságú, nagyon rugalmas, magas energia abszorpció. Mindezek eredménye a vágás ellenállóság és a magas védelem a mechanikai hatásokkal szemben.

RENZO WINTER S3 CI

ELTEN S3

Marhabőr felsőrész, báránybőr, 100 % tiszta gyapjú a szárban, teljesen párnázott nyelv, acél orrmerevítő, teljes hosszában filc talpbetét, fémmentes talpátszúrás ellen védelem, Talp: PU/PU, Járófelület: Safety-Grip 2, PU orrvédelem, EN ISO 20345 S3 SRC/CI, C szerint



Rendelési kód	Méret
65741 RENZO Winter S3 CI	36 - 50
165741 (Külső talp: Gumi/PU, Járófelület: SAFETY-GRIP 2)	36 - 39
265741 (Külső talp: Gumi/PU, Járófelület: SAFETY-GRIP 2)	49 - 50

THORE Easy ESD S1P

ELTEN S1

Marhabőr felsőrész, szövet bélés a természetes szellőzésért, párnázott nyelv, acél orrmerevítés, teljes hosszában ESD PRO fekete, puha filc talpbetét, acél középtalp, kopásvédelem, Talp: MONO-PU, Járófelület: Safety-Grip 2, EN ISO 20345 S1P SRC, A szerint



Rendelési kód	Méret
722841 THORE Easy ESD S1P	39 - 48

JORIS GTX® S3 CI

ELTEN S3

Marhabőr / víztaszító nubuk bőr felsőrész, GORE-TEX® szellőző rendszer, teljesen párnázott nyelv, acél orrmerevítés, teljes hosszában Basic szürke, antisztatikus, puha, filc talpbélés, acél középtalp, Talp: Gumi/PU, Járófelület: Safety-Grip 2, PU orrvédelem, EN ISO 20345 S3 SRC/CI, C szerint

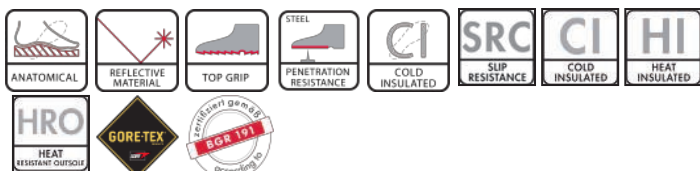

Rendelési kód	Méret
68461 JORIS GTX S3 CI	39 - 48

TÉLI MEMBRÁN

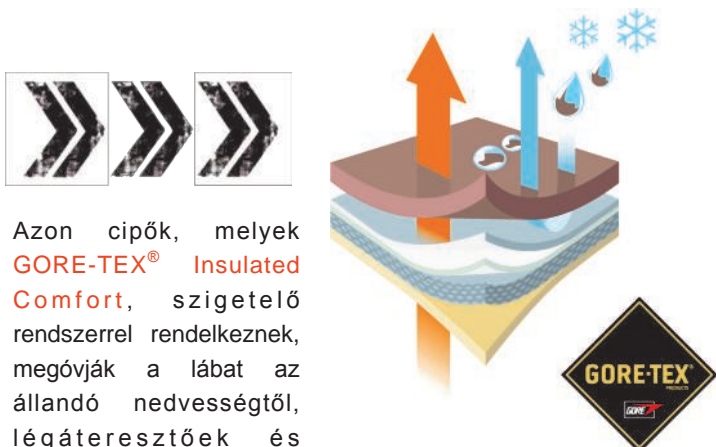

Azon cipők, melyek GORE-TEX® Insulated Comfort, szigetelő rendszerrel rendelkeznek, megóvják a lábat az állandó nedvességtől, légáteresztőek és maximális komfort érzetet biztosítanak viselőjüknek. ezen cipők különösen alkalmasak esőben, hóban, illetve hidegben. A maximális szigetelő képességgel a láb még a legszélsőségesebb hidegben is meleg marad.

LUTZ S3 HI

ELTEN S3

Azon cipők, melyek GORE-TEX® Insulated Comfort, szigetelő rendszerrel rendelkeznek, megóvják a lábat az állandó nedvességtől, légáteresztőek és maximális komfort érzetet biztosítanak viselőjüknek. ezen cipők különösen alkalmasak esőben, hóban, illetve hidegben. A maximális szigetelő képességgel a láb még a legszélsőségesebb hidegben is meleg marad.

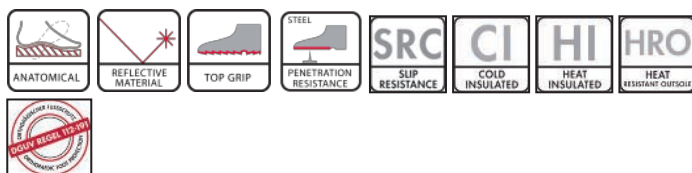

Rendelési kód	Méret
60561	38 - 50

RENZO D30® MID S3

ELTEN S3

Marhabőr felsőrész, lábszár védelem, szövet bélés, teljesen párnázott nyelv, acél orrmerevítés, teljes hosszában Basic szürke talpbetét, fémmentes talpátszűrés ellen védelem, Talp: Gumi/PU, Járófelület: Safety-Grip 2. PU orrvédelem, EN ISO 20345 S3 SRC, B szerint



Rendelési kód	Méret
65461 RENZO D30 MID S3	39 - 48



ESD CIPŐK ÉS MUNKAVÉDELMI CIPŐK

RIGGER BOOT ESD S3 CI

ELTEN S3

Marhabőr felsőrész, meleg bélés, acél orrmerevítés, teljes hosszában nem szőtt ESD talpbetét, fémmentes, talpátszúrás elleni védelem, Talp: PU/PU - Safety-Grip 2, PU orrvédelem, EN ISO 20345 S3 SRC/CI, C szerint



Rendelési kód

Méret

78671 RIGGER BOOT ESD S3 CI

36 - 50

RENZO S High ESD S3 HI

ELTEN S2

Marhabőr felsőrész, szövet bélés a természetes szellőzésért, teljesen párnázott nyelv, acél orrmerevítés, teljes hosszában ESD PRO fekete, fémmentes, talpátszúrás elleni védelem, Talp: Gumi/PU, Járófelület: Safety-Grip 2, PU orrvédelem, EN ISO 20345 S3 SRC/ HI/HRO, C szerint

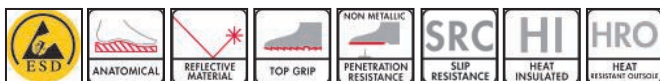

Rendelési kód

Méret

764751 - RENZO S High ESD S3 HI

36 - 50





SPECIALS

BIZTONSÁG. BÁRMI IS TÖRTÉNIK.

Hő, leesett olvadt fém, szilánkok melyek olyan élesek mint a kés: Ezek egyike sem probléma ha bízol az ELTEN SPECIALS Kollekcio cipőiben. Csúcstechnológiás cipők a legmagasabb cipőkészítői szakértelemmel. A legigénybevevőbb és legkeményebb munkákhoz.



CARL S3 HI

ELTEN S3

Marhabőr felsőrész, gyors rögzítő, egyedi csat beállítás a plusz kapocccsal, Kevlar® hőálló varrás, bőrbélés, teljesen párnázott nyelv, párnázott külső védőburkolat, acél orrmerevítés, teljes hosszában Basic szürke, antisztatikus, puha filc talpbélés, acél középtalp, Talp: Gumi/PU, Járófelület: Safety-Grip 2, PU orrvédelem, EN ISO 20345 S3 SRC/HI/HRO, B szerint



Rendelési kód	Méret
64461 CARL S3 HI	39 - 48



ESD CIPŐK ÉS MUNKAVÉDELMI CIPŐK

ANDERSON Roof S3 HI

ELTEN S3

Marhabőr felsőrész, praktikus egyedi csat beállítás a tökéletes illeszkedéshez, Nomex® hőálló varrás, bőrbélés, teljesen párnázott nyelv, párnázott külső védőburkolat, acél orrmerevítés, teljes hosszában ESD PRO fekete talpbetét, fémmentes, talpszúrás elleni védelem, Talp: Gumi/PU SKY, PU orrvédelem, EN ISO 20345 S3 SRC/HI/HRO, B szerint



Rendelési kód	Méret
66071 ANDERSON Roof S3 HI	39 - 48

ANDERSON Loop S3 HI

ELTEN S3

Marhabőr felsőrész, Nomex® hőálló varrás, bőrbélés, teljesen párnázott nyelv, acél orrmerevítés, teljes hosszában ESD PRO fekete, antisztatikus, puha filc talpbélés, fémmentes, talpszúrás elleni védelem, Talp: Gumi/PU SKY, PU orrvédelem, EN ISO 20345 S3 SRC/HI/HRO, B szerint



Rendelési kód	Méret
66081 ANDERSON Loop S3 HI	40 - 48

KARLSON Roof S3 HI

ELTEN S3

Marhabőr felsőrész, kettő praktikus egyedi csat beállítás a tökéletes illeszkedéshez, bőrbélés, teljesen párnázott nyelv, párnázott külső védőburkolat, acél orrmerevítés, teljes hosszában Basic Grey talpbetét, fémmentes, talpszúrás elleni védelem, Talp: Gumi/PU ROOFER, PU orrvédelem, EN ISO 20345 S3 SRC/HI/HRO, B szerint



Rendelési kód	Méret
64051 KARLSON Roof S3 HI	39 - 47

KARLSON Loop S3 HI

ELTEN S3

Marhabőr felsőrész, Nomex® hőálló varrás, bőrbélés, teljesen párnázott nyelv, acél orrmerevítés, teljes hosszában Basic Grey talpbetét, fémmentes, talpszúrás elleni védelem, Talp: Gumi/PU ROOFER, PU orrvédelem, EN ISO 20345 S3 SRC/HI/HRO, B szerint



Rendelési kód	Méret
65061 KARLSON Loop S3 HI	39 - 47



LUIS S3 HI

ELTEN S3

Tűzálló Marhabőr felsőrész, Rögzítés: rugalmas fűző és hook-and-pile rögzítő, hőellenálló varrás, bőrbélés, teljesen párnázott nyelv, párnázott külső védőburkolat, acél orrmerevítés, teljes hosszában ESD PRO black, fémmentes, talpszúrás elleni védelem, Talp: Gumi/PU SKY, PU orrvédelem, EN ISO 20349 S3 SRC/HI/HRO/Fe/Al, C szerint



Rendelési kód

Méret

8771 LUIS S3 HI

38 - 50

CALVIN S3 HI

ELTEN S3

Tűzálló marhabőr felsőrész, gyorsrögzítő egyénileg szabható, Nomex® hőálló varrás, szikra elleni védelem, bőrbélés, teljesen párnázott nyelv, acél orrmerevítés, teljes hosszában antisztatikus puha filc talpbatét, acél középtalp, Talp: Gumi/PU SAFETY GRIP, PU orrvédelem, EN ISO 20349 S3 SRC/HI/HRO/Fe/Al, C szerint



Rendelési kód

Méret

8681 CALVIN S3 HI

40 - 48

STAN S3 HI

ELTEN S3

Tűzálló marhabőr felsőrész, bőrbélés, teljesen párnázott nyelv, párnázott külső védőburkolat, acél orrmerevítés, teljes hosszában talpbatét, fémmentes, talpszúrás elleni védelem, Talp: Gumi STEINAU, PU orrvédelem, EN ISO 20349 HI/HRO/Fe/Al, C szerint



Rendelési kód

Méret

8651 STAN S3 HI

39 - 48

GEORGE Loop S3 HI

ELTEN S3

Marhabőr felsőrész, Nomex® hőálló varrás és fűzők, szövet bélés a természetes szellőzésért, teljesen párnázott nyelv, acél orrmerevítés, teljes hosszában ESD PRO fekete talpbatét, fémmentes, talpszúrás elleni védelem, Talp: Gumi STEINAU, PU orrvédelem, EN ISO 20345 S3 HI/HRO, B szerint



Rendelési kód

Méret

65841 GEORGE S3 HI

39 - 48



ESD CIPŐK ÉS MUNKAVÉDELMI CIPŐK

ERIC S3 CI

ELTEN S3

Marhabőr / vízálló Cordura textil felsőrész, báránybőr bélés, teljesen párnázott nyelv, acél orrmerevítés, teljes hosszában meleg gyapjú talpbélés, fémmentes, talpszúrás elleni védelem, Talp: PU/PU HERCULES, PU orrvédelem, EN ISO 20345 S3 SRC/CI, C szerint



Rendelési kód

Méret

86541 ERIC S3 CI

38 - 48

ARBORIST GTX S3 CI

ELTEN S3

Csizma láncfűrészszel dolgozók számára, vízálló bőr felsőrész, GORE-TEX hőszabályozós szellőzés, teljesen párnázott nyelv, acél orrmerevítés, teljes hosszában ESD PRO fekete antisztatikus puha filc talpbetét, acél középtalp, Talp: PU/PU HERCULES, PU orrvédelem, EN ISO 17249 S3 SRC/CI, C szerint védelmi szint: 2



Rendelési kód

Méret

88781 ARBORIST GTX S3 CI

40 - 48

WHITE

NEM CSAK BRILIÁNS FEHÉR, DE BIZTONSÁGOS IS.

Kényelmes, biztonságos és lilium fehér. Az ELTEN WHITE kollekciónak mindene megvan a tökéletes kinézethez. A mikroszálas felsőrésznek köszönhetően nagyon könnyű a takarításuk. Mi hogy hívjuk ezt? Clean-cut affer

WHITE Easy Low ESD S1

ELTEN S1

Víztaszító mikroszálas felsőrész, szövet bélés a természetes szellőzésért, teljesen párnázott nyelv, acél orrmerevítő, teljes hosszában szürke ESD PRO, puha filc talpbetét, Talp: MONO-PU SAFETY-GRIP, EN ISO 20345 S1 SRC, A szerint



Rendelési kód

Méret

72498 WHITE Easy Low ESD S1

39 - 48

WHITE Slipper Low ESD S2

ELTEN S2

Víztaszító mikroszálas felsőrész, szövet bélés a természetes szellőzésért, acél orrmerevítő, teljes hosszában szürke ESD PRO, puha filc talpbetét, Talp: MONO-PU SAFETY GRIP, EN ISO 20345 S2 SRC, A szerint



Rendelési kód

Méret

72498 WHITE Slipper Low ESD S2

39 - 48



WHITE Loop Low ESD S2

ELTEN S2

Víztaszító mikroszálas felsőrész, szövet bélés a természetes szellőzésért, teljesen párnázott nyelv, acél orrmerevítő, teljes hosszában szürke ESD PRO, puha filc talpbetét, Talp: MONO-PU SAFETY GRIP, EN ISO 20345 S2 SRC, A, B szerint



Rendelési kód	Méret
72015 WHITE Loop Low ESD S2	39 - 50
72016 WHITE Loop Mid ESD S2	39 - 48

WHITE Strap Low ESD S3

ELTEN

Víztaszító mikroszálas felsőrész, szövet bélés a természetes szellőzésért, teljes párnázott nyelv, acél orrmerevítő, teljes hosszában szürke ESD PRO, puha filc talpbetét, fémmentes, talpszúrás elleni védelem Talp: MONO-PU SAFETY GRIP EN ISO 20345 S3 SRC, A, B szerint



Rendelési kód	Méret
720171 WHITE Strap Low ESD S3	39 - 48
760171 WHITE Strap Mid ESD S3	39 - 48

BUSINESS

PARKETTA, VAGY BETON? LEGYÉL BIZTONSÁGBA MINDEKETTŐN!

Éppen az irodákban voltál és máris a gyártó csarnokban vagy? Ezek a cipők olyan sokoldalúak, mint a feladataid. Jó az üzlet-hez: szép marhabőr felsőrész. Első osztályú lábvédelem: legyőzhetetlen biztonságos felszereléssel ellátva.

RONNY ESD S3

ELTEN S3

Marhabőr felsőrész, könnyű bőrbélés, teljesen párnázott nyelv, műanyag orrmerevítő, fémmentes kivitel, teljes hosszában ESD, PRO bézs talpbetét, Talp: TPU/PU - Sportics, EN ISO 20345 S3 SRC, A szerint, fémet nem tartalmaz



Rendelési kód	Méret
726951 RONNY ESD S3	35 - 47
1726951 Talp: TPU/PU SPORTICS	35 - 37

ADVISER LOW ESD S2/S3

ELTEN S2 S3

Marhabőr felsőrész, fekete-fehér bőrbélés, acél orrmerevítés, teljes hosszában Business ESD, puha, filc talpbetét, acél középtalp, Talp: PU/PU - Business, EN ISO 20345 S2/S3, A/B szerint



Rendelési kód	Méret
71306 - LOW ESD S2	40 - 48
71301 - LOW ESD S3	40 - 48
76301 - MID ESD S3	40 - 48



ESD CIPŐK ÉS MUNKAVÉDELMI CIPŐK

OFFICER ESD S2

ELTEN S2

Marhabőr felsőrész, könnyű bőrbélés, acél orrmerevítés, teljes hosszában Business ESD, puha filc talpbetét, Talp: PU/PU - Business, EN ISO 20345 S2, A szerint



Rendelési kód	Méret
71307 OFFICER ESD S2	40 - 48
72307 - TYPE XW szélesebb lábra	40 - 48

OFFICER Lady ESD S2

ELTEN S2

Marhabőr felsőrész, bőrbélés, acél orrmerevítés, párnázott nyelv, teljes hosszában ESD talpbetét, Talp: MONO-PU, EN ISO 20345 S2, A szerint



Rendelési kód	Méret
74304 OFFICER Lady ESD S2	36 - 42

OFFICER XW brown ESD S2

ELTEN S2

Marhabőr felsőrész, könnyű bőrbélés, acél orrmerevítés, teljes hosszában ESD puha filc talpbetét, Talp: MONO-PU BUSINESS, EN ISO 20345 S2 SERC, A szerint, extán komfortos



Rendelési kód	Méret
72317 OFFICER XW brown ESD S2	40 - 48

O BY ELTEN

KONCENTRÁLÁS AZ ALAPOKRA

Egy sokoldalú cipő széleskörű biztonsági jellemzőkkel. Ennek a munkacipőnek szándékosan nincsen lábujj védője, ugyanis nem minden munkában áll fent nehéz tárgyak leejtésének a veszélye.

BREEZER GREY LOW ESD S1

ELTEN S1

Nubuk bőr felsőrész, szövetbélés a természetes szellőzésért, párnázott nyelv, acél orrmerevítő, teljes hosszában ESD PRO grey talpbetét, Lágy gyapjú ESD betét, Talp: TPU/PU, EN ISO 20345 S1 SRC, A szerint



Rendelési kód	Méret
92109 BREEZER GREY LOW ESD O1	37 - 47



MAROON LOW ESD O2

ELTEN S2

Marhabőr felsőrész, bőr bélés, párnázott nyelv, acél orrmerevítő, teljes hosszában ESD PRO bézs talpbetét, lágy gyapjú ESD betét, Talp: TPU/PU, EN ISO 20345 S2 SRC, A szerint



Rendelési kód	Méret
92110 MAROON LOW ESD O2	37 - 47

ONYX LOW ESD O2

ELTEN S2

Marhabőr felsőrész, bőr szövetbélés, párnázott nyelv, acél orrmerevítő, teljes hosszában ESD PRO bézs talpbetét, Lágy gyapjú ESD betét, Talp: TPU/PU, EN ISO 20345 S2 SRC, A szerint



Rendelési kód	Méret
92112 ONYX LOW ED O2	37 - 47

MOTION ESD O2

ELTEN S2

Víztaszító mikroszálás Fashmo™ / víztaszító textil felsőrész Cordura®, természetesen szellőző szövet bélés, teljesen párnázott nyelv, műanyag orrmerevítő, teljes hosszában ESD, puha filc talpbélés, Talp: TPU/PU - Trainers, fém- és bőrmentes kivitel, EN ISO 20345 S3 SRC, A/B szerint



CORDURA®

Rendelési kód	Méret
972182 - MOTION LOW ESD O2	38 - 47
976182 - MOTION MID ESD O2	38 - 47

OFFICER XW ESD O2

ELTEN S2

Marhabőr felsőrész, könnyű bőrbélés, acél orrmerevítés, teljes hosszában Business ESD, puha filc talpbetét, Talp: PU/PU - Business, EN ISO 20345 S2, A szerint



Rendelési kód	Méret
972307 OFFICER XW ESD O 2	40 - 48



ESD CIPŐK ÉS MUNKAVÉDELMI CIPŐK

BASIC

MINŐSÉG BIZTONSÁGOS ALAPOKON

Megbízható lábvédelem, szilárdan a veszélyes munkakörnyezet elleni védelemre gyártva. Erős, becsületes, reális. Okozz magadnak egy kellemes meglepetést.



LASSE EASY ESD S1

ELTEN S1

Mikroszálas felsőrész, szövet bélés a természetes szellőzésért, párnázott nyelv, acél orrmerevítő, teljes hosszában ESD PRO fekete puha filc talpbetét, Talp: PU/PU TIGHT, EN ISO 20345 S1 SRC, A szerint



LOW



MID



Rendelési kód	Méret
71510 LASSE EASY ESD S1	40 - 48

LASSE ESD S2

ELTEN S2

Víztafító mikroszálas felsőrész, szövet bélés a természetes szellőzésért, teljesen párnázott nyelv, acél orrmerevítő, teljes hosszában ESD PRO fekete puha filc talpbetét, Talp: PU/PU TIGHT, EN ISO 20345 S2 SRC, A/B szerint



LOW

MID



Rendelési kód	Méret
72510 LASSE LOW ESD S2	40 - 48
76510 LASSE MID ESD S2	40 - 48

MALTE ESD S3

ELTEN S3

Marhabőr felsőrész, szövet bélés a természetes szellőzésért, párnázott nyelv, acél orrmerevítő, teljes hosszában ESD PRO fekete talpbetét, fémmentes, talpátszúrás elleni védelem Talp: PU/PU TIGHT, EN ISO 20345 S3 SRC, A,B szerint



Rendelési kód	Méret
72561 MALTE LOW ESD S3	40 - 48
76561 ALTE MID ESD S3	40 - 48



EPA TERÜLET
ESD PADLÓZAT
ESD CSOMAGOLÁS ÉS RAKTÁROZÁS
ESD BÚTOROK
ESD SZÉKEK
IONIZÁTOROK



ANTIALLERGÉN CSUKLÓPÁNT



Csuklópánt: Poliészter vezetőképes (ezüst) szálakkal, rugalmas, mosható a vezetőképeség elvesztése nélkül, nyúlás: 25 % (ASTM D882 szerint), kék

Földelő vezeték: hossz: 3 m, ellenállás: 1 MOhm (patentben), kék



Rendelési kód	Földelő vezeték csatlakozás
DLB-100	10 mm anyapatent / 4 mm banándugó
DLB-101	10 mm anyapatent / 10 mm anyapatent

DUÁL ESD CSUKLÓPÁNT



Csuklópánt: Rugalmas nylon ezüst bevonatú szálakkal, rugalmas, mosható a vezetőképeség elvesztése nélkül Nyúlás: 25 % (ASTM D882 szerint), kék

Földelő vezeték: 7 eres dupla aranybevonatos vezeték Hossz: 3 m Ellenállás: 1 MOhm (patentben), fekete



Rendelési kód	Földelő vezeték csatlakozás
DLB-103	2 x 10 mm anyapatent / 90° mono jackdugó

ESD SAROKPÁNT



Ellenállás: 1 MOhm, szín: fekete - fehér, vezetőképes szalag: 55 cm hosszú nylon/poliészter földelő szalag 8 vezetőképes fonállal, tépőzár: 20 mm széles, elasztikus, fekete, gumi földelőpánt: 38 mm széles, háromrétegű laminált, gumi sarokpánt. Külső vezetőképes fekete gumi réteg 10^5 Ohm



Rendelési kód	
DLB-049	tépőzáras kivitel
DLB-050	csatos kivitel

ESD TELETALPAS FÖLDELŐPÁNT



Ellenállás: 1 MOhm, szín: fekete - fehér, vezetőképes szalag: 30 cm hosszú nylon/poliészter földelő szalag 8 vezetőképes fonállal, tépőzár: 20 mm széles, fekete, gumi földelőpánt: Háromrétegű laminált, gumi talppánt. Külső vezetőképes fekete gumi réteg 10^5



Rendelési kód	Méret
DLB-073/**	XS - XL

FÖLDELŐ KÖTÉSDOBOZOK



Univerzális kötésdoboz 10 mm-es patent és 4 mm-es banándugós csatlakozással egyszerre.



AIJGO-7.9A

AIJGO-7.9B

AIJGO-7.9C

Rendelési kód	Csatlakozás
AIJGO-7.9A	1 x 10 mm apapatent és 4 mm banándugó
AIJGO-7.9B	2 x 10 mm apapatent és 4 mm banándugó
AIJGO-7.9C	3 x 10 mm apapatent és 4 mm banándugó

FÖLDELŐ KÖTÉSDOBOZ



Rendelési kód	Csatlakozópontok
AIJGO-14.6	6 pont
AIJGO-14.10	10 pont
AIJGO-14.16	16 pont
AIJGO-14.20	20 pont

VEZETŐKÉPES NAGY TEHERBÍRÁSÚ MŰANYAG

Szín: fekete, felületi ellenállás: $< 10^5$ Ohm, extrém kopásálló, ellenáll a víznek és a szerves anyagoknak, olvadási hőmérséklet: 135°C , standard méret: 1 x 2 m táblában, könnyen megmunkálható, súly: 930 kg/m^3

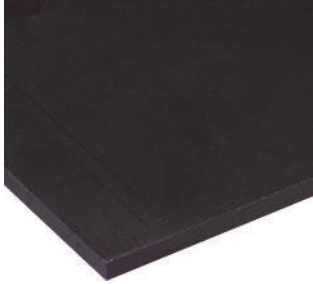

Rendelési kód	Vastagság (mm)
DLB-HD1000/**	1, 2, 3, 4, 5, 6, 8, 10, 15, 20, 25, 30, 40, 50

ESD GENOTERM

Disszipatív polietilén film, felületi ellenállás: $10^{10} - 10^{11}$ Ohm, újrahasznosítható, standard nyomtatás: ESD - újrahasznosítható szimbólum, Lot. Nr., 11 lefűző lyukkal Irattartókhoz, szín: tiszta, átlátszó, méret: A4 és A3



Rendelési kód	Mennyiség / csomag
DLB-1A4	100 db
DLB-1A3	100 db

ESD KEFÉK

Típus: **Fogkefe (kicsi)**, méret: Kefe: 32 x 10 mm (Szál hossz: 15 mm), Rg: $< 10^6$ Ohm, alkalmazás: elektronikai iparban történő használatra alkalmas, NYÁK-ok és alkatrészek tisztítására

Típus: **Körömkefe**, méret: kefe: 33 x 73 mm (Szál hossz: 30 mm), Rg: $< 10^6$ Ohm, alkalmazás: alapos és gyengéd tisztításhoz



Rendelési kód	Típus
DLB-300	fogkefe
DLB-301	körömkefe

ESD NAGYÍTÓS LÁMPA, 90 DB LED

Az ESD Nagyítós lámpa LED világítással professzionális elektronikai gyártáshoz és vizsgálatokhoz készült. Tökéletesen vezetőképes kialakítás az IEC 61340-5-1 szabványnak megfelelően. A lencsék magas minőségű optikai üvegből készülnek a torzításmentes munkavégzésért. A LED világítás egy energiatakarékos megoldás mely vibrálás mentes világítást nyújt így a szem problémák kiküszöbölhetőek. A LED világító elemek élettartama jóval hosszabbak mint a hagyományos fénycsöveknek.



Felületi ellenállás: $< 10^6$ Ohm, nagyítás: 3 vagy 5 dioptria, lencse méret: átmérő: 127 mm, világítás: 90 db LED, rögzítés: asztali szerelő bilincs, szín: fekete

Rendelési kód	ESD Nagyítós lámpa LED,3 diopt
DLB-66D24LED	ESD Nagyítós lámpa LED,3 diopt
DLB-66D24LED-5	NEW! ESD Nagyítós lámpa LED,5 diopt

ESD RAGASZTÓSZALAG

Anyaga: vezetőképes PET laminált PVC, $R_s < 10^9$ Ohm (mindkét oldal ESD tulajdonságú), ragadási képesség: 600 g, maradványmentes, vastagság: 142 μm , hossz: 33 m.

Ideális szín kódolásra, festék maszkolásra, fóliahegesztéshez, lezárásra, összekötésre és közlekedő folyosó kijelölésére.



Rendelési kód	Szélesség (mm)
DLB-174/Y18	18
DLB-174/Y40	40
DLB-174/R18	18
DLB-174/R40	40
DLB-174/B18	18
DLB-174/B40	40
DLB-174/G18	18
DLB-174/G40	40
DLB-174/W18	18
DLB-174/W40	40

(További méretek igény szerint elérhetőek)



EPA TERÜLET

ESD RÁCSOS RAGASZTÓSZALAG



Anyaga: Vezetőképes PET, $R_s < 10^9$ Ohm (Mindkét oldal ESD tulajdonságú), ragadási képesség: 700 g, vastagság: 50 μ m, hossz: 33 m. Érzékeny félvezető eszközök csomagolásánál használható ragasztószalag, ideális üveg és akril felületekre akár tisztaterekben, ahol vezetőképesség szükséges



Rendelési kód	Szélesség (mm)
DLB-500SL12	12
DLB-500SL18	18
DLB-500SL24	24
DLB-500SL48	48

(További méretek igény szerint elérhetőek)

EPA PADLÓJELÖLŐ SZALAG



Anyaga: PVC + laminált PET, maradványmentes, ragadási képesség: 800 g, vastagság: 142 μ m, EPA terület jelölésére



Rendelési kód	Méret (szél. x hossz)
DLB-174/EPA	50 mm x 33 m

PADLÓJELÖLŐ SZALAG ++ NEM ESD ++

Anyaga: PVC, ragadási képesség: 500 g, vastagság: 150 μ m, különböző munkaterületek jelölésére



Rendelési kód	Szín	Méret (szél. x hossz)
DLB-174HCW	fehér	50 mm x 33 m
DLB-174HCY	sárga	50 mm x 33 m

Rendelési kód	Szín	Méret (szél. x hossz)
DLB-174HCR	piros	50 mm x 33 m
DLB-174HCG	zöld	50 mm x 33 m
DLB-174HCB	kék	50 mm x 33 m
DLB-174HCYB	sárga/fekete	50 mm x 33 m

(További méretek igény szerint elérhetőek)

ESD MIKROSZÁLAS TÖRLŐKENDŐ



Szőszmentes, súly: 210 g/m², $R_s: 10^9 - 10^{10}$ Ohm, méret: 400 x 400 / 190 x 190 mm, szín: kék, zöld, sárga, rózsaszín



Rendelési kód	Méret (mm)
27210/1 (kék)	400 x 400
27210/2 (zöld)	400 x 400
27210/3 (sárga)	400 x 400
27210/4 (rózsaszín)	400 x 400
27211/1 (kék)	190 x 190

TYVEK® ELDOBHATÓ KARVÉDŐ

CLEANROOM

Tyvek® eldobható karvédő, unisex méret, szín: fehér, súly: 43 g/m², méret: 20 x 50 cm, gumírozott végek, antisztatikus



Rendelési kód	Méret
DLB-TDSC01	20 x 50 cm

MOSHATÓ KARVÉDŐ

CLEANROOM

Mosható karvédő, unisex méret, szín: fehér, súly: 96 g/m², összetétel: 98% Poliészter 2% Vezetőképes szál, méret: 20 x 48 cm, gumírozott végek, disszipatív



Rendelési kód	Méret
DLB-WSC01	20 x 48 cm

HAJHÁLÓ**CLEANROOM**

Eldobható hajháló, unisex méret, szín: fehér, súly: 10 g/m², méret: 60 cm, gumírozott vég, antisztatikus



Rendelési kód	Méret
DLB-BC1	60 cm (körméret)

ELDOBHATÓ SZÁJMASZK**CLEANROOM**

Eldobható szájmaszk, unisex méret, szín: fehér, 3 réteg: ES + MB + ES, fül rögzítővel, antisztatikus



Rendelési kód	Méret
DLB-DFM1	Unisex

TYVEK® ELDOBHATÓ OVERÁLL**CLEANROOM**

Tyvek® eldobható overáll, szín: fehér, súly: 43 g/m², zipzár védőfüllel, kapucnival, gumírozott kezeltő, boka és arcnyílás, antisztatikus



Rendelési kód	Méret
DLB-TDO1	S - XL

ELDOBHATÓ CIPŐVÉDŐ**CLEANROOM**

Disszipatív, eldobható cipővédő, nem szövött anyagból, karbon bevonatú földelő szalaggal. Szín: kék, R= 10⁵ - 10⁷ Ohm, 100 db/csomag, Méret: unisex, AS típus: csúszásmentes talppal



Rendelési kód	Méret
DLB-SC001	ESD eldobható cipővédő
DLB-SC001-AS	ESD eldobható cipővédő csúszásmentes talppal

NEW!**ESD VONALKÓD OLVASÓ**

ESD vonalkód olvasó, fekete, ESD szimbólummal ellátva



Rendelési kód	Dimenzió
DLB-BS1D	1D
DLB-BS2D	2D
DLB-BS1D-WL	1D + vezeték nélküli
DLB-BS2D-WL	2D + vezeték nélküli

NEW!

ESD PADLÓ RENDSZEREK

NORAPLAN® ASTRO EC

nora® 

Vezetőképes gumi padlóborítás $R_g < 10^6$ Ohm, optimális ESD védelem az elektronikus eszközöknek, robbanásveszélyes területekre is alkalmas, 10 év garancia az elektrosztatikus tulajdonságokra (megfelelő kivitelezés, tisztítás és alkalmazás esetén).

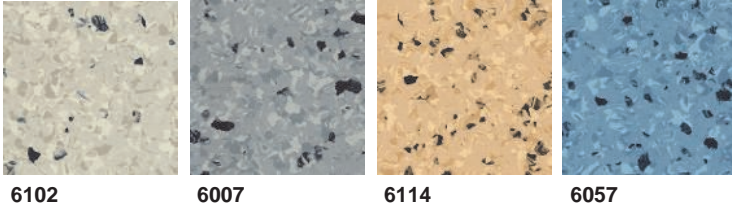

Rendelési kód	Méret
1466 - Colour	~ 1,22 m x 12 m x 2 mm tekercsben
2466 - Colour	610 x 610 x 2 mm (5,58 m ² / karton)

NORAMENT® 927 GRANO EC

nora® 

Vezetőképes gumi padlóborítás $R_g < 10^6$ Ohm, optimális ESD védelem az elektronikus eszközöknek, robbanásveszélyes területekre is alkalmas, nagy részben ellenáll savaknak és lúgoknak, megfelelő targonca használata esetén, 10 év garancia az elektrosztatikus tulajdonságokra (megfelelő kivitelezés, tisztítás és alkalmazás esetén).

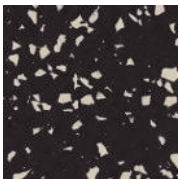

Rendelési kód	Méret
927granoec/1880 - Colour	~ 1004 x 1004 x 3,5 mm

TRSTAT VEZETŐKÉPES PVC PADLÓZAT 

Vezetőképes gumi padlóborítás $R_g = 10^4 - 10^6$ Ohm, optimális ESD védelem az elektronikus eszközöknek, jól ellenáll a kémiai anyagoknak, nem igényel polírozást és waxolást

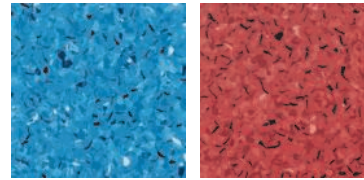
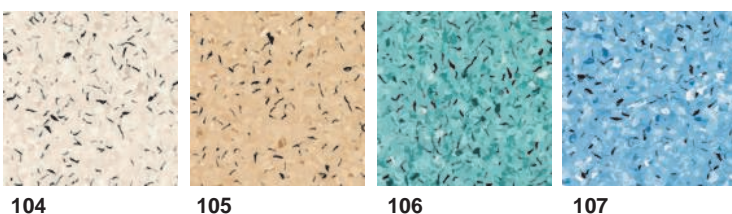
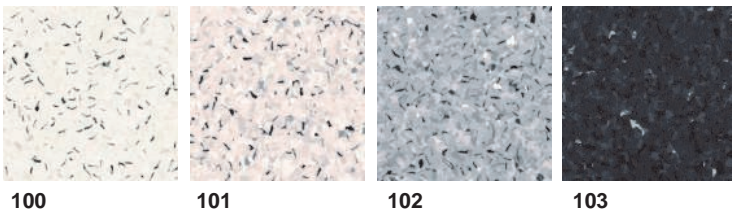

108

109

Rendelési kód	Méret
3093- Colour	2 m x 23 m x 2 mm tekercsben
3094 - Colour	610 x 610 x 2 mm (5,21 m ² / carton)

THOMSIT K 112 VEZETŐKÉPES RAGASZTÓ 

Vezetőképes: $R_g < 3 \times 10^5$ Ohm, egy komponensű ragasztó, szín: világosszürke, feldolgozási mennyiség: 300 - 350 g/m²



Rendelési kód	Típus
0115	12 kg -os vödör

RÉZSZALAG FÖLDELÉSHEZ 

Vastagság: 0,05 mm, szélesség: 10 mm, hossz: 30 m, öntapadó

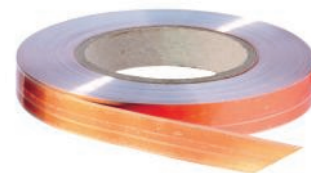

Rendelési kód
CT 10x30

PADLÓ BEKÖTÉSI PONT 

Készlet: FGP padló bekötési pont, öntapadó réz szalag, földelő vezeték



Rendelési kód	Típus
AJGO-9	1 x 4 mm banándugó

**ESD ASZTALBORÍTÁS**

Kétrétegű, anyag: szintetikus gumi, felső réteg: disszipatív (színes, matt felület), alsó réteg: vezetőképes (fekete), töltéselvezetés: 5000 V-ról 0 V-ra < 0,05 sec, Rs: vezetőképes réteg < 10^5 Ohm, disszipatív réteg 10^7 - 10^9 Ohm, Rv: vezetőképes réteg < 10^5 Ohm, disszipatív réteg 10^7 - 10^9 Ohm

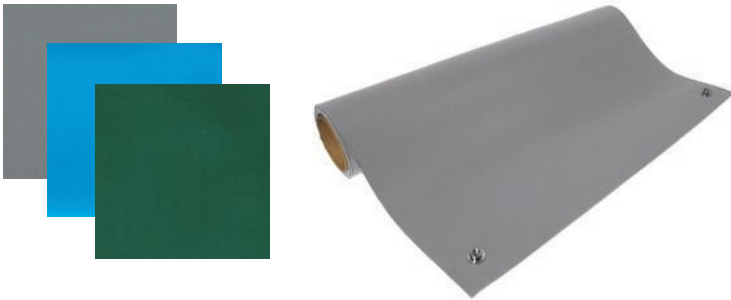

Rendelési kód	Szín / Méret
DLB-200	szürke / fekete - 1,2 m x 10 m x 2 mm
DLB-201	kék / fekete - 1,2 m x 10 m x 2 mm
DLB-202	zöld / fekete - 1,2 m x 10 m x 2 mm

**PUHA FELÜLET**

Rendelési kód	Szín / Méret
DLB-260	kék - 1,3 m x 10 m x 3 mm

ANTISZTATIKUS STICKY MAT

Rs = 10^9 - 10^{11} Ohm, méret: 600 x 1200 mm, szín: fehér, 30 rétegű, alkalmas tisztatéri alkalmazásra

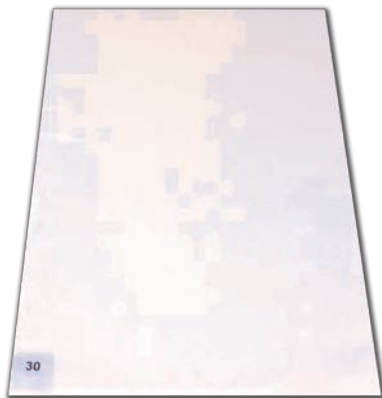

Rendelési kód	Szín
DLB-350	fehér

ESD ÁLLÁSKÖNNYÍTŐ SZŐNYEG

Rs felső disszipatív réteg < 10^9 Ohm, Rs alsó vezetőképes réteg < 10^5 Ohm, szín: fekete / sárga, álláskönnnyítő szőnyeg, könnyen tisztítható, könnyen felszedhető és áthelyezhető, csúszásmentes felület, tartós anti-korrózív felület

Rendelési kód	Szín / Méret
DLB-355	fe fekete / sárga - 600 x 910 x 17 mm
DLB-356	fe fekete / sárga - 600 x 450 x 17 mm

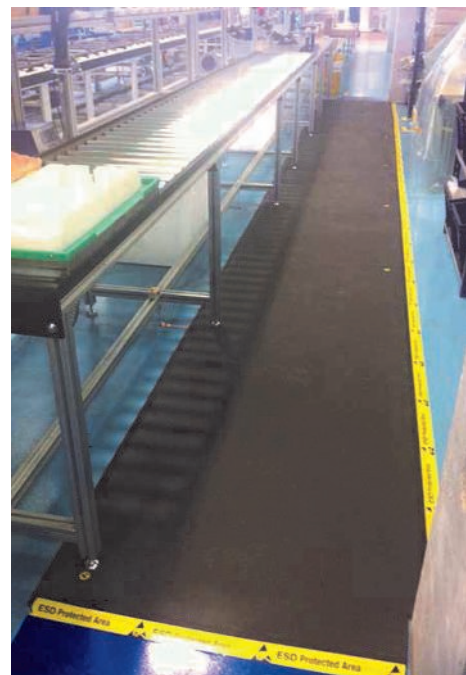



ESD VEZETŐKÉPES ÁLLÁSKÖNNYÍTŐ

NEW!

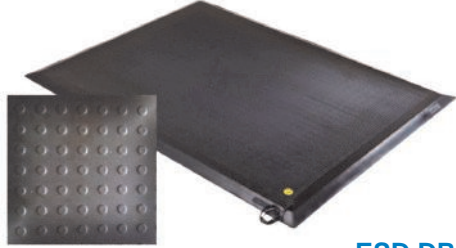
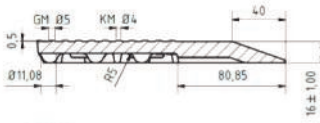

ESD DRY

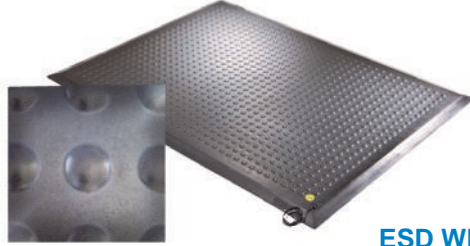
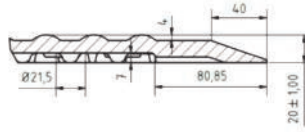

ESD WET

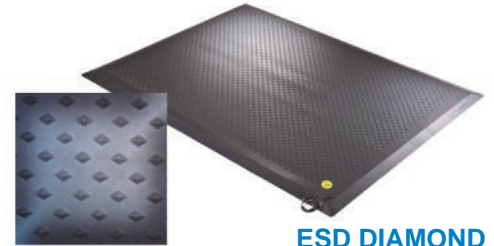
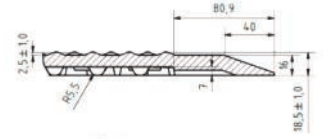

ESD DIAMOND

Tulajdonság	esd dry	esd wet	esd diamond
Felület	Lapos szerkezet	buborékos	gyémántrácsos
Alja rész	Rázkódás csillapító	Rázkódás csillapító	Rázkódás csillapító
Külső szél	20° metszett	20° metszett	20° metszett
Hosszúság/szélesség/vastagág	1350 x 1000 x 16 mm	1350 x 1000 x 20 mm	1350 x 1000 x 20 mm
Súly	19 ± 1 kg	19,5 ± 1 kg	19,5 ± 1 kg
Keményiség	55 ± 4 Shore A	55 ± 4 Shore A	55 ± 4 Shore A
Hőmérséklet ellenállás	- 35°C - + 95°C	-35°C - + 95°C	- 35°C - + 95°C
Egymásba illeszthető kialakítás	Típus A - K	Típus A - K	Típus A - K
Anyag	SBR alapú gumi		
Szín	fekete	fekete	fekete
Vezetőképesség	vezetőképes	vezetőképes	vezetőképes
Térfogati ellenállás	≤ 10 ⁵ Ω	≤ 10 ⁵ Ω	≤ 10 ⁵ Ω

Egymásba illeszthető kialakítás

Design	Választható él profilok	Rendelési kód
Typ A	Vágatlan	DLB-1350A_DRY, WET vagy DIAMOND
Typ B	Egy hosszú oldal illesztő profillal	DLB-1350B_DRY, WET vagy DIAMOND
Typ C	Két hosszú oldal illesztő profillal	DLB-1350C_DRY, WET vagy DIAMOND
Typ D	Egy rövid oldal illesztő profillal	DLB-1350D_DRY, WET vagy DIAMOND
Typ E	Két rövid oldal illesztő profillal	DLB-1350E_DRY, WET vagy DIAMOND
Typ F	Egy rövid és egy hosszú oldal illesztő profillal	DLB-1350F_DRY, WET vagy DIAMOND
Typ G	Egy rövid és egy hosszú oldal illesztő profillal és visszatükröző bevonattal	DLB-1350G_DRY, WET vagy DIAMOND
Typ H	Egy rövid és két hosszú oldal illesztő profillal	DLB-1350H_DRY, WET vagy DIAMOND
Typ I	Két rövid és egy hosszú oldal illesztő profillal	DLB-1350I_DRY, WET vagy DIAMOND
Typ J	Összes oldal illesztő profillal	DLB-1350J_DRY, WET vagy DIAMOND
Typ K	Egyedi kialakítás igény szerint	DLB-1350K_DRY, WET vagy DIAMOND
Typ L	Egy rövid és egy hosszú oldal illesztő profillal	DLB-1350L_DRY, WET vagy DIAMOND
Typ M	Egy rövid és egy hosszú oldal illesztő profillal	DLB-1350M_DRY, WET vagy DIAMOND
Typ N	Két rövid és egy hosszú oldal illesztő profillal	DLB-1350N_DRY, WET vagy DIAMOND

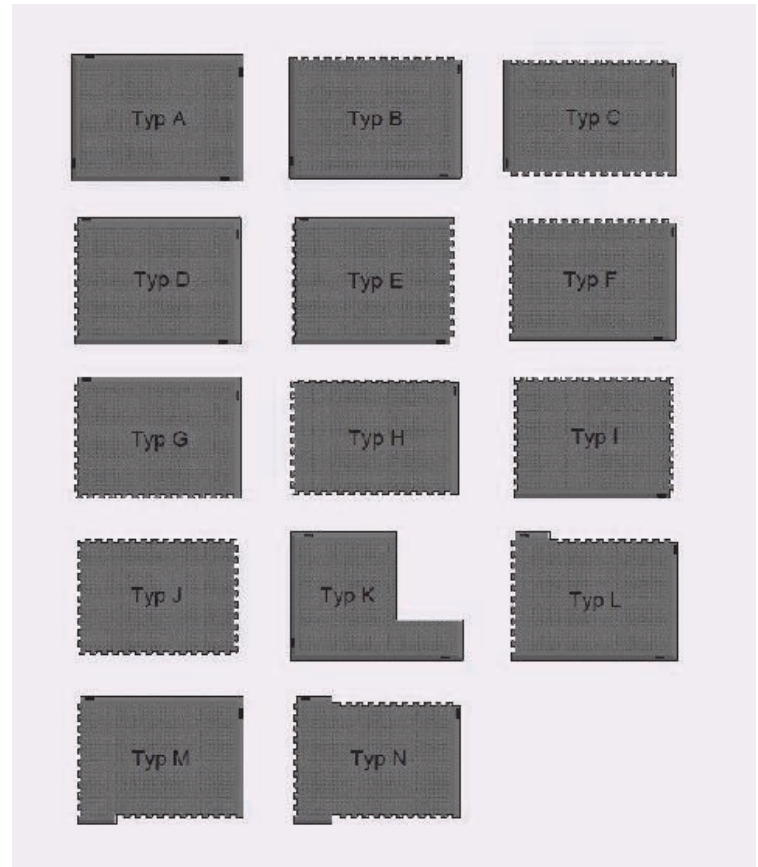

**ESD EURO DOBOZOK**

ESD dobozok, egymásra rakhatók, EURO kivitelben, anyag: polipropilén, Rs: 10^6 Ohm, szabvány: IEC 61340-5-1, szín: fekete



Rendelési kód	Méret
DLB-32/12ESD	300 x 200 x 120 mm
DLB-32/17ESD	300 x 200 x 170 mm
DLB-43/75ESD	400 x 300 x 75 mm
DLB-43/12ESD	400 x 300 x 120 mm
DLB-43/17ESD	400 x 300 x 170 mm
DLB-43/22ESD	400 x 300 x 220 mm
DLB-43/27ESD	400 x 300 x 270 mm
DLB-43/32ESD	400 x 300 x 320 mm
DLB-64/75ESD	600 x 400 x 75 mm
DLB-64/12ESD	600 x 400 x 120 mm
DLB-64/17ESD	600 x 400 x 170 mm
DLB-64/22ESD	600 x 400 x 220 mm
DLB-64/27ESD	600 x 400 x 270 mm
DLB-64/32ESD	600 x 400 x 320 mm
DLB-64/42ESD	600 x 400 x 420 mm
DLB-86/12ESD	800 x 600 x 120 mm
DLB-86/22ESD	800 x 600 x 220 mm
DLB-86/32ESD	800 x 600 x 320 mm
DLB-86/42ESD	800 x 600 x 420 mm

ESD EURO DOBOZ FEDELEK

Rendelési kód	Méret
DLB-43ESD	400 x 300 mm
DLB-64ESD	600 x 400 mm

ESD EURO DOBOZOK ZSANÉROS FEDŐVEL

ESD dobozok fedővel + zsanérokkal + zárral, egymásra rakhatók, EURO kivitelben, anyag: polipropilén, Rs: 10^6 Ohm, szabvány: IEC 61340-5-1, szín: fekete



Rendelési kód	Méret
DLB-43/75CESD	400 x 300 x 90 mm
DLB-43/12CESD	400 x 300 x 135 mm
DLB-43/17CESD	400 x 300 x 185 mm
DLB-43/22CESD	400 x 300 x 235 mm
DLB-43/27CESD	400 x 300 x 285 mm
DLB-43/32CESD	400 x 300 x 335 mm
DLB-64/75CESD	600 x 400 x 90 mm
DLB-64/12CESD	600 x 400 x 135 mm
DLB-64/17CESD	600 x 400 x 185 mm
DLB-64/22CESD	600 x 400 x 235 mm
DLB-64/27CESD	600 x 400 x 285 mm
DLB-64/32CESD	600 x 400 x 335 mm
DLB-64/42CESD	600 x 400 x 435 mm
DLB-86/12CESD	800 x 600 x 140 mm
DLB-86/22CESD	800 x 600 x 240 mm
DLB-86/32CESD	800 x 600 x 340 mm
DLB-86/42CESD	800 x 600 x 440 mm

ESD SZÁLLÍTÓ KOCSI

ESD Szállító kocsi, EURO kivitelben, anyag: polipropilén, Rs: 10^6 Ohm, szabvány: IEC 61340-5-1, szín: fekete, poliamid kerekkel



Rendelési kód	Méret
DLB-RO64ESD	620 x 420 mm

ESD KÖNNYÍTETT RAKLAPOK



ESD könnyített raklapok, egymásra rakhatók, EURO kivitelben, anyag: polipropilén, Rs: 10^6 Ohm, szabvány: IEC 61340-5-1, szín: fekete, **statikus terhelhetőség:** 2000 kg, **dinamikus terhelhetőség:** 1000 kg



Rendelési kód	Méret
DLB-0806ESD	800 x 600 mm 6 lábbal
DLB-1208ESD	1200 x 800 mm 9 lábbal
DLB-1208KESD	1200 x 800 mm 3 talppal
DLB-1210ESD	1200 x 1000 mm 9 lábbal
DLB-1210KESD	1200 x 1000 mm 3 talppal

ESD RAKLAPOK ACÉLMEREVÍTÉSSEL



ESD raklap 2 acélcső merevítéssel EURO kivitelben. anyaga: polypropilén, Rs: 10^6 Ohm, szabvány: IEC 61340-5-1, színe: fekete, **statikus terhelhetőség:** 3000 kg, **dinamikus terhelhetőség:** 1500 kg



Rendelési kód	Méret
DLB-MS1208ESD	1200 x 800 mm 3 talppal
DLB-MS1210ESD	1200 x 1000 mm 3 talppal
DLB-MS12105ESD	1200 x 1000 mm 5 talppal

VEZETŐKÉPES OSZTÓK DOBOZOKHOZ



Vezetőképes doboz osztók vezetőképes hullám cellás polipropilén anyagból melyek a megrendelő tervei, elképzelései alapján elkészítve! Kérjük küldje el az igényelt specifikációkat (méretek, rajzok,...) az ajánlat elkészítése érdekében!

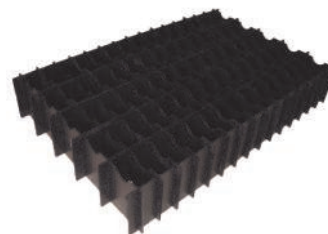

ESD SMT MAGAZINOK



Felületi ellenállás: 10^4 - 10^6 Ohm, max. tárolható NYÁK: 50 db, oldalsó vezető nyílás: mélység 3,5 mm, szélesség 5 mm, nyílások közti távolság 10 mm, alsó és felső lapok fémből készültek, könnyen állítható gyorszáras sínrendszer.

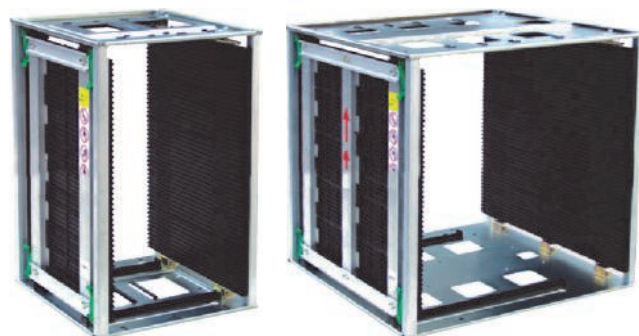

Max. hőmérséklet **kékkel** (in °C) jelölve.

DLB-803 - PCB Méret: **350 x (50 - 250) mm**
 DLB-806 - PCB Méret: **460 x (50 - 330) mm**
 DLB-808 - PCB Méret: **535 x (50 - 390) mm**

Rendelési kód	Méret
DLB-803 80	355 x 320 x 563 mm
DLB-803 125	355 x 320 x 563 mm
DLB-803 200	355 x 320 x 563 mm
DLB-806 80	460 x 400 x 563 mm
DLB-806 125	460 x 400 x 563 mm
DLB-806 200	460 x 400 x 563 mm
DLB-808 80	535 x 460 x 570 mm
DLB-808 125	535 x 460 x 570 mm
DLB-808 200	535 x 460 x 570 mm
DLB-809 80	535 x 530 x 570 mm
DLB-809 125	535 x 530 x 570 mm
DLB-809 200	535 x 530 x 570 mm



ESD MODULÁRIS MUNKASZTALOK ÉS KIEGÉSZÍTŐK - CLASSIC



A munkasztalok sorba szerelhetőek, kialakítva ezzel egy hézagmentes közös munkaterületet. A moduláris rendszerek lehetővé teszik, hogy a speciális munkaterület kialakításához a vásárló csak a szükséges alkatrészt vásárolja meg. A már meglévő bútorok bármikor kiegészíthetők további részekkel. Por festett (választható színek: sötét szürke - RAL 7012 vagy világos szürke - RAL 7035) acél szerkezet. A modulokat gyorsan és egyszerűen lehet összeállítani az egyértelmű összeszerelési utasítás alapján. **Szállításuk lapra szerelt állapotban történik.**

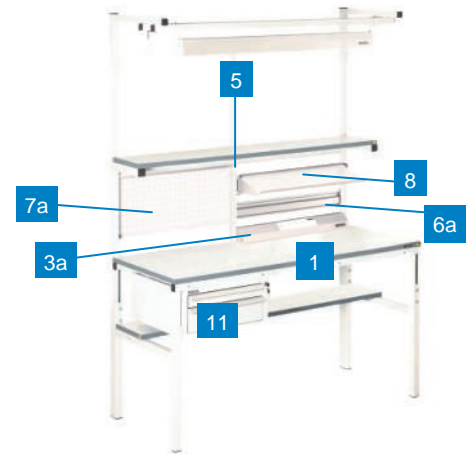

VIKING













ESD MUNKASZTALOK 1

A munkasztalok elhelyezhetőek egy vonalban kihagyás nélkül, egy együttes munkafelület létrehozásához. Az univerzális tervezés lehetővé teszi, hogy a munkasztalokat további kiegészítő berendezésekkel és fiókos egységgel lehessen bővíteni. Terhelhetőség: 300 kg. Állítható magasság: 650 - 950 mm. Hőmérséklet ellenállás: 300 ° C

Rendelési kód	Méret
WB-12-7-CLA-ESD-7012	Munkasztal ESD Verzió - Szín: RAL 7012 - 1200 x 700 mm
WB-12-7-CLA-TEC-7012	Munkasztal NEM ESD Verzió - Szín: RAL 7012 - 1200 x 700 mm
WB-12-7-CLA-ESD-7035	Munkasztal ESD Verzió - Szín: RAL 7035 - 1200 x 700 mm
WB-12-7-CLA-TEC-7035	Munkasztal NEM ESD Verzió - Szín: RAL 7035 - 1200 x 700 mm
WB-15-7-CLA-ESD-7012	Munkasztal ESD Verzió - Szín: RAL 7012 - 1500 x 700 mm
WB-15-7-CLA-TEC-7012	Munkasztal NEM ESD Verzió - Szín: RAL 7012 - 1500 x 700 mm
WB-15-7-CLA-ESD-7035	Munkasztal ESD Verzió - Szín: RAL 7035 - 1500 x 700 mm
WB-15-7-CLA-TEC-7035	Munkasztal NEM ESD Verzió - Szín: RAL 7035 - 1500 x 700 mm
WB-18-7-CLA-ESD-7012	Munkasztal ESD Verzió - Szín: RAL 7012 - 1800 x 700 mm
WB-18-7-CLA-TEC-7012	Munkasztal NEM ESD Verzió - Szín: RAL 7012 - 1800 x 700 mm
WB-18-7-CLA-ESD-7035	Munkasztal ESD Verzió - Szín: RAL 7035 - 1800 x 700 mm
WB-18-7-CLA-TEC-7035	Munkasztal NEM ESD Verzió - Szín: RAL 7035 - 1800 x 700 mm
WB-12-9-CLA-ESD-7012	Munkasztal ESD Verzió - Szín: RAL 7012 - 1200 x 900 mm
WB-12-9-CLA-TEC-7012	Munkasztal NEM ESD Verzió - Szín: RAL 7012 - 1200 x 900 mm
WB-12-9-CLA-ESD-7035	Munkasztal ESD Verzió - Szín: RAL 7035 - 1200 x 900 mm
WB-12-9-CLA-TEC-7035	Munkasztal NEM ESD Verzió - Szín: RAL 7035 - 1200 x 900 mm
WB-15-9-CLA-ESD-7012	Munkasztal ESD Verzió - Szín: RAL 7012 - 1500 x 900 mm
WB-15-9-CLA-TEC-7012	Munkasztal NEM ESD Verzió - Szín: RAL 7012 - 1500 x 900 mm
WB-15-9-CLA-ESD-7035	Munkasztal ESD Verzió - Szín: RAL 7035 - 1500 x 900 mm
WB-15-9-CLA-TEC-7035	Munkasztal NEM ESD Verzió - Szín: RAL 7035 - 1500 x 900 mm
WB-18-9-CLA-ESD-7012	Munkasztal ESD Verzió - Szín: RAL 7012 - 1800 x 900 mm
WB-18-9-CLA-TEC-7012	Munkasztal NEM ESD Verzió - Szín: RAL 7012 - 1800 x 900 mm
WB-18-9-CLA-ESD-7035	Munkasztal ESD Verzió - Szín: RAL 7035 - 1800 x 900 mm
WB-18-9-CLA-TEC-7035	Munkasztal NEM ESD Verzió - Szín: RAL 7035 - 1800 x 900 mm













ESD ALAP POLC 2

Hátsó állványt tartalmazza. Magasság: 100 - 850 mm. Teherbírás: 50kg.

Rendelési kód	Méret
MS-12-3-SHA-ESD-7012  MS-12-3-SHA-TEC-7012 MS-12-3-SHA-ESD-7035  MS-12-3-SHA-TEC-7035	Fő polc ESD Verzió - Szín: RAL 7012 - 1200 x 300 mm Fő polc NEM ESD Verzió - Szín: RAL 7012 - 1200 x 300 mm Fő polc ESD Verzió - Szín: RAL 7035 - 1200 x 300 mm Fő polc NEM ESD Verzió - Szín: RAL 7035 - 1200 x 300 mm
MS-15-3-SHA-ESD-7012  MS-15-3-SHA-TEC-7012 MS-15-3-SHA-ESD-7035  MS-15-3-SHA-TEC-7035	Fő polc ESD Verzió - Szín: RAL 7012 - 1500 x 300 mm Fő polc NEM ESD Verzió - Szín: RAL 7012 - 1500 x 300 mm Fő polc ESD Verzió - Szín: RAL 7035 - 1500 x 300 mm Fő polc NEM ESD Verzió - Szín: RAL 7035 - 1500 x 300 mm
MS-18-3-SHA-ESD-7012  MS-18-3-SHA-TEC-7012 MS-18-3-SHA-ESD-7035  MS-18-3-SHA-TEC-7035	Fő polc ESD Verzió - Szín: RAL 7012 - 1800 x 300 mm Fő polc NEM ESD Verzió - Szín: RAL 7012 - 1800 x 300 mm Fő polc ESD Verzió - Szín: RAL 7035 - 1800 x 300 mm Fő polc NEM ESD Verzió - Szín: RAL 7035 - 1800 x 300 mm
MS-12-4-SHA-ESD-7012  MS-12-4-SHA-TEC-7012 MS-12-4-SHA-ESD-7035  MS-12-4-SHA-TEC-7035	Fő polc ESD Verzió - Szín: RAL 7012 - 1200 x 400 mm Fő polc NEM ESD Verzió - Szín: RAL 7012 - 1200 x 400 mm Fő polc ESD Verzió - Szín: RAL 7035 - 1200 x 400 mm Fő polc NEM ESD Verzió - Szín: RAL 7035 - 1200 x 400 mm
MS-15-4-SHA-ESD-7012  MS-15-4-SHA-TEC-7012 MS-15-4-SHA-ESD-7035  MS-15-4-SHA-TEC-7035	Fő polc ESD Verzió - Szín: RAL 7012 - 1500 x 400 mm Fő polc NEM ESD Verzió - Szín: RAL 7012 - 1500 x 400 mm Fő polc ESD Verzió - Szín: RAL 7035 - 1500 x 400 mm Fő polc NEM ESD Verzió - Szín: RAL 7035 - 1500 x 400 mm
MS-18-4-SHA-ESD-7012  MS-18-4-SHA-TEC-7012 MS-18-4-SHA-ESD-7035  MS-18-4-SHA-TEC-7035	Fő polc ESD Verzió - Szín: RAL 7012 - 1800 x 400 mm Fő polc NEM ESD Verzió - Szín: RAL 7012 - 1800 x 400 mm Fő polc ESD Verzió - Szín: RAL 7035 - 1800 x 400 mm Fő polc NEM ESD Verzió - Szín: RAL 7035 - 1800 x 400 mm













ESD KIEGÉSZÍTŐ POLC 2a

Alap polc vagy tartóelem minden kiegészítő polchoz szükséges. Terhelhetőség: 50 kg, Állítható magasság: 200 - 850 mm.

Rendelési kód	Méret
AS-12-3-SHA-ESD-7012  AS-12-3-SHA-TEC-7012 AS-12-3-SHA-ESD-7035  AS-12-3-SHA-TEC-7035	Kiegészítő polc ESD Verzió - Szín: RAL 7012 - 1200 x 300 mm Kiegészítő polc NEM ESD Verzió - Szín: RAL 7012 - 1200 x 300 mm Kiegészítő polc ESD Verzió - Szín: RAL 7035 - 1200 x 300 mm Kiegészítő polc NEM ESD Verzió - Szín: RAL 7035 - 1200 x 300 mm
AS-15-3-SHA-ESD-7012  AS-15-3-SHA-TEC-7012 AS-15-3-SHA-ESD-7035  AS-15-3-SHA-TEC-7035	Kiegészítő polc ESD Verzió - Szín: RAL 7012 - 1500x300 mm Kiegészítő polc NEM ESD Verzió - Szín: RAL 7012 - 1500x300 mm Kiegészítő polc ESD Verzió - Szín: RAL 7035 - 1500x300 mm Kiegészítő polc NEM ESD Verzió - Szín: RAL 7035 - 1500x300 mm
AS-18-3-SHA-ESD-7012  AS-18-3-SHA-TEC-7012 AS-18-3-SHA-ESD-7035  AS-18-3-SHA-TEC-7035	Kiegészítő polc ESD Verzió - Szín: RAL 7012 - 1800x300 mm Kiegészítő polc NEM ESD Verzió - Szín: RAL 7012 - 1800x300 mm Kiegészítő polc ESD Verzió - Szín: RAL 7035 - 1800x300 mm Kiegészítő polc NEM ESD Verzió - Szín: RAL 7035 - 1800x300 mm
AS-12-4-SHA-ESD-7012  AS-12-4-SHA-TEC-7012 AS-12-4-SHA-ESD-7035  AS-12-4-SHA-TEC-7035	Kiegészítő polc ESD Verzió - Szín: RAL 7012 - 1200x400 mm Kiegészítő polc NEM ESD Verzió - Szín: RAL 7012 - 1200x400 mm Kiegészítő polc ESD Verzió - Szín: RAL 7035 - 1200x400 mm Kiegészítő polc NEM ESD Verzió - Szín: RAL 7035 - 1200x400 mm
AS-15-4-SHA-ESD-7012  AS-15-4-SHA-TEC-7012 AS-15-4-SHA-ESD-7035  AS-15-4-SHA-TEC-7035	Kiegészítő polc ESD Verzió - Szín: RAL 7012 - 1500x400 mm Kiegészítő polc NEM ESD Verzió - Szín: RAL 7012 - 1500x400 mm Kiegészítő polc ESD Verzió - Szín: RAL 7035 - 1500x400 mm Kiegészítő polc NEM ESD Verzió - Szín: RAL 7035 - 1500x400 mm
AS-18-4-SHA-ESD-7012  AS-18-4-SHA-TEC-7012 AS-18-4-SHA-ESD-7035  AS-18-4-SHA-TEC-7035	Kiegészítő polc ESD Verzió - Szín: RAL 7012 - 1800x400 mm Kiegészítő polc NEM ESD Verzió - Szín: RAL 7012 - 1800x400 mm Kiegészítő polc ESD Verzió - Szín: RAL 7035 - 1800x400 mm Kiegészítő polc NEM ESD Verzió - Szín: RAL 7035 - 1800x400 mm



ESD ALSÓ POLC 2b

Nem kompatibilis a külön rendelhető TP-01/P fiókkal. Terhelhetőség: 100 kg.

Rendelési kód	Méret
US-12-3-SHA-ESD-7012 	Alsó polc ESD - Szín: RAL 7012 - 1200 x 300 mm
US-12-3-SHA-TEC-7012	Alsó polc NEM ESD - Szín: RAL 7012 - 1200 x 300 mm
US-12-3-SHA-ESD-7035 	Alsó polc ESD - Szín: RAL 7035 - 1200 x 300 mm
US-12-3-SHA-TEC-7035	Alsó polc NEM ESD - Szín: RAL 7035 - 1200 x 300 mm
US-15-3-SHA-ESD-7012 	Alsó polc ESD - Szín: RAL 7012 - 1500 x 300 mm
US-15-3-SHA-TEC-7012	Alsó polc NEM ESD - Szín: RAL 7012 - 1500 x 300 mm
US-15-3-SHA-ESD-7035 	Alsó polc ESD - Szín: RAL 7035 - 1500 x 300 mm
US-15-3-SHA-TEC-7035	Alsó polc NEM ESD - Szín: RAL 7035 - 1500 x 300 mm
US-18-3-SHA-ESD-7012 	Alsó polc ESD - Szín: RAL 7012 - 1800 x 300 mm
US-18-3-SHA-TEC-7012	Alsó polc NEM ESD - Szín: RAL 7012 - 1800 x 300 mm
US-18-3-SHA-ESD-7035 	Alsó polc ESD - Szín: RAL 7035 - 1800 x 300 mm
US-18-3-SHA-TEC-7035	Alsó polc NEM ESD - Szín: RAL 7035 - 1800 x 300 mm
US-12-4-SHA-ESD-7012 	Alsó polc ESD - Szín: RAL 7012 - 1200 x 400 mm
US-12-4-SHA-TEC-7012	Alsó polc NEM ESD - Szín: RAL 7012 - 1200 x 400 mm
US-12-4-SHA-ESD-7035 	Alsó polc ESD - Szín: RAL 7035 - 1200 x 400 mm
US-12-4-SHA-TEC-7035	Alsó polc NEM ESD - Szín: RAL 7035 - 1200 x 400 mm
US-15-4-SHA-ESD-7012 	Alsó polc ESD - Szín: RAL 7012 - 1500 x 400 mm
US-15-4-SHA-TEC-7012	Alsó polc NEM ESD - Szín: RAL 7012 - 1500 x 500 mm
US-15-4-SHA-ESD-7035 	Alsó polc ESD - Szín: RAL 7035 - 1500 x 400 mm
US-15-4-SHA-TEC-7035	Alsó polc NEM ESD - Szín: RAL 7035 - 1500 x 500 mm
US-18-4-SHA-ESD-7012 	Alsó polc ESD - Szín: RAL 7012 - 1800 x 400 mm
US-18-4-SHA-TEC-7012	Alsó polc NEM ESD - Szín: RAL 7012 - 1800 x 400 mm
US-18-4-SHA-ESD-7035 	Alsó polc ESD - Szín: RAL 7035 - 1800 x 400 mm
US-18-4-SHA-TEC-7035	Alsó polc NEM ESD - Szín: RAL 7035 - 1800 x 400 mm

ENERGIA PANEL 3

Alumínium vázban elhelyezett 4 aljzat és 3 m kábel. A panel bővíthető kiegészítő aljzatokkal, kismegszakítóval, automata biztosítókkal és telefonvonal bemenettel. Névleges kapacitás: 10 A.

Rendelési kód	Méret
EPL-12-SHA-TEC-GE 	Energia panel - 1200 mm
EPL-15-SHA-TEC-GE 	Energia panel - 1500 mm
EPL-18-SHA-TEC-GE 	Energia panel - 1800 mm

ENERGIA PANEL 1/2 3a







Alumínium vázban elhelyezett 4 aljzat és 3 m kábel. A panel bővíthető kiegészítő aljzatokkal, kismegszakítóval, automata biztosítókkal és telefonvonal bemenettel. Névleges kapacitás: 10 A.

Középső tartóelem (SRST) is szükséges.

Rendelési kód	Méret
EPL-12/2-SHA-TEC-GE 	Energia panel - 600 mm
EPL-15/2-SHA-TEC-GE 	Energia panel - 750 mm
EPL-18/2-SHA-TEC-GE 	Energia panel - 900 mm

MUNKAASZTAL VILÁGÍTÁS 4

Alumínium borítású lámpa 2 energiatakarékos 54 W-os fénycsővel. Állítható magasság: 500 -1350mm

Rendelési kód	Méret
DL-12/A-CLA-TEC-7012 	Asztal világítás - Szín: RAL 7012 - 1200 mm
DL-12/A-CLA-TEC-7035 	Asztal világítás - Szín: RAL 7035 - 1200 mm
DL-15/A-CLA-TEC-7012 	Asztal világítás - Szín: RAL 7012 - 1500 mm
DL-15/A-CLA-TEC-7035 	Asztal világítás - Szín: RAL 7035 - 1500 mm
DL-18/A-CLA-TEC-7012 	Asztal világítás - Szín: RAL 7012 - 1800 mm
DL-18/A-CLA-TEC-7035 	Asztal világítás - Szín: RAL 7035 - 1800 mm

KÖZÉPTARTÓ KONZOL

5

Szükséges minden 1/2 elemhez megrendelni, 3 méretben elérhető.

Rendelési kód	Méret
SRST-12-SHA-TEC-7012 	Középtartó konzol - Szín: RAL 7012 - 1200 mm
SRST-12-SHA-TEC-7035 	Középtartó konzol - Szín: RAL 7035 - 1200 mm
SRST-15-SHA-TEC-7012 	Középtartó konzol - Szín: RAL 7012- 1500 mm
SRST-15-SHA-TEC-7035 	Középtartó konzol - Szín: RAL 7035- 1500 mm
SRST-15-SHA-TEC-7012 	Középtartó konzol - Szín: RAL 7012 - 1800 mm
SRST-15-SHA-TEC-7035 	Középtartó konzol - Szín: RAL 7035 - 1800 mm

TARTÓSÍN

6

Alumínium sín, mely a munkaasztal teljes hosszában fut. Tárolódobozok elhelyezésére alkalmas. Terhelhetőség: 10kg

Rendelési kód	Méret
RK-12-SHA-TEC-7012 	Tartósín - Szín: RAL 7012 - 1200 mm
RK-12-SHA-TEC-7035 	Tartósín - Szín: RAL 7035 - 1200 mm
RK-15-SHA-TEC-7012 	Tartósín - Szín: RAL 7012 - 1500 mm
RK-15-SHA-TEC-7035 	Tartósín - Szín: RAL 7035 - 1500 mm
RK-18-SHA-TEC-7012 	Tartósín - Szín: RAL 7012 - 1800 mm
RK-18-SHA-TEC-7035 	Tartósín - Szín: RAL 7035 - 1800 mm

1/2TARTÓSÍN

6a

Alumínium sín, mely a munkaasztal teljes hosszában fut. **Középső tartóelem (SRST) is szükséges.**

Rendelési kód	Méret
RK-12/2-SHA-TEC-7012 	Tartósín fél méret - Szín: RAL 7012 - 560 mm
RK-12/2-SHA-TEC-7035 	Tartósín fél méret - Szín: RAL 7035 - 560 mm
RK-15/2-SHA-TEC-7012 	Tartósín fél méret - Szín: RAL 7012 - 710 mm
RK-15/2-SHA-TEC-7035 	Tartósín fél méret - Szín: RAL 7035 - 710 mm
RK-18/2-SHA-TEC-7012 	Tartósín fél méret - Szín: RAL 7012 - 860 mm
RK-18/2-SHA-TEC-7035 	Tartósín fél méret - Szín: RAL 7035 - 860 mm

PERFORÁLT PANEL

7

A panel alkalmas eszközök tárolására, valamint különböző kiegészítő tartó berendezések elhelyezésére.

Rendelési kód	Méret
PP-12-SHA-TEC-7012	Perforált Panel NEM ESD Verzió - Szín: RAL 7012 - 1200 mm
PP-12-SHA-TEC-7035	Perforált Panel NEM ESD Verzió - Szín: RAL 7035 - 1200 mm
PP-15-SHA-TEC-7012	Perforált Panel NEM ESD Verzió - Szín: RAL 7012 - 1500 mm
PP-15-SHA-TEC-7035	Perforált Panel NEM ESD Verzió - Szín: RAL 7035 - 1500 mm
PP-18-SHA-TEC-7012	Perforált Panel NEM ESD Verzió - Szín: RAL 7012 - 1800 mm
PP-18-SHA-TEC-7035	Perforált Panel NEM ESD Verzió - Szín: RAL 7035 - 1800 mm

1/2 PERFORÁLT PANEL **7a**

A panel alkalmas eszközök tárolására, valamint különböző kiegészítő tartó berendezések elhelyezésére.
Középső tartóelem (SRST) is szükséges.

Rendelési kód	Méret
PP-12/2-SHA-TEC-7012	Perforált Panel NEM ESD Verzió - Szín: RAL 7012 - 600 mm
PP-12/2-SHA-TEC-7035	Perforált Panel NEM ESD Verzió - Szín: RAL 7035 - 600 mm
PP-15/2-SHA-TEC-7012	Perforált Panel NEM ESD Verzió - Szín: RAL 7012 - 750 mm
PP-15/2-SHA-TEC-7035	Perforált Panel NEM ESD Verzió - Szín: RAL 7035 - 750 mm
PP-18/2-SHA-TEC-7012	Perforált Panel NEM ESD Verzió - Szín: RAL 7012 - 900 mm
PP-18/2-SHA-TEC-7035	Perforált Panel NEM ESD Verzió - Szín: RAL 7035 - 900 mm

ESD FERDE POLC **8**

Állítható szögű polc munkaeszközökhöz. Terhelhetőség: 50 kg.

Rendelési kód	Méret
PN-12-SHA-TEC-7012	Ferde polc - Szín: RAL 7012
PN-12-SHA-TEC-7035	Ferde polc - Szín: RAL 7035
PN-15-SHA-TEC-7012	Ferde polc - Szín: RAL 7012
PN-15-SHA-TEC-7035	Ferde polc - Szín: RAL 7035
PN-18-SHA-TEC-7012	Ferde polc - Szín: RAL 7012
PN-18-SHA-TEC-7035	Ferde polc - Szín: RAL 7035



TARTÓ KONZOL **9**

A konzol a rajzok, tervek, eszközök könnyű elérhetőségére lett tervezve.

Rendelési kód	Méret
IP-12-SHA-TEC-7012	Tartó konzol - Szín: RAL 7012 - 1200 mm
IP-12-SHA-TEC-7035	Tartó konzol - Szín: RAL 7035 - 1200 mm
IP-15-SHA-TEC-7012	Tartó konzol - Szín: RAL 7012 - 1500 mm
IP-15-SHA-TEC-7035	Tartó konzol - Szín: RAL 7035 - 1500 mm
IP-18-SHA-TEC-7012	Tartó konzol - Szín: RAL 7012 - 1800 mm
IP-18-SHA-TEC-7035	Tartó konzol - Szín: RAL 7035 - 1800 mm

ESD SAROK MUNKAASZTAL **10**

Maximum terhelhetőség: 100 kg, Állítható magasság: 650 - 950 mm.

Rendelési kód	Méret
CWT-1-CLA-ESD-7012	Sarok munkaasztal ESD Verzió - Szín: RAL 7012
CWT-1-CLA-TEC-7012 	Sarok munkaasztal NEM ESD Verzió - Szín: RAL 7012
CWT-1-CLA-ESD-7012	Sarok munkaasztal ESD Verzió - Szín: RAL 7035
CWT-1-CLA-TEC-7012 	Sarok munkaasztal NEM ESD Verzió - Szín: RAL 7035

ESD OPCIONÁLIS FIÓK EGYSÉG **11**

Eszközök, alkatrészek tárolására alkalmas.

Rendelési kód	Méret
TP-01/P-SHA-ESD-7012	3 fiókos ESD Verzió - Szín: RAL 7012
TP-01/P-SHA-TEC-7012 	3 fiókos NEM ESD Verzió - Szín: RAL 7012
TP-01/P-SHA-ESD-7035	3 fiókos ESD Verzió - Szín: RAL 7035
TP-01/P-SHA-TEC-7035 	3 fiókos NEM ESD Verzió - Szín: RAL 7035
TP-02/P-SHA-ESD-7012	2 fiókos ESD Verzió - Szín: RAL 7012
TP-02/P-SHA-TEC-7012 	2 fiókos NEM ESD Verzió - Szín: RAL 7012
TP-02/P-SHA-ESD-7035	2 fiókos ESD Verzió - Szín: RAL 7035
TP-02/P-SHA-TEC-7035 	2 fiókos NEM ESD Verzió - Szín: RAL 7035

HÁTSÓ ÁLLVÁNY **12**

Az asztallap fölé szerelhető összes modulhoz szükséges kiegészítő (a főpolc árában benne van.)

Rendelési kód	Méret
RR-SHA-TEC-7012	Hátsó állvány - Szín: RAL 7012
RRS-SHA-TEC-7012	Hátsó állvány kis méret- Szín: RAL 7012
RR-SHA-TEC-7035	Hátsó állvány - Szín: RAL 7035
RRS-SHA-TEC-7035	Hátsó állvány kis méret- Szín: RAL 7035



ESD BÚTOROK

ESD MODULÁRIS MUNKASZTALOK ÉS KIEGÉSZÍTŐK - COMFORT

NEW!



A munkasztalok sorba szerelhetők, kialakítva ezzel egy hézagmentes közös munkaterületet. A moduláris rendszerek lehetővé teszik, hogy a speciális munkaterület kialakításához a vásárló csak a szükséges alkatrészt vásárolja meg. A már meglévő bútorok bármikor kiegészíthetők további részekkel. Por festett (választható színek: sötét szürke - RAL 7012 vagy világos szürke - RAL 7035) acél szerkezet. A modulokat gyorsan és egyszerűen lehet összeállítani az egyértelmű összeszerelési utasítás alapján. **Szállításuk lapra szerelt állapotban történik.**



VIKING













ESD MUNKAASZTALOK 1

A munkasztalok elhelyezhetők egy vonalban kihagyás nélkül, egy együttes munkafelület létrehozásához. Az univerzális tervezés lehetővé teszi, hogy a munkasztalokat további kiegészítő berendezésekkel és fiókos egységgel lehessen bővíteni. Terhelhetőség: 200 kg. Állítható magasság: 800 - 950 mm. Hőmérséklet ellenállás: 300 ° C

Rendelési kód	Méret
WB-12-COM-ESD-7012	Munkasztal ESD Verzió - Szín: RAL 7012 - 1200 x 700 mm
WB-12-COM-TEC-7012	Munkasztal NEM ESD Verzió - Szín: RAL 7012 - 1200 x 700 mm
WB-12-COM-ESD-7035	Munkasztal ESD Verzió - Szín: RAL 7035 - 1200 x 700 mm
WB-12-COM-TEC-7035	Munkasztal NEM ESD Verzió - Szín: RAL 7035 - 1200 x 700 mm
WB-15-COM-ESD-7012	Munkasztal ESD Verzió - Szín: RAL 7012 - 1500 x 700 mm
WB-15-COM-TEC-7012	Munkasztal NEM ESD Verzió - Szín: RAL 7012 - 1500 x 700 mm
WB-15-COM-ESD-7035	Munkasztal ESD Verzió - Szín: RAL 7035 - 1500 x 700 mm
WB-15-COM-TEC-7035	Munkasztal NEM ESD Verzió - Szín: RAL 7035 - 1500 x 700 mm
WB-18-7-COM-ESD-7012	Munkasztal ESD Verzió - Szín: RAL 7012 - 1800 x 700 mm
WB-18-7-COM-TEC-7012	Munkasztal NEM ESD Verzió - Szín: RAL 7012 - 1800 x 700 mm
WB-18-7-COM-ESD-7035	Munkasztal ESD Verzió - Szín: RAL 7035 - 1800 x 700 mm
WB-18-7-COM-TEC-7035	Munkasztal NEM ESD Verzió - Szín: RAL 7035 - 1800 x 700 mm
WB-12-9-COM-ESD-7012	Munkasztal ESD Verzió - Szín: RAL 7012 - 1200 x 900 mm
WB-12-9-COM-TEC-7012	Munkasztal NEM ESD Verzió - Szín: RAL 7012 - 1200 x 900 mm
WB-12-9-COM-ESD-7035	Munkasztal ESD Verzió - Szín: RAL 7035 - 1200 x 900 mm
WB-12-9-COM-TEC-7035	Munkasztal NEM ESD Verzió - Szín: RAL 7035 - 1200 x 900 mm
WB-15-9-COM-ESD-7012	Munkasztal ESD Verzió - Szín: RAL 7012 - 1500 x 900 mm
WB-15-9-COM-TEC-7012	Munkasztal NEM ESD Verzió - Szín: RAL 7012 - 1500 x 900 mm
WB-15-9-COM-ESD-7035	Munkasztal ESD Verzió - Szín: RAL 7035 - 1500 x 900 mm
WB-15-9-COM-TEC-7035	Munkasztal NEM ESD Verzió - Szín: RAL 7035 - 1500 x 900 mm
WB-18-9-COM-ESD-7012	Munkasztal ESD Verzió - Szín: RAL 7012 - 1800 x 900 mm
WB-18-9-COM-TEC-7012	Munkasztal NEM ESD Verzió - Szín: RAL 7012 - 1800 x 900 mm
WB-18-9-COM-ESD-7035	Munkasztal ESD Verzió - Szín: RAL 7035 - 1800 x 900 mm
WB-18-9-COM-TEC-7035	Munkasztal NEM ESD Verzió - Szín: RAL 7035 - 1800 x 900 mm











ESD ALAP POLC 2

Hátsó állványt tartalmazza. Magasság: 100 - 800 mm. Teherbírás: 50kg.

Rendelési kód	Méret
MS-12-3-SHA-ESD-7012 MS-12-3-SHA-TEC-7012	 Fő polc ESD Verzió - Szín: RAL 7012 - 1200 x 300 mm Fő polc NEM ESD Verzió - Szín: RAL 7012 - 1200 x 300 mm
MS-12-3-SHA-ESD-7035 MS-12-3-SHA-TEC-7035	 Fő polc ESD Verzió - Szín: RAL 7035 - 1200 x 300 mm Fő polc NEM ESD Verzió - Szín: RAL 7035 - 1200 x 300 mm
MS-15-3-SHA-ESD-7012 MS-15-3-SHA-TEC-7012	 Fő polc ESD Verzió - Szín: RAL 7012 - 1500 x 300 mm Fő polc NEM ESD Verzió - Szín: RAL 7012 - 1500 x 300 mm
MS-15-3-SHA-ESD-7035 MS-15-3-SHA-TEC-7035	 Fő polc ESD Verzió - Szín: RAL 7035 - 1500 x 300 mm Fő polc NEM ESD Verzió - Szín: RAL 7035 - 1500 x 300 mm
MS-18-3-SHA-ESD-7012 MS-18-3-SHA-TEC-7012	 Fő polc ESD Verzió - Szín: RAL 7012 - 1800 x 300 mm Fő polc NEM ESD Verzió - Szín: RAL 7012 - 1800 x 300 mm
MS-18-3-SHA-ESD-7035 MS-18-3-SHA-TEC-7035	 Fő polc ESD Verzió - Szín: RAL 7035 - 1800 x 300 mm Fő polc NEM ESD Verzió - Szín: RAL 7035 - 1800 x 300 mm
MS-12-4-SHA-ESD-7012 MS-12-4-SHA-TEC-7012	 Fő polc ESD Verzió - Szín: RAL 7012 - 1200 x 400 mm Fő polc NEM ESD Verzió - Szín: RAL 7012 - 1200 x 400 mm
MS-12-4-SHA-ESD-7035 MS-12-4-SHA-TEC-7035	 Fő polc ESD Verzió - Szín: RAL 7035 - 1200 x 400 mm Fő polc NEM ESD Verzió - Szín: RAL 7035 - 1200 x 400 mm
MS-15-4-SHA-ESD-7012 MS-15-4-SHA-TEC-7012	 Fő polc ESD Verzió - Szín: RAL 7012 - 1500 x 400 mm Fő polc NEM ESD Verzió - Szín: RAL 7012 - 1500 x 400 mm
MS-15-4-SHA-ESD-7035 MS-15-4-SHA-TEC-7035	 Fő polc ESD Verzió - Szín: RAL 7035 - 1500 x 400 mm Fő polc NEM ESD Verzió - Szín: RAL 7035 - 1500 x 400 mm
MS-18-4-SHA-ESD-7012 MS-18-4-SHA-TEC-7012	 Fő polc ESD Verzió - Szín: RAL 7012 - 1800 x 400 mm Fő polc NEM ESD Verzió - Szín: RAL 7012 - 1800 x 400 mm
MS-18-4-SHA-ESD-7035 MS-18-4-SHA-TEC-7035	 Fő polc ESD Verzió - Szín: RAL 7035 - 1800 x 400 mm Fő polc NEM ESD Verzió - Szín: RAL 7035 - 1800 x 400 mm



ESD KIEGÉSZÍTŐ POLC 2a

Alap polc vagy tartóelem minden kiegészítő polchoz szükséges. Terhelhetőség: 50 kg, Állítható magasság: 200 - 850 mm.

Rendelési kód	Méret
AS-12-3-SHA-ESD-7012 AS-12-3-SHA-TEC-7012	 Kiegészítő polc ESD Verzió - Szín: RAL 7012 - 1200 x 300 mm Kiegészítő polc NEM ESD Verzió - Szín: RAL 7012 - 1200 x 300 mm
AS-12-3-SHA-ESD-7035 AS-12-3-SHA-TEC-7035	 Kiegészítő polc ESD Verzió - Szín: RAL 7035 - 1200 x 300 mm Kiegészítő polc NEM ESD Verzió - Szín: RAL 7035 - 1200 x 300 mm
AS-15-3-SHA-ESD-7012 AS-15-3-SHA-TEC-7012	 Kiegészítő polc ESD Verzió - Szín: RAL 7012 - 1500x300 mm Kiegészítő polc NEM ESD Verzió - Szín: RAL 7012 - 1500x300 mm
AS-15-3-SHA-ESD-7035 AS-15-3-SHA-TEC-7035	 Kiegészítő polc ESD Verzió - Szín: RAL 7035 - 1500x300 mm Kiegészítő polc NEM ESD Verzió - Szín: RAL 7035 - 1500x300 mm
AS-18-3-SHA-ESD-7012 AS-18-3-SHA-TEC-7012	 Kiegészítő polc ESD Verzió - Szín: RAL 7012 - 1800x300 mm Kiegészítő polc NEM ESD Verzió - Szín: RAL 7012 - 1800x300 mm
AS-18-3-SHA-ESD-7035 AS-18-3-SHA-TEC-7035	 Kiegészítő polc ESD Verzió - Szín: RAL 7035 - 1800x300 mm Kiegészítő polc NEM ESD Verzió - Szín: RAL 7035 - 1800x300 mm
AS-12-4-SHA-ESD-7012 AS-12-4-SHA-TEC-7012	 Kiegészítő polc ESD Verzió - Szín: RAL 7012 - 1200x400 mm Kiegészítő polc NEM ESD Verzió - Szín: RAL 7012 - 1200x400 mm
AS-12-4-SHA-ESD-7035 AS-12-4-SHA-TEC-7035	 Kiegészítő polc ESD Verzió - Szín: RAL 7035 - 1200x400 mm Kiegészítő polc NEM ESD Verzió - Szín: RAL 7035 - 1200x400 mm
AS-15-4-SHA-ESD-7012 AS-15-4-SHA-TEC-7012	 Kiegészítő polc ESD Verzió - Szín: RAL 7012 - 1500x400 mm Kiegészítő polc NEM ESD Verzió - Szín: RAL 7012 - 1500x400 mm
AS-15-4-SHA-ESD-7035 AS-15-4-SHA-TEC-7035	 Kiegészítő polc ESD Verzió - Szín: RAL 7035 - 1500x400 mm Kiegészítő polc NEM ESD Verzió - Szín: RAL 7035 - 1500x400 mm
AS-18-4-SHA-ESD-7012 AS-18-4-SHA-TEC-7012	 Kiegészítő polc ESD Verzió - Szín: RAL 7012 - 1800x400 mm Kiegészítő polc NEM ESD Verzió - Szín: RAL 7012 - 1800x400 mm
AS-18-4-SHA-ESD-7035 AS-18-4-SHA-TEC-7035	 Kiegészítő polc ESD Verzió - Szín: RAL 7035 - 1800x400 mm Kiegészítő polc NEM ESD Verzió - Szín: RAL 7035 - 1800x400 mm

ENERGIA PANEL 3

Alumínium vázban elhelyezett 4 aljzat és 3 m kábel. A panel bővíthető kiegészítő aljzatokkal, kismegszakítóval, automata biztosítékkal és telefonvonal bemenettel. Névleges kapacitás: 10 A.

Rendelési kód	Méret
EPL-12-SHA-TEC-GE 	Energia panel NEM ESD Verzió - 1200 mm
EPL-15-SHA-TEC-GE 	Energia panel NEM ESD Verzió - 1500 mm
EPL-18-SHA-TEC-GE 	Energia panel NEM ESD Verzió - 1800 mm

ENERGIA PANEL 1/2 3a







Alumínium vázban elhelyezett 4 aljzat és 3 m kábel. A panel bővíthető kiegészítő aljzatokkal, kismegszakítóval, automata biztosítékkal és telefonvonal bemenettel. Névleges kapacitás: 10 A.

Középső tartóelem (SRST) is szükséges.

Rendelési kód	Méret
EPL-12/2-SHA-TEC-GE 	Energia panel NEM ESD Verzió - 600 mm
EPL-15/2-SHA-TEC-GE 	Energia panel NEM ESD Verzió - 750 mm
EPL-18/2-SHA-TEC-GE 	Energia panel NEM ESD Verzió - 900 mm

MUNKAASZTAL VILÁGÍTÁS 4







Alumínium borítású lámpa 2 energiatakarékos 54 W-os fénycsővel. Magasság állítás: 500 - 1350 mm

Rendelési kód	Méret
DL-12/A-CLA-TEC-7012 	Asztal világítás - Szín: RAL 7012 - 1200 mm
DL-12/A-CLA-TEC-7035 	Asztal világítás - Szín: RAL 7035 - 1200 mm
DL-15/A-CLA-TEC-7012 	Asztal világítás - Szín: RAL 7012 - 1500 mm
DL-15/A-CLA-TEC-7035 	Asztal világítás - Szín: RAL 7035 - 1500 mm
DL-18/A-CLA-TEC-7012 	Asztal világítás - Szín: RAL 7012 - 1800 mm
DL-18/A-CLA-TEC-7035 	Asztal világítás - Szín: RAL 7035 - 1800 mm

KÖZÉPTARTÓ KONZOL 5

Szükséges minden 1/2 elemhez megrendelni, 3 méretben elérhető.

Középső tartóelem (SRST) is szükséges.

Rendelési kód	Méret
SRST-12-SHA-TEC-7012 	Középtartó konzol NEM ESD Verzió - Szín: RAL 7012 - 1200 mm
SRST-12-SHA-TEC-7035 	Középtartó konzol NEM ESD Verzió - Szín: RAL 7035 - 1200 mm
SRST-15-SHA-TEC-7012 	Középtartó konzol NEM ESD Verzió - Szín: RAL 7012 - 1500 mm
SRST-15-SHA-TEC-7035 	Középtartó konzol NEM ESD Verzió - Szín: RAL 7035 - 1500 mm
SRST-18-SHA-TEC-7012 	Középtartó konzol NEM ESD Verzió - Szín: RAL 7012 - 1800 mm
SRST-18-SHA-TEC-7035 	Középtartó konzol NEM ESD Verzió - Szín: RAL 7035 - 1800 mm

TARTÓSÍN 6

Szükséges minden 1/2 elemhez megrendelni, 3 méretben elérhető.

Rendelési kód	Méret
RK-12-SHA-TEC-7012 	Tartósín - Szín: RAL 7012 - 1200 mm
RK-12-SHA-TEC-7035 	Tartósín - Szín: RAL 7035 - 1200 mm
RK-15-SHA-TEC-7012 	Tartósín - Szín: RAL 7012 - 1500 mm
RK-15-SHA-TEC-7035 	Tartósín - Szín: RAL 7035 - 1500 mm
RK-18-SHA-TEC-7012 	Tartósín - Szín: RAL 7012 - 1800 mm
RK-18-SHA-TEC-7035 	Tartósín - Szín: RAL 7035 - 1800 mm

1/2TARTÓSÍN **6a**

Szükséges minden 1/2 elemhez megrendelni, 3 méretben elérhető.

Középső tartóelem (SRST) is szükséges.

Rendelési kód	Méret
RK-12/2-SHA-TEC-7012 	Tartósín fél méret - Szín: RAL 7012 - 560 mm
RK-12/2-SHA-TEC-7035 	Tartósín fél méret - Szín: RAL 7035 - 560 mm
RK-15/2-SHA-TEC-7012 	Tartósín fél méret - Szín: RAL 7012 - 710 mm
RK-15/2-SHA-TEC-7035 	Tartósín fél méret - Szín: RAL 7035 - 710 mm
RK-18/2-SHA-TEC-7012 	Tartósín fél méret - Szín: RAL 7012 - 860 mm
RK-18/2-SHA-TEC-7035 	Tartósín fél méret - Szín: RAL 7035 - 860 mm

PERFORÁLT PANEL **7**

A panel alkalmas eszközök tárolására, valamint különböző kiegészítő tartó berendezések elhelyezésére.

Rendelési kód	Méret
PP-12-SHA-TEC-7012	Perforált Panel NEM ESD Verzió - Szín: RAL 7012 - 1200 mm
PP-12-SHA-TEC-7035	Perforált Panel NEM ESD Verzió - Szín: RAL 7035 - 1200 mm
PP-15-SHA-TEC-7012	Perforált Panel NEM ESD Verzió - Szín: RAL 7012 - 1500 mm
PP-15-SHA-TEC-7035	Perforált Panel NEM ESD Verzió - Szín: RAL 7035 - 1500 mm
PP-18-SHA-TEC-7012	Perforált Panel NEM ESD Verzió - Szín: RAL 7012 - 1800 mm
PP-18-SHA-TEC-7035	Perforált Panel NEM ESD Verzió - Szín: RAL 7035 - 1800 mm

1/2 PERFORÁLT PANEL **7a**

A panel alkalmas eszközök tárolására, valamint különböző kiegészítő tartó berendezések elhelyezésére.

Középső tartóelem (SRST) is szükséges.

Rendelési kód	Méret
PP-12/2-SHA-TEC-7012	Perforált Panel NEM ESD Verzió - Szín: RAL 7012 - 600 mm
PP-12/2-SHA-TEC-7035	Perforált Panel NEM ESD Verzió - Szín: RAL 7035 - 600 mm
PP-15/2-SHA-TEC-7012	Perforált Panel NEM ESD Verzió - Szín: RAL 7012 - 750 mm
PP-15/2-SHA-TEC-7035	Perforált Panel NEM ESD Verzió - Szín: RAL 7035 - 750 mm
PP-18/2-SHA-TEC-7012	Perforált Panel NEM ESD Verzió - Szín: RAL 7012 - 900 mm
PP-18/2-SHA-TEC-7035	Perforált Panel NEM ESD Verzió - Szín: RAL 7035 - 900 mm

ESD FERDE POLC **8**

Állítható szögű polc munkaeszközökhöz. Terhelhetőség: 50 kg.

Rendelési kód	Méret
PN-12-SHA-TEC-7012	Ferde polc - Szín: RAL 7012
PN-12-SHA-TEC-7035	Ferde polc - Szín: RAL 7035
PN-15-SHA-TEC-7012	Ferde polc - Szín: RAL 7012
PN-15-SHA-TEC-7035	Ferde polc - Szín: RAL 7035
PN-18-SHA-TEC-7012	Ferde polc - Szín: RAL 7012
PN-18-SHA-TEC-7035	Ferde polc - Szín: RAL 7035



TARTÓ KONZOL 9

A konzol a rajzok, tervek, eszközök könnyű elérhetőségére lett tervezve.

Rendelési kód	Méret
IP-12-SHA-TEC-7012	Tartó konzol - Szín: RAL 7012 - 1200 mm
IP-12-SHA-TEC-7035	Tartó konzol - Szín: RAL 7035 - 1200 mm
IP-15-SHA-TEC-7012	Tartó konzol - Szín: RAL 7012 - 1500 mm
IP-15-SHA-TEC-7035	Tartó konzol - Szín: RAL 7035 - 1500 mm
IP-18-SHA-TEC-7012	Tartó konzol - Szín: RAL 7012 - 1800 mm
IP-18-SHA-TEC-7035	Tartó konzol - Szín: RAL 7035 - 1800 mm





ESD SAROK MUNKAASZTAL 10

Maximum terhelhetőség: 100 kg, Állítható magasság: 650 950 mm.

Rendelési kód	Méret
CWT-1-COM-ESD-7012 	Sarok munkaasztal ESD Verzió - Szín: RAL 7012
CWT-1-COM-TEC-7012	Sarok munkaasztal NEM ESD Verzió - Szín: RAL 7012
CWT-1-COM-ESD-7012 	Sarok munkaasztal ESD Verzió - Szín: RAL 7035
CWT-1-COM-TEC-7012	Sarok munkaasztal NEM ESD Verzió - Szín: RAL 7035

ESD OPCIONÁLIS FIÓK EGYSÉG 11

Eszközök, alkatrészek tárolására alkalmas.

Rendelési kód	Méret
TP-01/P-SHA-ESD-7012 	3 fiókos ESD Verzió - Szín: RAL 7012
TP-01/P-SHA-TEC-7012	3 fiókos NEM ESD Verzió - Szín: RAL 7012
TP-01/P-SHA-ESD-7035 	3 fiókos ESD Verzió - Szín: RAL 7035
TP-01/P-SHA-TEC-7035	3 fiókos NEM ESD Verzió - Szín: RAL 7035
TP-02/P-SHA-ESD-7012 	2 fiókos ESD Verzió - Szín: RAL 7012
TP-02/P-SHA-TEC-7012	2 fiókos NEM ESD Verzió - Szín: RAL 7012
TP-02/P-SHA-ESD-7035 	2 fiókos ESD Verzió - Szín: RAL 7035
TP-02/P-SHA-TEC-7035	2 fiókos NEM ESD Verzió - Szín: RAL 7035

HÁTSÓ ÁLLVÁNY 12

Az asztallap fölé szerelhető összes modulhoz szükséges kiegészítő (a főpalc árában benne van.)

Rendelési kód	Méret
RR-SHA-TEC-7012	Hátsó állvány - Szín: RAL 7012
RRS-SHA-TEC-7012	Hátsó állvány kis méret - Szín: RAL 7012
RR-SHA-TEC-7035	Hátsó állvány - Szín: RAL 7035
RRS-SHA-TEC-7035	Hátsó állvány kis méret - Szín: RAL 7035



ESD MODULÁRIS MUNKASZTALOK ÉS KIEGÉSZÍTŐK - CONSTANT

NEW!



A munkaszalok sorba szerelhetők, kialakítva ezzel egy hézagmentes közös munkaterületet. A moduláris rendszerek lehetővé teszik, hogy a speciális munkaterület kialakításához a vásárló csak a szükséges alkatrészt vásárolja meg. A már meglévő bútorok bármikor kiegészíthetők további részekkel. Por festett (választható színek: sötét szürke - RAL 7012 vagy világos szürke - RAL 7035) acél szerkezet. A modulokat gyorsan és egyszerűen lehet összeállítani az egyértelmű összeszerelési utasítás alapján. **Szállításuk lapra szerelt állapotban történik.**



ESD MUNKASZTALOK 1

VIKING

A munkaszalok elhelyezhetőek egy vonalban kihagyás nélkül, egy együttes munkafelület létrehozásához. Az univerzális tervezés lehetővé teszi, hogy a munkaszalokat további kiegészítő berendezésekkel és fiókos egységgel lehessen bővíteni. Terhelhetőség: 300 kg. Magasság: 825 mm. Hőmérséklet ellenállás: 300 ° C

- 1a** Szekrényes egység 5 fiókkal, bezárható kihúzható fiókokkal. (DR-05/1)
- 1b** Szekrényes egység 3 nagy fiókkal, bezárható kihúzható fiókokkal. (DR-03)
- 1c** Zárható szekrény 2 polccal. (TMB-01)
- 1d** Zárható szekrényes egység 1 fiókkal és 2 polccal. (TMB-02)
- 1e** Lábak

A fiókos szekrényeket bármilyen kombinációval lehet rendelni. Kivétel a 1200 mm széles munkaszal, ahol az asztal egyik oldalának lábának kell lennie!



ESD BÚTOROK













Rendelési kód	Méret
WB-12d-CST-ESD-7012	Constant munkaasztal DK-05/1 szekrénnel, lábbal ESD Verzió - Szín: RAL 7012 - 1200 x 700 mm
WB-12d-CST-TEC-7012	Constant munkaasztal DK-05/1 szekrénnel, lábbal ESD Verzió - Szín: RAL 7012 - 1200 x 700 mm
WB-12d-CST-ESD-7035	Constant munkaasztal DK-05/1 szekrénnel, lábbal ESD Verzió - Szín: RAL 7035 - 1200 x 700 mm
WB-12d-CST-TEC-7035	Constant munkaasztal DK-05/1 szekrénnel, lábbal ESD Verzió - Szín: RAL 7035 - 1200 x 700 mm
WB-15d-CST-ESD-7012	Constant munkaasztal lábbal ESD Verzió - Szín: RAL 7012 - 1500 x 700 mm
WB-15d-CST-TEC-7012	Constant munkaasztal NEM lábbal ESD Verzió - Szín: RAL 7012 - 1500 x 700 mm
WB-15d-CST-ESD-7035	Constant munkaasztal lábbal ESD Verzió - Szín: RAL 7012 - 1500 x 700 mm
WB-15d-CST-TEC-7035	Constant munkaasztal NEM ESD Verzió - Szín: RAL 7012 - 1500 x 700 mm
WB-18d-CST-ESD-7012	Constant munkaasztal lábbal ESD Verzió - Szín: RAL 7012 - 1800 x 700 mm
WB-18d-CST-TEC-7012	Constant munkaasztal NEM lábbal ESD Verzió - Szín: RAL 7012 - 1800 x 700 mm
WB-18d-CST-ESD-7035	Constant munkaasztal lábbal ESD Verzió - Szín: RAL 7035 - 1800 x 700 mm
WB-18d-CST-TEC-7035	Constant munkaasztal NEM lábbal ESD Verzió - Szín: RAL 7035 - 1800 x 700 mm
WB-12c-CST-ESD-7035	Constant munkaasztal TMB-01 szekrénnel (zárható, 2 polc) + láb ESD Verzió - Szín: RAL 7035 - 1200 x 700 mm
WB-12c-CST-TEC-7035	Constant munkaasztal TMB-01 szekrénnel (zárható, 2 polc) NEM + láb ESD Verzió - Szín: RAL 7035 - 1200 x 700 mm
WB-12c-CST-ESD-7012	Constant munkaasztal TMB-01 szekrénnel (zárható, 2 polc) + láb ESD Verzió - Szín: RAL 7012 - 1200 x 700 mm
WB-12c-CST-TEC-7012	Constant munkaasztal TMB-01 szekrénnel (zárható, 2 polc) NEM + láb ESD Verzió - Szín: RAL 7012 - 1200 x 700 mm
WB-15c-CST-ESD-7035	Constant munkaasztal TMB-01 szekrénnel (zárható, 2 polc) + láb ESD Verzió - Szín: RAL 7035 - 1500 x 700 mm
WB-15c-CST-TEC-7035	Constant munkaasztal TMB-01 szekrénnel (zárható, 2 polc) + láb NEM ESD Verzió - Szín: RAL 7035 - 1500 x 700 mm
WB-15c-CST-ESD-7012	Constant munkaasztal TMB-01 szekrénnel (zárható, 2 polc) + láb ESD Verzió - Szín: RAL 7012 - 1500 x 700 mm
WB-15c-CST-TEC-7012	Constant munkaasztal TMB-01 szekrénnel (zárható, 2 polc) + láb NEM ESD Verzió - Szín: RAL 7012 - 1500 x 700 mm
WB-18c-CST-ESD-7035	Constant munkaasztal TMB-01 szekrénnel (zárható, 2 polc) + láb ESD Verzió - Szín: RAL 7035 - 1800 x 700 mm
WB-18c-CST-TEC-7035	Constant munkaasztal TMB-01 szekrénnel (zárható, 2 polc) NEM + láb ESD Verzió - Szín: RAL 7035 - 1800 x 700 mm
WB-18c-CST-ESD-7012	Constant munkaasztal TMB-01 szekrénnel (zárható, 2 polc) + láb ESD Verzió - Szín: RAL 7012 - 1800 x 700 mm
WB-18c-CST-TEC-7012	Constant munkaasztal TMB-01 szekrénnel (zárható, 2 polc) + láb NEM ESD Verzió - Szín: RAL 7012 - 1800 x 700 mm
WB-15dc-CST-ESD-7035	Constant munkaasztal DR-05/1 + TMB-01 szekrénnel 2 db polccal ESD Verzió - Szín: RAL 7035 - 1500 x 700 mm
WB-15dc-CST-TEC-7035	Constant munkaasztal DR-05/1 + TMB-01 szekrénnel 2 db polccal NEM ESD Verzió - Szín: RAL 7035 - 1500 x 700 mm
WB-15dc-CST-ESD-7012	Constant munkaasztal DR-05/1 + TMB-01 szekrénnel 2 db polccal ESD Verzió - Szín: RAL 7012 - 1500 x 700 mm
WB-15dc-CST-TEC-7012	Constant munkaasztal DR-05/1 + TMB-01 szekrénnel 2 db polccal NEM ESD Verzió - Szín: RAL 7012 - 1500 x 700 mm
WB-15dd-ESD-7035	Constant munkaasztal 2 db DR-05/1 szekrénnel ESD Verzió - Szín: RAL 7035 - 1500 x 700 mm
WB-15dd-TEC-7035	Constant munkaasztal 2 db DR-05/1 szekrénnel ESD Verzió - Szín: RAL 7035 - 1500 x 700 mm
WB-15dd-ESD-7012	Constant munkaasztal 2 db DR-05/1 szekrénnel ESD Verzió - Szín: RAL 7012 - 1500 x 700 mm
WB-15dd-TEC-7012	Constant munkaasztal 2 db DR-05/1 szekrénnel ESD Verzió - Szín: RAL 7012 - 1500 x 700 mm
WB-15cc-CST-ESD-7035	Constant munkaasztal 2 db TMB-01 szekrénnel ESD Verzió - Szín: RAL 7035 - 1500 x 700 mm
WB-15cc-CST-TEC-7035	Constant munkaasztal 2 db TMB-01 szekrénnel ESD Verzió - Szín: RAL 7035 - 1500 x 700 mm
WB-15cc-CST-ESD-7012	Constant munkaasztal 2 db TMB-01 szekrénnel ESD Verzió - Szín: RAL 7012 - 1500 x 700 mm
WB-15cc-CST-TEC-7012	Constant munkaasztal 2 db TMB-01 szekrénnel ESD Verzió - Szín: RAL 7012 - 1500 x 700 mm
WB-18dc-CST-ESD-7035	Constant munkaasztal DR-05/1 + TMB-01 szekrénnel 2 db polccal ESD Verzió - Szín: RAL 7035 - 1800 x 700 mm
WB-18dc-CST-TEC-7035	Constant munkaasztal DR-05/1 + TMB-01 szekrénnel 2 db polccal NEM ESD Verzió - Szín: RAL 7035 - 1800 x 700 mm
WB-18dc-CST-ESD-7012	Constant munkaasztal DR-05/1 + TMB-01 szekrénnel 2 db polccal ESD Verzió - Szín: RAL 7012 - 1800 x 700 mm
WB-18dc-CST-TEC-7012	Constant munkaasztal DR-05/1 + TMB-01 szekrénnel 2 db polccal NEM ESD Verzió - Szín: RAL 7012 - 1800 x 700 mm
WB-18dd-CST-ESD-7035	Constant munkaasztal 2db DR-05/1 szekrénnel ESD Verzió - Szín: RAL 7035 - 1800 x 700 mm
WB-18dd-CST-TEC-7035	Constant munkaasztal 2db DR-05/1 szekrénnel NEM ESD Verzió - Szín: RAL 7035 - 1800 x 700 mm
WB-18dd-CST-ESD-7012	Constant munkaasztal 2db DR-05/1 szekrénnel ESD Verzió - Szín: RAL 7012 - 1800 x 700 mm
WB-18dd-CST-TEC-7012	Constant munkaasztal 2db DR-05/1 szekrénnel NEM ESD Verzió - Szín: RAL 7012 - 1800 x 700 mm
WB-18cc-CST-ESD-7035	Constant munkaasztal 2db TMB-01 szekrénnel ESD Verzió - Szín: RAL 7035 - 1800 x 700 mm
WB-18cc-CST-TEC-7035	Constant munkaasztal 2db TMB-01 szekrénnel NEM ESD Verzió - Szín: RAL 7035 - 1800 x 700 mm
WB-18cc-CST-ESD-7012	Constant munkaasztal 2db TMB-01 szekrénnel ESD Verzió - Szín: RAL 7012 - 1800 x 700 mm
WB-18cc-CST-TEC-7012	Constant munkaasztal 2db TMB-01 szekrénnel NEM ESD Verzió - Szín: RAL 7012 - 1800 x 700 mm

A táblázat nem teljes!

A táblázatban NEM szereplő kombinációk is elérhetőek! További információkért kérjük forduljon ügyfélszolgálatunkhoz!













ESD ALAP POLC 2

Hátsó állványt tartalmazza. 2 verzió: 30cm és 40cm mélységű. Magasság: 1000 - 1800 mm. Teherbírás: 50kg.

Rendelési kód	Méret
MS-12-3-SHA-ESD-7012 	Fő polc ESD Verzió - Szín: RAL 7012 - 1200 x 300 mm
MS-12-3-SHA-TEC-7012	Fő polc NEM ESD Verzió - Szín: RAL 7012 - 1200 x 300 mm
MS-12-3-SHA-ESD-7035 	Fő polc ESD Verzió - Szín: RAL 7035 - 1200 x 300 mm
MS-12-3-SHA-TEC-7035	Fő polc NEM ESD Verzió - Szín: RAL 7035 - 1200 x 300 mm
MS-15-3-SHA-ESD-7012 	Fő polc ESD Verzió - Szín: RAL 7012 - 1500 x 300 mm
MS-15-3-SHA-TEC-7012	Fő polc NEM ESD Verzió - Szín: RAL 7012 - 1500 x 300 mm
MS-15-3-SHA-ESD-7035 	Fő polc ESD Verzió - Szín: RAL 7035 - 1500 x 300 mm
MS-15-3-SHA-TEC-7035	Fő polc NEM ESD Verzió - Szín: RAL 7035 - 1500 x 300 mm
MS-18-3-SHA-ESD-7012 	Fő polc ESD Verzió - Szín: RAL 7012 - 1800 x 300 mm
MS-18-3-SHA-TEC-7012	Fő polc NEM ESD Verzió - Szín: RAL 7012 - 1800 x 300 mm
MS-18-3-SHA-ESD-7035 	Fő polc ESD Verzió - Szín: RAL 7035 - 1800 x 300 mm
MS-18-3-SHA-TEC-7035	Fő polc NEM ESD Verzió - Szín: RAL 7035 - 1800 x 300 mm
MS-12-4-SHA-ESD-7012 	Fő polc ESD Verzió - Szín: RAL 7012 - 1200 x 400 mm
MS-12-4-SHA-TEC-7012	Fő polc NEM ESD Verzió - Szín: RAL 7012 - 1200 x 400 mm
MS-12-4-SHA-ESD-7035 	Fő polc ESD Verzió - Szín: RAL 7035 - 1200 x 400 mm
MS-12-4-SHA-TEC-7035	Fő polc NEM ESD Verzió - Szín: RAL 7035 - 1200 x 400 mm
MS-15-4-SHA-ESD-7012 	Fő polc ESD Verzió - Szín: RAL 7012 - 1500 x 400 mm
MS-15-4-SHA-TEC-7012	Fő polc NEM ESD Verzió - Szín: RAL 7012 - 1500 x 400 mm
MS-15-4-SHA-ESD-7035 	Fő polc ESD Verzió - Szín: RAL 7035 - 1500 x 400 mm
MS-15-4-SHA-TEC-7035	Fő polc NEM ESD Verzió - Szín: RAL 7035 - 1500 x 400 mm
MS-18-4-SHA-ESD-7012 	Fő polc ESD Verzió - Szín: RAL 7012 - 1800 x 400 mm
MS-18-4-SHA-TEC-7012	Fő polc NEM ESD Verzió - Szín: RAL 7012 - 1800 x 400 mm
MS-18-4-SHA-ESD-7035 	Fő polc ESD Verzió - Szín: RAL 7035 - 1800 x 400 mm
MS-18-4-SHA-TEC-7035	Fő polc NEM ESD Verzió - Szín: RAL 7035 - 1800 x 400 mm



ESD KIEGÉSZÍTŐ POLC 2a

Alap polc vagy tartóelem minden kiegészítő polchoz szükséges. Terhelhetőség: 50 kg, Állítható magasság: 200 - 850 mm.

Rendelési kód	Méret
AS-12-3-SHA-ESD-7012 	Kiegészítő polc ESD Verzió - Szín: RAL 7012 - 1200 x 300 mm
AS-12-3-SHA-TEC-7012	Kiegészítő polc NEM ESD Verzió - Szín: RAL 7012 - 1200 x 300 mm
AS-12-3-SHA-ESD-7035 	Kiegészítő polc ESD Verzió - Szín: RAL 7035 - 1200 x 300 mm
AS-12-3-SHA-TEC-7035	Kiegészítő polc NEM ESD Verzió - Szín: RAL 7035 - 1200 x 300 mm
AS-15-3-SHA-ESD-7012 	Kiegészítő polc ESD Verzió - Szín: RAL 7012 - 1500x300 mm
AS-15-3-SHA-TEC-7012	Kiegészítő polc NEM ESD Verzió - Szín: RAL 7012 - 1500x300 mm
AS-15-3-SHA-ESD-7035 	Kiegészítő polc ESD Verzió - Szín: RAL 7035 - 1500x300 mm
AS-15-3-SHA-TEC-7035	Kiegészítő polc NEM ESD Verzió - Szín: RAL 7035 - 1500x300 mm
AS-18-3-SHA-ESD-7012 	Kiegészítő polc ESD Verzió - Szín: RAL 7012 - 1800x300 mm
AS-18-3-SHA-TEC-7012	Kiegészítő polc NEM ESD Verzió - Szín: RAL 7012 - 1800x300 mm
AS-18-3-SHA-ESD-7035 	Kiegészítő polc ESD Verzió - Szín: RAL 7035 - 1800x300 mm
AS-18-3-SHA-TEC-7035	Kiegészítő polc NEM ESD Verzió - Szín: RAL 7035 - 1800x300 mm
AS-12-4-SHA-ESD-7012 	Kiegészítő polc ESD Verzió - Szín: RAL 7012 - 1200x400 mm
AS-12-4-SHA-TEC-7012	Kiegészítő polc NEM ESD Verzió - Szín: RAL 7012 - 1200x400 mm
AS-12-4-SHA-ESD-7035 	Kiegészítő polc ESD Verzió - Szín: RAL 7035 - 1200x400 mm
AS-12-4-SHA-TEC-7035	Kiegészítő polc NEM ESD Verzió - Szín: RAL 7035 - 1200x400 mm
AS-15-4-SHA-ESD-7012 	Kiegészítő polc ESD Verzió - Szín: RAL 7012 - 1500x400 mm
AS-15-4-SHA-TEC-7012	Kiegészítő polc NEM ESD Verzió - Szín: RAL 7012 - 1500x400 mm
AS-15-4-SHA-ESD-7035 	Kiegészítő polc ESD Verzió - Szín: RAL 7035 - 1500x400 mm
AS-15-4-SHA-TEC-7035	Kiegészítő polc NEM ESD Verzió - Szín: RAL 7035 - 1500x400 mm
AS-18-4-SHA-ESD-7012 	Kiegészítő polc ESD Verzió - Szín: RAL 7012 - 1800x400 mm
AS-18-4-SHA-TEC-7012	Kiegészítő polc NEM ESD Verzió - Szín: RAL 7012 - 1800x400 mm
AS-18-4-SHA-ESD-7035 	Kiegészítő polc ESD Verzió - Szín: RAL 7035 - 1800x400 mm
AS-18-4-SHA-TEC-7035	Kiegészítő polc NEM ESD Verzió - Szín: RAL 7035 - 1800x400 mm

ENERGIA PANEL 3

Alumínium vázban elhelyezett 4 aljzat és 3 m kábel. A panel bővíthető kiegészítő aljzatokkal, kismegszakítóval, automata biztosítékkal és telefonvonal bemenettel. Névleges kapacitás: 10 A.

Rendelési kód	Méret
EPL-12-SHA-TEC-GE 	Energia panel NEM ESD Verzió - 1200 mm
EPL-15-SHA-TEC-GE 	Energia panel NEM ESD Verzió - 1500 mm
EPL-18-SHA-TEC-GE 	Energia panel NEM ESD Verzió - 1800 mm

ENERGIA PANEL 1/2 3a





Alumínium vázban elhelyezett 4 aljzat és 3 m kábel. A panel bővíthető kiegészítő aljzatokkal, kismegszakítóval, automata biztosítékkal és telefonvonal bemenettel. Névleges kapacitás: 10 A.

Középső tartóelem (SRST) is szükséges.

Rendelési kód	Méret
EPL-12/2-SHA-TEC-GE 	Energia panel - 600 mm
EPL-15/2-SHA-TEC-GE 	Energia panel - 750 mm
EPL-18/2-SHA-TEC-GE 	Energia panel - 900 mm

MUNKAASZTAL VILÁGÍTÁS 4

Alumínium borítású lámpa 2 energiatakarékos 54 W-os fénycsővel. Állítható magasság: 500 - 1350 mm

Rendelési kód	Méret
DL-12/A-CLA-TEC-7012 	Asztal világítás - Szín: RAL 7012 - 1200 mm
DL-12/A-CLA-TEC-7035 	Asztal világítás - Szín: RAL 7035 - 1200 mm
DL-15/A-CLA-TEC-7012 	Asztal világítás - Szín: RAL 7012- 1500 mm
DL-15/A-CLA-TEC-7035 	Asztal világítás - Szín: RAL 7035- 1500 mm
DL-18/A-CLA-TEC-7012 	Asztal világítás - Szín: RAL 7012 - 1800 mm
DL-18/A-CLA-TEC-7035 	Asztal világítás - Szín: RAL 7035 - 1800 mm

KÖZÉPTARTÓ KONZOL 5

Szükséges minden 1/2 elemhez megrendelni, 3 méretben elérhető.

Középső tartóelem (SRST) is szükséges.

Rendelési kód	Méret
SRST-12-SHA-TEC-7012 	Középtartó konzol - Szín: RAL 7012 - 1200 mm
SRST-12-SHA-TEC-7035 	Középtartó konzol - Szín: RAL 7035 - 1200 mm
SRST-15-SHA-TEC-7012 	Középtartó konzol - Szín: RAL 7012- 1500 mm
SRST-15-SHA-TEC-7035 	Középtartó konzol - Szín: RAL 7035- 1500 mm
SRST-15-SHA-TEC-7012 	Középtartó konzol - Szín: RAL 7012 - 1800 mm
SRST-15-SHA-TEC-7035 	Középtartó konzol - Szín: RAL 7035 - 1800 mm

TARTÓSÍN 6

Szükséges minden 1/2 elemhez megrendelni, 3 méretben elérhető.

Terhelhetőség: 10kg

Rendelési kód	Méret
RK-12-SHA-TEC-7012 	Tartósín - Szín: RAL 7012 - 1200 mm
RK-12-SHA-TEC-7035 	Tartósín - Szín: RAL 7035 - 1200 mm
RK-15-SHA-TEC-7012 	Tartósín - Szín: RAL 7012 - 1500 mm
RK-15-SHA-TEC-7035 	Tartósín - Szín: RAL 7035 - 1500 mm
RK-18-SHA-TEC-7012 	Tartósín - Szín: RAL 7012 - 1800 mm
RK-18-SHA-TEC-7035 	Tartósín - Szín: RAL 7035 - 1800 mm

1/2TARTÓSÍN **6a**

Szükséges minden 1/2 elemhez megrendelni, 3 méretben elérhető.

Középső tartóelem (SRST) is szükséges.

Rendelési kód	Méret
RK-12/2-SHA-TEC-7012  RK-12/2-SHA-TEC-7035 	Tartósín fél méret - Szín: RAL 7012 - 560 mm Tartósín fél méret - Szín: RAL 7035 - 560 mm
RK-15/2-SHA-TEC-7012  RK-15/2-SHA-TEC-7035 	Tartósín fél méret - Szín: RAL 7012 - 710 mm Tartósín fél méret - Szín: RAL 7035 - 710 mm
RK-18/2-SHA-TEC-7012  RK-18/2-SHA-TEC-7035 	Tartósín fél méret - Szín: RAL 7012 - 860 mm Tartósín fél méret - Szín: RAL 7035 - 860 mm

PERFORÁLT PANEL **7**

A panel alkalmas eszközök tárolására, valamint különböző kiegészítő tartó berendezések elhelyezésére.

Rendelési kód	Méret
PP-12-SHA-TEC-7012 PP-12-SHA-TEC-7035	Perforált Panel NEM ESD Verzió - Szín: RAL 7012 - 1200 mm Perforált Panel NEM ESD Verzió - Szín: RAL 7035 - 1200 mm
PP-15-SHA-TEC-7012 PP-15-SHA-TEC-7035	Perforált Panel NEM ESD Verzió - Szín: RAL 7012 - 1500 mm Perforált Panel NEM ESD Verzió - Szín: RAL 7035 - 1500 mm
PP-18-SHA-TEC-7012 PP-18-SHA-TEC-7035	Perforált Panel NEM ESD Verzió - Szín: RAL 7012 - 1800 mm Perforált Panel NEM ESD Verzió - Szín: RAL 7035 - 1800 mm

1/2 PERFORÁLT PANEL **7a**

A panel alkalmas eszközök tárolására, valamint különböző kiegészítő tartó berendezések elhelyezésére.

Középső tartóelem (SRST) is szükséges.

Rendelési kód	Méret
PP-12/2-SHA-TEC-7012 PP-12/2-SHA-TEC-7035	Perforált Panel NEM ESD Verzió - Szín: RAL 7012 - 600 mm Perforált Panel NEM ESD Verzió - Szín: RAL 7035 - 600 mm
PP-15/2-SHA-TEC-7012 PP-15/2-SHA-TEC-7035	Perforált Panel NEM ESD Verzió - Szín: RAL 7012 - 750 mm Perforált Panel NEM ESD Verzió - Szín: RAL 7035 - 750 mm
PP-18/2-SHA-TEC-7012 PP-18/2-SHA-TEC-7035	Perforált Panel NEM ESD Verzió - Szín: RAL 7012 - 900 mm Perforált Panel NEM ESD Verzió - Szín: RAL 7035 - 900 mm

ESD FERDE POLC **8**

Állítható szögű polc munkaeszközökhöz. Terhelhetőség: 50 kg.

Rendelési kód	Méret
PN-12-SHA-TEC-7012 PN-12-SHA-TEC-7035	Ferde polc - Szín: RAL 7012 Ferde polc - Szín: RAL 7035
PN-15-SHA-TEC-7012 PN-15-SHA-TEC-7035	Ferde polc - Szín: RAL 7012 Ferde polc - Szín: RAL 7035
PN-18-SHA-TEC-7012 PN-18-SHA-TEC-7035	Ferde polc - Szín: RAL 7012 Ferde polc - Szín: RAL 7035

TARTÓ KONZOL **9**

A konzol a Rajzok, tervek, eszközök könnyű elérhetőségére lett tervezve.

Rendelési kód	Méret
IP-12-SHA-TEC-7012 IP-12-SHA-TEC-7035	Tartó konzol - Szín: RAL 7012 - 1200 mm Tartó konzol - Szín: RAL 7035 - 1200 mm
IP-15-SHA-TEC-7012 IP-15-SHA-TEC-7035	Tartó konzol - Szín: RAL 7012 - 1500 mm Tartó konzol - Szín: RAL 7035 - 1500 mm
IP-18-SHA-TEC-7012 IP-18-SHA-TEC-7035	Tartó konzol - Szín: RAL 7012 - 1800 mm Tartó konzol - Szín: RAL 7035 - 1800 mm

HÁTSÓ ÁLLVÁNY **12**

Az asztallap fölé szerelhető összes modulhoz szükséges kiegészítő (a főpolc árában benne van.)

Rendelési kód	Méret
RR-SHA-TEC-7012 RRS-SHA-TEC-7012	Hátsó állvány - Szín: RAL 7012 Hátsó állvány kis méret- Szín: RAL 7012
RR-SHA-TEC-7035 RRS-SHA-TEC-7035	Hátsó állvány - Szín: RAL 7035 Hátsó állvány kis méret- Szín: RAL 7035



ESD BÚTOROK

ESD MODULÁRIS MUNKASZTALOK ÉS KIEGÉSZÍTŐK - OSTROV

NEW!



A munkasztalok sorba szerelhetőek, kialakítva ezzel egy hézagmentes közös munkaterületet. A moduláris rendszerek lehetővé teszik, hogy a speciális munkaterület kialakításához a vásárló csak a szükséges alkatrészt vásárolja meg. A már meglévő bútorok bármikor kiegészíthetők további részekkel. Por festett (választható színek: sötét szürke - RAL 7012 vagy világos szürke - RAL 7035) acél szerkezet. A modulokat gyorsan és egyszerűen lehet összeállítani az egyértelmű összeszerelési utasítás alapján. **Szállításuk lapra szerelt állapotban történik.**

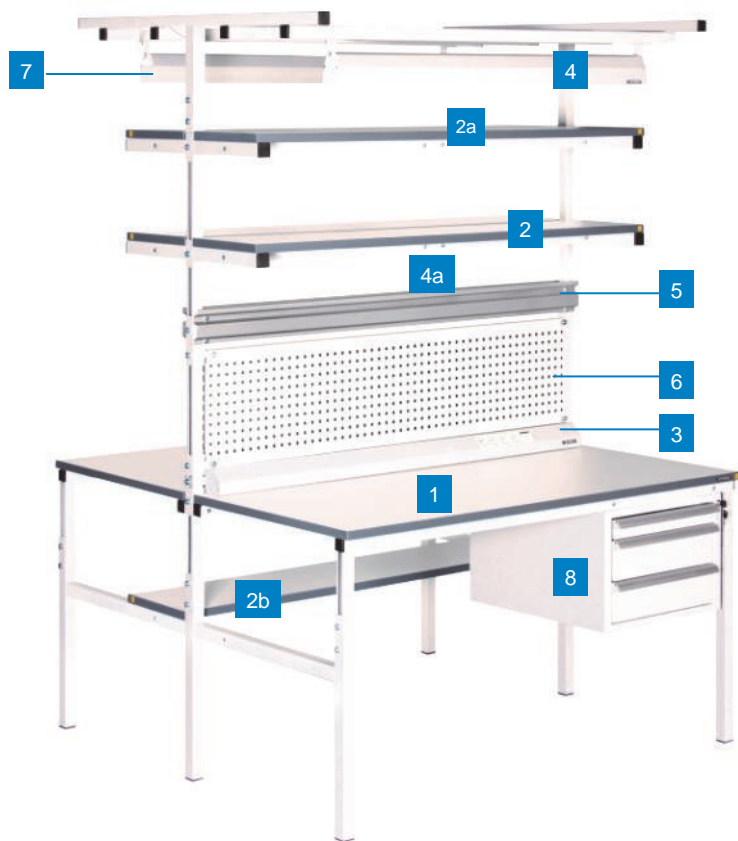

VIKING

ESD MUNKAASZTALOK 1













Kettő tükrösen elhelyezett munkaasztal, mely lehetővé teszi a hely maximális kihasználtságát. A Basic összeállítás tartalmazza a 300mm-es polcot. Terhelhetőség: 300 kg. Állítható magasság: 655 - 950 mm. Hőmérséklet ellenállás: 300 ° C

Rendelési kód	Méret
WB-12-OST-ESD-7012	Munkaasztal ESD Verzió - Szín: RAL 7012 - 1200 x 700 mm
WB-12-OST-TEC-7012	Munkaasztal NEM ESD Verzió - Szín: RAL 7012 - 1200 x 700 mm
WB-12-OST-ESD-7035	Munkaasztal ESD Verzió - Szín: RAL 7035 - 1200 x 700 mm
WB-12-OST-TEC-7035	Munkaasztal NEM ESD Verzió - Szín: RAL 7035 - 1200 x 700 mm
WB-15-OST-ESD-7012	Munkaasztal ESD Verzió - Szín: RAL 7012 - 1500 x 700 mm
WB-15-OST-TEC-7012	Munkaasztal NEM ESD Verzió - Szín: RAL 7012 - 1500 x 700 mm
WB-15-OST-ESD-7035	Munkaasztal ESD Verzió - Szín: RAL 7035 - 1500 x 700 mm
WB-15-OST-TEC-7035	Munkaasztal NEM ESD Verzió - Szín: RAL 7035 - 1500 x 700 mm
WB-18-7-OST-ESD-7012	Munkaasztal ESD Verzió - Szín: RAL 7012 - 1800 x 700 mm
WB-18-7-OST-TEC-7012	Munkaasztal NEM ESD Verzió - Szín: RAL 7012 - 1800 x 700 mm
WB-18-7-OST-ESD-7035	Munkaasztal ESD Verzió - Szín: RAL 7035 - 1800 x 700 mm
WB-18-7-OST-TEC-7035	Munkaasztal NEM ESD Verzió - Szín: RAL 7035 - 1800 x 700 mm

ESD KIEGÉSZÍTŐ POLC 2a













NEW!

Alap polc vagy tartóelem minden kiegészítő polchoz szükséges. Terhelhetőség: 50 kg, Állítható magasság: 200 - 850 mm.

Rendelési kód	Méret
AS-12-3-OST-ESD-7012 	Kiegészítő polc ESD Verzió - Szín: RAL 7012 - 1200 x 300 mm
AS-12-3-OST-TEC-7012	Kiegészítő polc NEM ESD Verzió - Szín: RAL 7012 - 1200 x 300 mm
AS-12-3-OST-ESD-7035 	Kiegészítő polc ESD Verzió - Szín: RAL 7035 - 1200 x 300 mm
AS-12-3-OST-TEC-7035	Kiegészítő polc NEM ESD Verzió - Szín: RAL 7035 - 1200 x 300 mm
AS-15-3-OST-ESD-7012 	Kiegészítő polc ESD Verzió - Szín: RAL 7012 - 1500x300 mm
AS-15-3-OST-TEC-7012	Kiegészítő polc NEM ESD Verzió - Szín: RAL 7012 - 1500x300 mm
AS-15-3-OST-ESD-7035 	Kiegészítő polc ESD Verzió - Szín: RAL 7035 - 1500x300 mm
AS-15-3-OST-TEC-7035	Kiegészítő polc NEM ESD Verzió - Szín: RAL 7035 - 1500x300 mm
AS-18-3-OST-ESD-7012 	Kiegészítő polc ESD Verzió - Szín: RAL 7012 - 1800x300 mm
AS-18-3-OST-TEC-7012	Kiegészítő polc NEM ESD Verzió - Szín: RAL 7012 - 1800x300 mm
AS-18-3-OST-ESD-7035 	Kiegészítő polc ESD Verzió - Szín: RAL 7035 - 1800x300 mm
AS-18-3-OST-TEC-7035	Kiegészítő polc NEM ESD Verzió - Szín: RAL 7035 - 1800x300 mm
AS-12-4-OST-ESD-7012 	Kiegészítő polc ESD Verzió - Szín: RAL 7012 - 1200x400 mm
AS-12-4-OST-TEC-7012	Kiegészítő polc NEM ESD Verzió - Szín: RAL 7012 - 1200x400 mm
AS-12-4-OST-ESD-7035 	Kiegészítő polc ESD Verzió - Szín: RAL 7035 - 1200x400 mm
AS-12-4-OST-TEC-7035	Kiegészítő polc NEM ESD Verzió - Szín: RAL 7035 - 1200x400 mm
AS-15-4-OST-ESD-7012 	Kiegészítő polc ESD Verzió - Szín: RAL 7012 - 1500x400 mm
AS-15-4-OST-TEC-7012	Kiegészítő polc NEM ESD Verzió - Szín: RAL 7012 - 1500x400 mm
AS-15-4-OST-ESD-7035 	Kiegészítő polc ESD Verzió - Szín: RAL 7035 - 1500x400 mm
AS-15-4-OST-TEC-7035	Kiegészítő polc NEM ESD Verzió - Szín: RAL 7035 - 1500x400 mm
AS-18-4-OST-ESD-7012 	Kiegészítő polc ESD Verzió - Szín: RAL 7012 - 1800x400 mm
AS-18-4-OST-TEC-7012	Kiegészítő polc NEM ESD Verzió - Szín: RAL 7012 - 1800x400 mm
AS-18-4-OST-ESD-7035 	Kiegészítő polc ESD Verzió - Szín: RAL 7035 - 1800x400 mm
AS-18-4-OST-TEC-7035	Kiegészítő polc NEM ESD Verzió - Szín: RAL 7035 - 1800x400 mm

ESD ALSÓ POLC 2b

Nem kompatibilis a külön rendelhető TP-01/P fiókkal. Terhelhetőség: 100 kg. 2 verzió: 30cm és 40cm mélységű.

Rendelési kód	Méret
US-12-3-SHA-ESD-7012 	Alsó polc ESD - Szín: RAL 7012 - 1200 x 300 mm
US-12-3-SHA-TEC-7012	Alsó polc NEM ESD - Szín: RAL 7012 - 1200 x 300 mm
US-12-3-SHA-ESD-7035 	Alsó polc ESD - Szín: RAL 7035 - 1200 x 300 mm
US-12-3-SHA-TEC-7035	Alsó polc NEM ESD - Szín: RAL 7035 - 1200 x 300 mm
US-15-3-SHA-ESD-7012 	Alsó polc ESD - Szín: RAL 7012 - 1500 x 300 mm
US-15-3-SHA-TEC-7012	Alsó polc NEM ESD - Szín: RAL 7012 - 1500 x 300 mm
US-15-3-SHA-ESD-7035 	Alsó polc ESD - Szín: RAL 7035 - 1500 x 300 mm
US-15-3-SHA-TEC-7035	Alsó polc NEM ESD - Szín: RAL 7035 - 1500 x 300 mm
US-18-3-SHA-ESD-7012 	Alsó polc ESD - Szín: RAL 7012 - 1800 x 300 mm
US-18-3-SHA-TEC-7012	Alsó polc NEM ESD - Szín: RAL 7012 - 1800 x 300 mm
US-18-3-SHA-ESD-7035 	Alsó polc ESD - Szín: RAL 7035 - 1800 x 300 mm
US-18-3-SHA-TEC-7035	Alsó polc NEM ESD - Szín: RAL 7035 - 1800 x 300 mm
US-12-4-SHA-ESD-7012 	Alsó polc ESD - Szín: RAL 7012 - 1200 x 400 mm
US-12-4-SHA-TEC-7012	Alsó polc NEM ESD - Szín: RAL 7012 - 1200 x 400 mm
US-12-4-SHA-ESD-7035 	Alsó polc ESD - Szín: RAL 7035 - 1200 x 400 mm
US-12-4-SHA-TEC-7035	Alsó polc NEM ESD - Szín: RAL 7035 - 1200 x 400 mm
US-15-4-SHA-ESD-7012 	Alsó polc ESD - Szín: RAL 7012 - 1500 x 400 mm
US-15-4-SHA-TEC-7012	Alsó polc NEM ESD - Szín: RAL 7012 - 1500 x 500 mm
US-15-4-SHA-ESD-7035 	Alsó polc ESD - Szín: RAL 7035 - 1500 x 400 mm
US-15-4-SHA-TEC-7035	Alsó polc NEM ESD - Szín: RAL 7035 - 1500 x 500 mm
US-18-4-SHA-ESD-7012 	Alsó polc ESD - Szín: RAL 7012 - 1800 x 400 mm
US-18-4-SHA-TEC-7012	Alsó polc NEM ESD - Szín: RAL 7012 - 1800 x 400 mm
US-18-4-SHA-ESD-7035 	Alsó polc ESD - Szín: RAL 7035 - 1800 x 400 mm
US-18-4-SHA-TEC-7035	Alsó polc NEM ESD - Szín: RAL 7035 - 1800 x 400 mm

ENERGIA PANEL 3



Alumínium vázban elhelyezett 4 aljzat és 3 m kábel. A panel bővíthető kiegészítő aljzatokkal, kismegszakítóval, automata biztosítókkal és telefonvonal bemenettel. Névleges kapacitás: 10 A.

Középső tartóelem (SRST) is szükséges.

Rendelési kód	Méret
EPL-12-SHA-TEC-GE 	Energia panel - 1200 mm
EPL-15-SHA-TEC-GE 	Energia panel - 1500 mm
EPL-18-SHA-TEC-GE 	Energia panel - 1800 mm

MUNKAASZTAL VILÁGÍTÁS 4

Alumínium borítású lámpa 2 energiatakarékos 54 W-os fénycsővel. Állítható magasság: 500 - 1350 mm

Rendelési kód	Méret
DL-12/A-OST-TEC-7012 	Asztal világítás - Szín: RAL 7012 - 1200 mm
DL-12/A-OST-TEC-7035 	Asztal világítás - Szín: RAL 7035 - 1200 mm
DL-15/A-OST-TEC-7012 	Asztal világítás - Szín: RAL 7012 - 1500 mm
DL-15/A-OST-TEC-7035 	Asztal világítás - Szín: RAL 7035 - 1500 mm
DL-18/A-OST-TEC-7012 	Asztal világítás - Szín: RAL 7012 - 1800 mm
DL-18/A-OST-TEC-7035 	Asztal világítás - Szín: RAL 7035 - 1800 mm

DUPLA TARTÓSÍN 5

Szükséges minden 1/2 elemhez megrendelni, 3 méretben elérhető.

Középső tartóelem (SRST) is szükséges.

Rendelési kód	Méret
RK-12-OST-TEC-7012 	Tartósín - 1200 mm
RK-15-OST-TEC-7012 	Tartósín - 1500 mm
RK-18-OST-TEC-7012 	Tartósín - 1800 mm

DUPLA PERFORÁLT PANEL 6

A panel alkalmas eszközök tárolására, valamint különböző kiegészítő tartó berendezések elhelyezésére.

Középső tartóelem (SRST) is szükséges.





Rendelési kód	Méret
PP-12-SHA-TEC-7012	Perforált Panel NEM ESD Verzió - Szín: RAL 7012 - 1200 mm
PP-12-SHA-TEC-7035	Perforált Panel NEM ESD Verzió - Szín: RAL 7035 - 1200 mm
PP-15-SHA-TEC-7012	Perforált Panel NEM ESD Verzió - Szín: RAL 7012 - 1500 mm
PP-15-SHA-TEC-7035	Perforált Panel NEM ESD Verzió - Szín: RAL 7035 - 1500 mm
PP-18-SHA-TEC-7012	Perforált Panel NEM ESD Verzió - Szín: RAL 7012 - 1800 mm
PP-18-SHA-TEC-7035	Perforált Panel NEM ESD Verzió - Szín: RAL 7035 - 1800 mm

TARTÓ KONZOL 9

A konzol a Rajzok, tervek, eszközök könnyű elérhetőségére lett tervezve.

Rendelési kód	Méret
IP-12-SHA-TEC-7012	Tartó konzol - Szín: RAL 7012 - 1200 mm
IP-12-SHA-TEC-7035	Tartó konzol - Szín: RAL 7035 - 1200 mm
IP-15-SHA-TEC-7012	Tartó konzol - Szín: RAL 7012 - 1500 mm
IP-15-SHA-TEC-7035	Tartó konzol - Szín: RAL 7035 - 1500 mm
IP-18-SHA-TEC-7012	Tartó konzol - Szín: RAL 7012 - 1800 mm
IP-18-SHA-TEC-7035	Tartó konzol - Szín: RAL 7035 - 1800 mm

Eszközök, alkatrészek tárolására alkalmas.

Rendelési kód		Méret
TP-01/P-SHA-ESD-7012		3 fiókos ESD Verzió - Szín: RAL 7012
TP-01/P-SHA-TEC-7012		3 fiókos NEM ESD Verzió - Szín: RAL 7012
TP-01/P-SHA-ESD-7035		3 fiókos ESD Verzió - Szín: RAL 7035
TP-01/P-SHA-TEC-7035		3 fiókos NEM ESD Verzió - Szín: RAL 7035
TP-02/P-SHA-ESD-7012		2 fiókos ESD Verzió - Szín: RAL 7012
TP-02/P-SHA-TEC-7012		2 fiókos NEM ESD Verzió - Szín: RAL 7012
TP-02/P-SHA-ESD-7035		2 fiókos ESD Verzió - Szín: RAL 7035
TP-02/P-SHA-TEC-7035		2 fiókos NEM ESD Verzió - Szín: RAL 7035



ESD BÚTOROK

MAGASÍTOTT ASZTALLAP



Az asztal plusz kábelcsatornával felszerelt, mely kiegészíthető. Terhelhetőség: 120 kg.



Rendelési kód	Méret
PO-IP-12	1200 x 400 x 65 mm
PO-IP-15	1500 x 400 x 65 mm
PO-IP-18	1800 x 400 x 65 mm

BILLENTYŰZET TARTÓ



Teleszkópos tartó egység, mely segítségével helyet takaríthatunk meg a munkaasztalon. Terhelhetőség: 30 kg



Rendelési kód	Méret
-	N/A

MONITOR TARTÓ



Állítható tartókonzol mellyel, helyet spórolhat meg az asztalon. Terhelés: 15 kg



Rendelési kód	Méret
PPM-03-ACC	N/A

OLDAL LÁMPA



Alumínium vázban 2 db energiatakarékos fénycső, 24 W, szabályozható fény irány, árnymentes reflektor.



Rendelési kód	Méret
DLB-LBP01	N/A

EP ENERGIA PANEL KIEGÉSZÍTŐK



Leírás

Földelt aljzat 1 dugaljjal

Földelt aljzat 2 dugaljjal

10 A automata biztosíték

16 A automata biztosíték

Áramköri megszakító (F362-25/2/0.03-A)

Áramköri megszakító (F362-16/2/0.01-A)

Automata áramköri megszakító hálózati zavarűzővel

FÜGGESZTETT SZÁMÍTÓGÉP TARTÓ



Függesztett számítógép-ház tartó. VIKING munkaasztalokhoz.

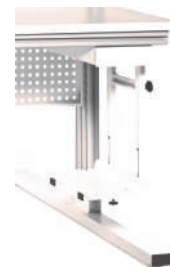

Rendelési kód	Méret
PPS-03-ACC	265 x 460 x 460 mm

PERFORÁLT PANEL KIEGÉSZÍTŐK

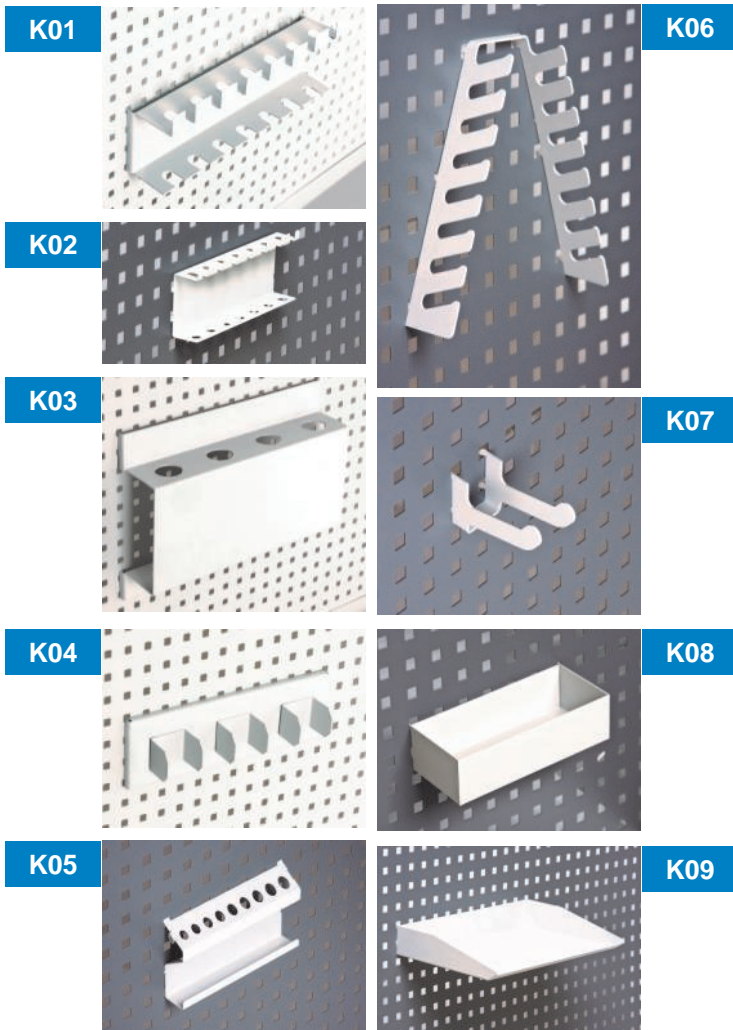

Rendelési kód	Típus
K-01-7035-ACC	Csipesz tartó, 182 x 47 x 35 mm
K-02-7035-ACC	Csavarhúzó tartó, 182 x 47 x 35 mm
K-03-7035-ACC	Fogó tartó, 182 x 130 x 45 mm
K-04-7035-ACC	Szerszámtartó, 182 x 45 x 23 mm
K-05-7035-ACC	Csavarhúzó tartó és Ø 9-13 mm fúró tartó, 180 x 100 x 30 mm
K-06-7035-ACC	Csavarkulcs tartó, 150 x 190 x 45 mm
K-07-7035-ACC	Nehéz szerszám tartó, 35 x 40 x 80 mm
K-08-7035-ACC	Alkatrész tároló, 180 x 45 x 80 mm
K-09-7035-ACC	Papírtálca A/4 méret, 310 x 45 x 220 mm

RUGÓS TEHERKIEGYENLÍTŐ



A felfüggesztett eszközök könnyen elérhetőek. A kábelfeszültség a ráfüggesztett eszköz súlyától függ, ami maximum 1,2 kg lehet.



Rendelési kód	Méret
KL-1200-ACC	N/A

LÁBTARTÓ



Segít a lábat a megfelelő ülő pozícióban tartani, állítható magassággal,

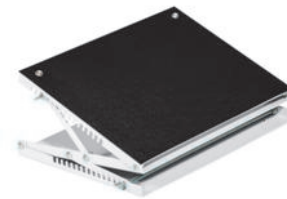

Rendelési kód	Méret
PPN-02	400 x 300 mm

IRATTARTÓ



Állítható irattartó. Mellékelve 2 VIKING mágnes, Teherbírás: 15 kg



Rendelési kód	Méret
PPCH-01	430 x 310 mm

LÁDA TARTÓ SÍN



Alumínium sín. A falon bárhova rögzíthető, kis tartódobozok helyezhetők el rajta



Rendelési kód	Méret
ARK-ACC	265 x 460 x 460 mm

POLC ALATTI LED LÁMPA



Kiegészítő világítás, mely bármelyik munkaasztalhoz installálható, amelyek rendelkeznek felső modullal. Biztosítja a megfelelő világítást a munkaterületen.



Rendelési kód	Méret
DL/N-6	600 mm széles
DL/N-9	900 mm széles

MOZGATHATÓ FIÓKOS EGYSÉG

A mozgatható fiókos egység segít a fiókok könnyű mozgatásában. Kompatibilis: TMB-01/1, TMB-02/1, DR-03/1, DR-05/1, DR-07/1, DR-10/1



Rendelési kód	Méret
PPT-01-ESD-ACC	Mozgatható fiókos egység ESD Verzió
PPT-01-TEC-ACC	Mozgatható fiókos egység NEM ESD Verzió

REDŐNYSZERŰ NYITHATÓ POLC



PO-ZHL kiegészítő polc felszerelhető minden SR és VR szabvány munkaasztalhoz, amelyek el van látva hátsó állvánnyal.



Rendelési kód	Méret
PO-ZHL-12	1200 x 400 x 300 mm
PO-ZHL-15	1500 x 400 x 300 mm
PO-ZHL-18	1800 x 400 x 300 mm



ESD FIÓKOS EGYSÉGEK



Acél keretes egységek, melyek alkatrészek tárolására alkalmasak. Zárrel felszereltek, 360 mm teleszkópos fiókok, 4 gumi görgő (ebből 2 fékkel). Terhelhetőség fiókonként: 30 kg

Fiók méretek: 45/100/165 x 400 x 505 mm.



TP-02/P



TP-01/P



TP-01/S



TP-02/S

A - 400x45x505 mm

B - 400x100x505 mm

C - 400x160x505 mm

Polconkénti terhelhetőség: 30kg

Fiókos egységek	FÜGGESZTETT		MOZGATHATÓ	
	TP-01/P	TP-03/P	TP-01/S	TP-02/S
Méretek:	490x354x580 mm	490x233x580 mm	490x580x580 mm	490x650x580 mm
Fiókok száma:	3	2	3	4
Fiókok egységenként	A	1	-	1
	B	2	1	2
	C	-	-	1
Súly:	20	15	25	32

Rendelési kód	Méret
TP-01/P-SHA-ESD-7012	3 fiókos ESD Verzió - Szín: RAL 7012
TP-01/P-SHA-TEC-7012	3 fiókos NEM ESD Verzió - Szín: RAL 7012
TP-01/P-SHA-ESD-7035	3 fiókos ESD Verzió - Szín: RAL 7035
TP-01/P-SHA-TEC-7035	3 fiókos NEM ESD Verzió - Szín: RAL 7035
TP-02/P-SHA-ESD-7012	2 fiókos ESD Verzió - Szín: RAL 7012
TP-02/P-SHA-TEC-7012	2 fiókos NEM ESD Verzió - Szín: RAL 7012
TP-02/P-SHA-ESD-7035	2 fiókos ESD Verzió - Szín: RAL 7035
TP-02/P-SHA-TEC-7035	2 fiókos NEM ESD Verzió - Szín: RAL 7035



ESD BÚTOROK

ESD FIÓKOS EGYSÉGEK

NEW!

Acél keretes egységek, melyek eszközök, alkatrészek tárolására alkalmasak. Zárrel felszereltek, 360 mm teleszkópos fiókok, 4 gumi görgő (ebből 2 fékkel). Terhelhetőség fiókonként: 30 kg

Fiók méretek: 45/100/165 x 400 x 505 mm.



TMB-01



TMB-02



DR-03/1



DR-05/1

Szekrényes és fiókos egységek:	FÜGGESZTETT		MOZGATHATÓ	
	TMB-01	TMB-02	DR-03/1	DR-05/1
Méret:	500x800x590 mm	500x800x590 mm	500x800x580 mm	500x800x590 mm
Fiókok száma:	2 polc	1	3	5
Fiókok egységenként	B	-	1	-
	C	-	-	3
Súly:	25	30	35	40

Rendelési kód	Méret
TMB-01-CAB-ESD-7035	Nem mozdítható szekrény ESD Verzió - Szín: RAL 7035 Nem mozdítható szekrény NEM ESD Verzió - Szín: RAL 7035 Nem mozdítható szekrény ESD Verzió - Szín: RAL 7012 Nem mozdítható szekrény NEM ESD Verzió - Szín: RAL 7012
TMB-01-CAB-TEC-7035	
TMB-01-CAB-ESD-7012	
TMB-01-CAB-TEC-7012	
TMB-02-CAB-ESD-7035	Nem mozdítható szekrény ESD Verzió - Szín: RAL 7035 Nem mozdítható szekrény NEM ESD Verzió - Szín: RAL 7035 Nem mozdítható szekrény ESD Verzió - Szín: RAL 7012 Nem mozdítható szekrény NEM ESD Verzió - Szín: RAL 7012
TMB-02-CAB-TEC-7035	
TMB-02-CAB-ESD-7012	
TMB-02-CAB-TEC-7012	
DR-03/1-DRU-ESD-7035	Nem mozdítható fiókos szekrény ESD Verzió - Szín: RAL 7035 Nem mozdítható fiókos szekrény NEM ESD Verzió - Szín: RAL 7035 Nem mozdítható fiókos szekrény ESD Verzió - Szín: RAL 7012 Nem mozdítható fiókos szekrény NEM ESD Verzió - Szín: RAL 7012
DR-03/1-DRU-TEC-7035	
DR-03/1-DRU-ESD-7012	
DR-03/1-DRU-TEC-7012	
DR-05/1-DRU-ESD-7035	Nem mozdítható fiókos szekrény ESD Verzió - Szín: RAL 7035 Nem mozdítható fiókos szekrény NEM ESD Verzió - Szín: RAL 7035 Nem mozdítható fiókos szekrény ESD Verzió - Szín: RAL 7012 Nem mozdítható fiókos szekrény NEM ESD Verzió - Szín: RAL 7012
DR-05/1-DRU-TEC-7035	
DR-05/1-DRU-ESD-7012	
DR-05/1-DRU-TEC-7012	



ESD MAGASÍTOTT FIÓKOS EGYSÉGEK



Acél keretes egységek, melyek eszközök, alkatrészek tárolására alkalmasak, önálló munkaállomásként is használhatóak.



DR-07/1



DR-10/1



TMB-03

A 400x45x505 mm**B** 400x100x505 mm**C** 400x160x505 mm

	DR-07/1	DR-10/1	TMB-03
Méret:	500x1040x590 mm	500.1520x590 mm	540x1050x500 mm
Fiókok száma:	7	10	2 zárható
Fiókok egységként	A	2	1
	B	2	5
	C	3	4
Súly (kg)	55	75	20

Rendelési kód	Méret
DR-07/1-DRU-ESD-7035	Kibővített álló fiókos egység ESD Verzió - Szín: RAL 7035 Kibővített álló fiókos egység NEM ESD Verzió - Szín: RAL 7035 Kibővített álló fiókos egység ESD Verzió - Szín: RAL 7012 Kibővített álló fiókos egység NEM ESD Verzió - Szín: RAL 7012
DR-07/1-DRU-TEC-7035	
DR-07/1-DRU-ESD-7012	
DR-07/1-DRU-TEC-7012	
DR-10/1-DRU-ESD-7035	Kibővített álló fiókos egység ESD Verzió - Szín: RAL 7035 Kibővített álló fiókos egység NEM ESD Verzió - Szín: RAL 7035 Kibővített álló fiókos egység ESD Verzió - Szín: RAL 7012 Kibővített álló fiókos egység NEM ESD Verzió - Szín: RAL 7012
DR-10/1-DRU-TEC-7035	
DR-10/1-DRU-ESD-7012	
DR-10/1-DRU-TEC-7012	
TMB-03-ESD-7035	Kibővített álló fiókos egység ESD Verzió - Szín: RAL 7035 Kibővített álló fiókos egység NEM ESD Verzió - Szín: RAL 7035 Kibővített álló fiókos egység ESD Verzió - Szín: RAL 7012 Kibővített álló fiókos egység NEM ESD Verzió - Szín: RAL 7012
TMB-03-TEC-7035	
TMB-03-ESD-7012	
TMB-03-TEC-7012	



ESD BÚTOROK

ESD OSZTÓSZETTEK FIÓKOKBA



Az elosztók segítségével a fiókok belső tere az egyedi igények alapján rendszerezhető. Az belső tér elosztása az elosztók celláinak száma és mérete alapján a módosítható. Tárolható bennük eszközök, NYÁK - ok, rögzítő elemek, stb.



D-10/A

400 x 45 x 505 mm
4 hosszanti elválasztó
6 kereszt elválasztó
Max. 35 különböző cella



D-11/B

400 x 100 x 505 mm
3 hosszanti elválasztó
4 nagy / 4 kicsi kereszt elválasztó
Max. 10 különböző cella



D1-6/B

400 x 100 x 505 mm
4 hosszanti elválasztó
6 nagy / 6 kicsi kereszt elválasztó
Max. 15 különböző cella

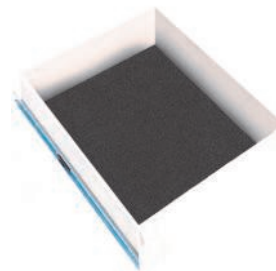

KD/AB

360 x 100 x 310 mm
2 hosszanti elválasztó
4 kereszt elválasztó
Max. 15 különböző cella

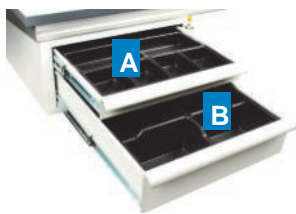

V-02 ESD



V-01 ESD

Kiegészítő felszerelés fiókokhoz.

2 verzió:

A 400x45x505 mm, 9 cella,
1db:375x112, 4db: 182x112,
4db:86x112

B 400x100x505, 8 egyforma
méretű cella: 112x182

Rendelési kód	Méret
D-10/A-7035-ACC	4 hosszanti, 6 keresztirányú elválasztó. Akár 35 cella - Szín: RAL 7035
D-10/A-7012-ACC	4 hosszanti, 6 keresztirányú elválasztó. Akár 35 cella - Szín: RAL 7012
D-11/B-7035-ACC	3 hosszanti, 4 nagy és kicsi átlós elválasztó. Akár 10 cella - Szín: RAL 7035
D-11/B-7012-ACC	3 hosszanti, 4 nagy és kicsi átlós elválasztó. Akár 10 cella - Szín: RAL 7012
D1-6/B-7035-ACC	4 hosszanti, 6 közepes és kicsi variálható elválasztó. Akár 15 cella - Szín: RAL 7035
D1-6/B-7012-ACC	4 hosszanti, 6 közepes és kicsi variálható elválasztó. Akár 15 cella - Szín: RAL 7012
KD-AB-7035-ACC	Kicsi szőnyeg a nem ESD fiókokhoz- Szín: RAL 7035
KD-AB-7012-ACC	Kicsi szőnyeg a nem ESD fiókokhoz- Szín: RAL 7012
V-01 ESD	Elválasztó egység fiókokba
V-02 ESD	Elválasztó egység fiókokba

* Kérjük vegye figyelembe, hogy a fiókbetétet külön meg kell rendelni az általános (nem ESD) kivitelezésű fiókok esetén.

ESD SZÁLLÍTÓ KOCSIK

NEW!



Alkalmazhatóak ESD eszközök vagy alkatrészek szállítására. A fém kocsik 4 db 75 mm-es (DLB-TT02-ESD, DLB-TT03-ESD) vagy 125 mm-es kerékekkel (DLB-TT04-ESD) felszereltek, melyekből 2 fékezhető. Állítható magasságú polcok.



TT-02







TT-03



TT_04

	TT-02	TT-03	TT-04
Méretek:	470x990x840 mm	470x990x840 mm	615x1560x1270 mm
Polcok száma:	2	3	4
Polcok magassága:	140-800 mm	140-800 mm	190-1480 mm
Teherbírás:	100 kg	100 kg	100 kg

Rendelési kód	Méret
TT-02-TRC-ESD-7035 	Szállító polcok - Szín: RAL 7035
TT-02-TRC-TEC-7035	Szállító polcok - Szín: RAL 7035
TT-02-TRC-ESD-7012 	Szállító polcok - Szín: RAL 7012
TT-02-TRC-TEC-7012	Szállító polcok - Szín: RAL 7012
TT-03-TRC-ESD-7035 	Szállító polcok - Szín: RAL 7035
TT-03-TRC-TEC-7035	Szállító polcok - Szín: RAL 7035
TT-03-TRC-ESD-7012 	Szállító polcok - Szín: RAL 7012
TT-03-TRC-TEC-7012	Szállító polcok - Szín: RAL 7012
TT-04-TRC-ESD-7035 	Szállító polcok - Szín: RAL 7035
TT-04-TRC-TEC-7035	Szállító polcok - Szín: RAL 7035
TT-04-TRC-ESD-7012 	Szállító polcok - Szín: RAL 7012
TT-04-TRC-TEC-7012	Szállító polcok - Szín: RAL 7012

ESD SZÁLLÍTÓ KOCSIK



Alkalmazhatóak ESD eszközök vagy alkatrészek szállítására. A fém kocsik 4 db kerékkal felszereltek, melyekből 2 fékezhető. Állítható magasság: 650 - 950 mm. Terhelhetőség: 150 kg



PS-07 COMFORT





PS-07, PS-10, PS-15



AL-PS

	PS-07 COMFORT	PS-07	PS-10	PS-15
Méret:	710x515 mm	710x515 mm	700x1000 mm	700x1500 mm
Teherbírás:	100 kg	150 kg	150 kg	150 kg

Rendelési kód	Méret
PS-7-MTB-ESD-7035 	Mozgatható asztal - Szín: RAL 7035
PS-7-MTB-TEC-7035	Mozgatható asztal - Szín: RAL 7035
PS-7-MTB-ESD-7012 	Mozgatható asztal - Szín: RAL 7012
PS-7-MTB-TEC-7012	Mozgatható asztal - Szín: RAL 7012
PS-10-MTB-ESD-7035 	Mozgatható asztal - Szín: RAL 7035
PS-10-MTB-TEC-7035	Mozgatható asztal - Szín: RAL 7035
PS-10-MTB-ESD-7012 	Mozgatható asztal - Szín: RAL 7012
PS-10-MTB-TEC-7012	Mozgatható asztal - Szín: RAL 7012
PS-15-MTB-ESD-7035 	Mozgatható asztal - Szín: RAL 7035
PS-15-MTB-TEC-7035	Mozgatható asztal - Szín: RAL 7035
PS-15-MTB-ESD-7012 	Mozgatható asztal - Szín: RAL 7012
PS-15-MTB-TEC-7012	Mozgatható asztal - Szín: RAL 7012

AL-PS Alliance mozgatható asztal

A mozgatható asztalok segítségével könnyen szállíthatjuk eszközeinket és felszereléseinket. 75mm – es kerékkal vannak ellátva, ebből kettő fékezhető. Magasság állítás: 650-950 mm.

- 3 polcos magasság állítási lehetőséggel.
- Méret: 690 x 840 x 460
- Terhelhetőség: 150 kg.

**KÉTOLDALÚ MOZGATHATÓ ÁLLVÁNY**

Kétoldalú, mozgatható állvány alkatrészek tárolására: az állvány vezetőképes por festett. Az alsó polc 25 mm vastag ESD laminált lapból készült. Az állványhoz 4 db vezetőképes görgőkerék (2 db fékkel), 6 db tárolódoboz tartó sín tartozik. Terhelhetőség: 100 kg. A tárolódobozokat nem tartalmazza!



Rendelési kód	Méret
SKM-DMC-ESD-7035	Dupla mozgatható pult, ESD Verzió Szín: RAL 7035
SKM-DMC-ESD-7012	Dupla mozgatható pult, NEM ESD Verzió, Szín: RAL 7035

MOZGATHATÓ JAVÍTÓ ÁLLVÁNY

Fiókos egység: 500 x 800 x 590 mm, első perforált panel: 525 x 600 mm, hátsó perforált panel: 550 x 570 mm. Terhelhetőség: 10 kg (első panel), 5 kg (hátsó panel)



Rendelési kód	Méret
ST-R-TRY-TEC-7035	Mozg. Javító állvány, Szín: RAL 7035
ST-R-TRY-TEC-7012	Mozg. Javító állvány, Szín: RAL 7012

MOZGATHATÓ ÁLLVÁNY

5 állítható magasságú polc, oldalsó elektromos csatlakozó panel, 5 földelt és 1 nem földelt aljzattal, 4 vezetőképes görgőkerékkel (2 fékkel). Terhelhetőség: 150 kg.



ST5



ST5 Comfort

Rendelési kód	Méret
ST-5-TRY-ESD-7035	Felszerelés tartó ESD Verzió, Szín: RAL 7035
ST-5-TRY-TEC-7035	Felszerelés tartó NEM ESD Verzió, Szín: RAL 7035
ST-5-TRY-ESD-7012	Felszerelés tartó ESD Verzió, Szín: RAL 7012
ST-5-TRY-TEC-7012	Felszerelés tartó NEM ESD Verzió, Szín: RAL 7012
ST-5Com-TRY-ESD-7035	Komfort felszerelés tartó ESD Verzió, Szín: RAL 7035
ST-5Com-TRY-TEC-703	Komfort felszerelés tartó NEM ESD Verzió, Szín: RAL 7035
ST-5Com-TRY-ESD-7012	Komfort felszerelés tartó ESD Verzió, Szín: RAL 7012
ST-5Com-TRY-TEC-7012	Komfort felszerelés tartó NEM ESD Verzió, Szín: RAL 7012

MOZGATHATÓ ÁLLVÁNY

5 állítható magasságú polc, (500 x 1605 x 600 mm), 2 fékezhető kerék, 150 kg / polc



Rendelési kód	Méret
ST-06-TRY-ESD-7035	Mozgatható állvány ESD Verzió, Szín: RAL 7035
ST-06-TRY-TEC-7035	Mozg. állvány NEM ESD Verzió, Szín: RAL 7035
ST-06-TRY-ESD-7012	Mozgatható állvány ESD Verzió, Szín: RAL 7012
ST-06-TRY-TEC-7012	Mozg. állvány NEM ESD Verzió, Szín: RAL 7012



ESD BÚTOROK

MOZGATHATÓ CSOMAGOLÓ ÁLLVÁNY

Mozgatható csomagoló állvány 4 db 75 mm-es görgővel szerelve, melyből 2 db fékezhető.



Rendelési kód	Max. tekercs szélesség
SUS-TRY-TEC-7035	Mozgatható csomagoló állvány NEM ESD Verzió, Szín: RAL 7035
SUS-TRY-TEC-7012	Mozgatható csomagoló állvány NEM ESD Verzió, Szín: RAL 7012

MOZGATHATÓ FELSZERELÉS ÁLLVÁNY

Mozgatható felszerelés állvány. 4 db fékezhető kerékkel. Méret: 800x1600x690 mm. Teherbírás: 100kg / polc



Rendelési kód	Méret
ST-VR ESD	800x1600x690 mm

MOZGATHATÓ MUNKA ÁLLVÁNY



Felszerelések tárolására és szállítására alkalmas. 5 állítható magasságú polcot tartalmaz. 4 kerékből 2 fékezhető. Terhelhetőség: 150 kg.



Rendelési kód	Méret
AL-ST-TRY-ESD-7035	Felszerelés tartó ESD Verzió, Szín: RAL 7035
AL-ST-TRY-TEC-7035	Felszerelés tartó NEM ESD Verzió, Szín: RAL 7035
AL-ST-TRY-ESD-7012	Felszerelés tartó ESD Verzió, Szín: RAL 7012
AL-ST-TRY-TEC-7012	Felszerelés tartó NEM ESD Verzió, Szín: RAL 7012

ESD SZEKRÉNYEK



4 állítható magasságú polccal, 50 mm-es polctávokkal, zárral. Terhelhetőség: 30 kg / polc. SHKH1-ESD (30) és SHKH2-ESD (16) típusú szekrények tartozéka 360 mm teleszkópos fiókok is (310 x 100 x 370 mm). Terhelhetőség: 30kg / felület.



1a



2



3



4



1b



Kép száma:		Méret	Súly KG
	SHD-1, SHD-2 iratszekrények		
1a	SHD-01	1000x1950x550	80
	SHD-02	820x11850x450	62
1b	SHD-03	820x1000x450	40
	SHO-1, SHO-2 ruhásszekrények		-
2	SHO-1	1000x1950x550	68
	SHO-2	820x1850x450	52

Kép száma:		Méret	Súly KG
	SHD-1, SHD-2 iratszekrények		
3	SHK-1	1000x1950x550	78
	SHK-2	820x11850x450	58
	SHO-1, SHO-2 ruhásszekrények		-
4	SHKH-1	820x1850x450	127
	SHKH-2	820x1060x450	69

Rendelési kód	Méret
SHD-1-CAB-ESD-7035	Polcos szekrény ESD Verzió, Szín: RAL 7035
SHD-1-CAB-TEC-7035	Polcos szekr. NEM ESD Verzió, Szín: RAL 7035
SHD-1-CAB-ESD-7012	Polcos szekrény ESD Verzió, Szín: RAL 7012
SHD-1-CAB-TEC-7012	Polcos szekr. NEM ESD Verzió, Szín: RAL 7012
SHD-2-CAB-ESD-7035	Polcos szekrény ESD Verzió, Szín: RAL 7035
SHD-2-CAB-TEC-7035	Polcos szekr. NEM ESD Verzió, Szín: RAL 7035
SHD-2-CAB-ESD-7012	Polcos szekrény ESD Verzió, Szín: RAL 7012
SHD-2-CAB-TEC-7012	Polcos szekr. NEM ESD Verzió, Szín: RAL 7012
SHD-3-CAB-ESD-7035	Polcos szekrény ESD Verzió, Szín: RAL 7035
SHD-3-CAB-TEC-7035	Polcos szekr. NEM ESD Verzió, Szín: RAL 7035
SHD-3-CAB-ESD-7012	Polcos szekrény ESD Verzió, Szín: RAL 7012
SHD-3-CAB-TEC-7012	Polcos szekr. NEM ESD Verzió, Szín: RAL 7012
SHO-1-CAB-ESD-7035	Ruhásszekrény ESD Verzió, Szín: RAL 7035
SHO-1-CAB-TEC-7035	Ruhásszekr. NEM ESD Verzió, Szín: RAL 7035
SHO-1-CAB-ESD-7012	Ruhásszekrény ESD Verzió, Szín: RAL 7012
SHO-1-CAB-TEC-7012	Ruhásszekr. NEM ESD Verzió, Szín: RAL 7012
SHO-2-CAB-ESD-7035	Ruhásszekrény ESD Verzió, Szín: RAL 7035
SHO-2-CAB-TEC-7035	Ruhásszekr. NEM ESD Verzió, Szín: RAL 7035
SHO-2-CAB-ESD-7012	Ruhásszekrény ESD Verzió, Szín: RAL 7012
SHO-2-CAB-TEC-7012	Ruhásszekr. NEM ESD Verzió, Szín: RAL 7012

Rendelési kód	Méret
SHK-1-CAB-ESD-7035	Kombinált szekr. ESD Verzió, Szín: RAL 7035
SHK-1-CAB-TEC-7035	Kombinált szekr. NEM ESD Verzió, Szín: RAL 7035
SHK-1-CAB-ESD-7012	Kombinált szekr. ESD Verzió, Szín: RAL 7035
SHK-1-CAB-TEC-7012	Kombinált szekr. NEM ESD Verzió, Szín: RAL 7035
SHK-2-CAB-ESD-7035	Kombinált szekr. ESD Verzió, Szín: RAL 7035
SHK-2-CAB-TEC-7035	Kombinált szekr. NEM ESD Verzió, Szín: RAL 7035
SHK-2-CAB-ESD-7012	Kombinált szekr. ESD Verzió, Szín: RAL 7035
SHK-2-CAB-TEC-7012	Kombinált szekr. NEM ESD Verzió, Szín: RAL 7035
SHKH-1-CAB-ESD-7035	Kombinált szekr. ESD Verzió, Szín: RAL 7035
SHKH-1-CAB-TEC-7035	Kombinált szekr. NEM ESD Verzió, Szín: RAL 7035
SHKH-1-CAB-ESD-7012	Kombinált szekr. ESD Verzió, Szín: RAL 7035
SHKH-1-CAB-TEC-7012	Kombinált szekr. NEM ESD Verzió, Szín: RAL 7035
SHKH-2-CAB-ESD-7035	Kombinált szekr. ESD Verzió, Szín: RAL 7035
SHKH-2-CAB-TEC-7035	Kombinált szekr. NEM ESD Verzió, Szín: RAL 7035
SHKH-2-CAB-ESD-7012	Kombinált szekr. ESD Verzió, Szín: RAL 7035
SHKH-2-CAB-TEC-7012	Kombinált szekr. NEM ESD Verzió, Szín: RAL 7035



ESD BÚTOROK

ESD POLCRENSZEREK



5 állítható magasságú polccal (DLB-STU01-ESD típus esetén 6 állítható magasságú polccal), 50 mm-es polctávokkal.
Terhelhetőség: 30 kg / polc.



1

Terhelhetőség: 180 kg



2

Terhelhetőség: 110 kg



3

Terhelhetőség: 640 kg (200kg / polc)

KÉP:	MÉRETEK	
1	STU-01	820x1850x430
2	STU-02	820x1850x430
	STU-03	1000x1850x530
	STU-04	820x1950x430
	STU-05	1000x1950x530
3	STS-12	1200x1800x600
	STS-15	1500x1800x600

POLCOK:	EZEKHEZ HASZÁLHATÓ
PL-1	SHD-1, STU-03, STU-05
PL-2	SHD-2, SHD-3, STU-01, STU-02, STU-04
PO-STS-12	STS-12
PO-STS-15	STS-15

Rendelési kód	Méret
STU-01-SLV-ESD-7035	Univrezális polc ESD Verzió Szín: RAL 7035 - 820 x 1850 x 430
STU-01-SLV-TEC-7035	Univrezális polc NEM ESD Verzió Szín: RAL 7035 - 820 x 1850 x 430
STU-01-SLV-ESD-7012	Univrezális polc ESD Verzió Szín: RAL 7012 - 820 x 1850 x 430
STU-01-SLV-TEC-7012	Univrezális polc NEM ESD Verzió Szín: RAL 7012 - 820 x 1850 x 430
STU-02-SLV-ESD-7035	Univrezális polc ESD Verzió Szín: RAL 7035 - 820 x 1850 x 430
STU-02-SLV-TEC-7035	Univrezális polc NEM ESD Verzió Szín: RAL 7035 - 820 x 1850 x 430
STU-02-SLV-ESD-7012	Univrezális polc ESD Verzió Szín: RAL 7012 - 820 x 1850 x 430
STU-02-SLV-TEC-7012	Univrezális polc NEM ESD Verzió Szín: RAL 7012 - 820 x 1850 x 430
STU-03-SLV-ESD-7035	Univrezális polc ESD Verzió Szín: RAL 7035 - 1000 x 1850 x 430
STU-03-SLV-TEC-7035	Univrezális polc NEM ESD Verzió Szín: RAL 7035 - 1000 x 1850 x 430
STU-03-SLV-ESD-7012	Univrezális polc ESD Verzió Szín: RAL 7012 - 1000 x 1850 x 430
STU-03-SLV-TEC-7012	Univrezális polc NEM ESD Verzió Szín: RAL 7012 - 1000 x 1850 x 430
STU-04-SLV-ESD-7035	Univrezális polc ESD Verzió Szín: RAL 7035 - 820 x 1950 x 430
STU-04-SLV-TEC-7035	Univrezális polc NEM ESD Verzió Szín: RAL 7035 - 820 x 1950 x 430
STU-04-SLV-ESD-7012	Univrezális polc ESD Verzió Szín: RAL 7012 - 820 x 1950 x 430
STU-04-SLV-TEC-7012	Univrezális polc NEM ESD Verzió Szín: RAL 7012 - 820 x 1950 x 430
STU-05-SLV-ESD-7035	Univrezális polc ESD Verzió Szín: RAL 7035 - 1000 x 1950 x 530
STU-05-SLV-TEC-7035	Univrezális polc NEM ESD Verzió Szín: RAL 7035 - 1000 x 1950 x 530
STU-05-SLV-ESD-7012	Univrezális polc ESD Verzió Szín: RAL 7012 - 1000 x 1950 x 530
STU-05-SLV-TEC-7012	Univrezális polc NEM ESD Verzió Szín: RAL 7012 - 1000 x 1950 x 530
STS-12-RFS-ESD-7035	Megerősített polc ESD Verzió Szín: RAL 7035 - 1200 x 1800 x 600
STS-12-RFS-TEC-7035	Megerősített polc NEM ESD Verzió Szín: RAL 7035 - 1200 x 1800 x 600
STS-12-RFS-ESD-7012	Megerősített polc ESD Verzió Szín: RAL 7012 - 1200 x 1800 x 600
STS-12-RFS-TEC-7012	Megerősített polc NEM ESD Verzió Szín: RAL 7012 - 1200 x 1800 x 600
STS-15-RFS-ESD-7035	Megerősített polc ESD Verzió Szín: RAL 7035 - 1500 x 1800 x 600
STS-15-RFS-TEC-7035	Megerősített polc NEM ESD Verzió Szín: RAL 7035 - 1500 x 1800 x 600
STS-15-RFS-ESD-7012	Megerősített polc ESD Verzió Szín: RAL 7012 - 1500 x 1800 x 600
STS-15-RFS-TEC-7012	Megerősített polc NEM ESD Verzió Szín: RAL 7012 - 1500 x 1800 x 600

**REDŐNYÖS SZEKRENYEK**

Fém szekrények, két nyitható redőnyvel és zárral. Mind a kettő szekció 2-2 polccal van felszerelve, és belső elválasztókkal, a kényelmes dokumentum tárolásért.

Terhelhetőség polconként: 50kg

**SHDZH-1**

Rendelési kód	Méret
SHDZH-1	615 x 1700 x 400 mm

REDŐNYÖS SZEKRENYEK

Fém szekrények, két nyitható redőnyvel és zárral. Mind a kettő szekció 2-2 polccal van felszerelve, és belső elválasztókkal, a kényelmes dokumentum tárolásért.

Terhelhetőség polconként: 50kg

**SHDZH-2**

Rendelési kód	Méret
SHDZH-2	1000 x 1850 x 450 mm

TÁROLÓ EGYSÉG

A tároló egység praktikus nagy mennyiségű eszközök tárolására, és kényelmes hozzáférhetőséget nyújt munka közben. 2 típusban rendelhető: keskeny és széles.

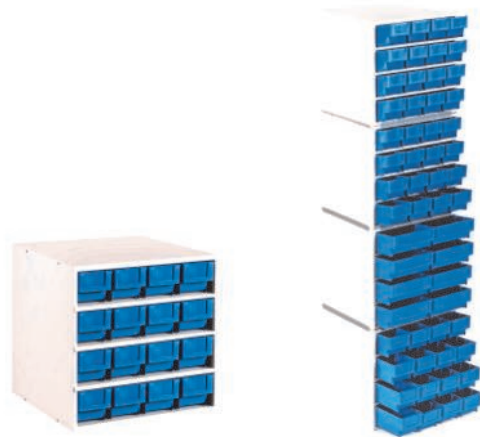

Rendelési kód	Méret
SP-01/S-1	16 keskeny tároló 395 x 400 x 400 mm
SP-01/S-2	8 szélesebb tároló 395 x 400 x 400 mm
SP-01/PM	A tárolóegységek összekapcsolására alkalmas eszköz

TÁROLÓ EGYSÉG

A forgatható tároló egység praktikus nagy mennyiségű eszközök tárolására, és kényelmes hozzáférhetőséget nyújt munka közben. 2 típusban rendelhető: keskeny és széles.



Rendelési kód	Méret
SP-01/S-1	16 keskeny tároló 395 x 400 x 400 mm
SP-01/S-2	8 szélesebb tároló 395 x 400 x 400 mm
SP-01/K	A tárolóegységek összekapcsolására és forgatására alkalmas eszköz

ESD ECONO I. SZÉK SZÖVETTEL



Állítható dőlésszögű háttámla, háttámla magasság állítási lehetőség, ergonomikus ülő és hátlap, ESD szövet, króm lábkereszt 5 db ESD görgővel, terhelhetőség: 120 kg, Rs: 10^6 Ohm, Rg: 10^6 Ohm



DLB-942



DLB-941/C

*vezetőképes műanyag alkatrészek

Rendelési kód	Méret / Szín
DLB-942/9811	450 - 600 mm / szürke
DLB-942/9801	450 - 600 mm / fekete
DLB-941C/9811	450 - 600 mm / szürke
DLB-941C/9801	450 - 600 mm / fekete

ESD ECONO II. SZÉK SZÖVETTEL



Szinkronmechanika, állítható dőlésszögű háttámla, háttámla magasság állítási lehetőség, ergonomikus ülő és hátlap, ESD szövet, króm lábkereszt 5 db ESD görgővel, terhelhetőség: 120 kg, Rs: 10^6 Ohm, Rg: 10^6 Ohm



DLB-948



DLB-947/C

*vezetőképes műanyag alkatrészek

Rendelési kód	Méret / Szín
DLB-948/9811	450 - 600 mm / szürke
DLB-948/9801	450 - 600 mm / fekete
DLB-947C/9811	450 - 600 mm / szürke
DLB-947C/9801	450 - 600 mm / fekete



DLB-944



DLB-943/C

*vezetőképes műanyag alkatrészek

Rendelési kód	Méret / Szín
DLB-944/9811	600 - 900 mm / szürke
DLB-944/9801	600 - 900 mm / fekete
DLB-943C/9811	600 - 900 mm / szürke
DLB-943C/9801	600 - 900 mm / fekete



DLB-950



DLB-949/C

*vezetőképes műanyag alkatrészek

Rendelési kód	Méret / Szín
DLB-950/9811	600 - 900 mm / szürke
DLB-950/9801	600 - 900 mm / fekete
DLB-949C/9811	600 - 900 mm / szürke
DLB-949C/9801	600 - 900 mm / fekete

*Kék és piros szín igény szerint elérhető!

*Kék és piros szín igény szerint elérhető!

NORM I. PU ERGONÓMIKUS SZÉK



Állítható dőlésszögű háttámla, háttámla magasság állítási lehetőség, ergonomikus ülő és hátlap, króm lábkereszt 5 db görgővel, terhelhetőség: 120 kg,



Rendelési kód	Méret / Szín
DLB-900	450 - 600 mm / görgővel
DLB-901	450 - 600 mm / lábbal
DLB-902	450 - 600 mm / görgővel
DLB-903	450 - 600 mm / lábbal

NORM II. PU ERGONÓMIKUS SZÉK



Szinkronmechanika, állítható dőlésszögű háttámla, háttámla magasság állítási lehetőség, ergonomikus ülő és hátlap, króm lábkereszt 5 db görgővel, terhelhetőség: 120 kg,



Rendelési kód	Méret / Szín
DLB-905	450 - 600 mm / görgővel
DLB-906	450 - 600 mm / lábbal
DLB-907	450 - 600 mm / görgővel
DLB-908	450 - 600 mm / lábbal

NORM III. PU SZÉK



Háttámla magasság állítási lehetőség, poliuretán ülő és hátlap, króm lábkereszt 5 db görgővel, terhelhetőség: 120 kg,



Rendelési kód	Méret / Szín
DLB-910	450 - 600 mm / görgővel
DLB-911	450 - 600 mm / lábbal
DLB-912	450 - 600 mm / görgővel
DLB-913	450 - 600 mm / lábbal

NORM IV. PU SZÉK



Szinkronmechanika, állítható dőlésszögű háttámla, háttámla magasság állítási lehetőség, poliuretán ülő és hátlap, króm lábkereszt 5 db görgővel, terhelhetőség: 120 kg,



Rendelési kód	Méret / Szín
DLB-915	450 - 600 mm / görgővel
DLB-916	450 - 600 mm / lábbal
DLB-917	450 - 600 mm / görgővel
DLB-918	450 - 600 mm / lábbal

NORM V. FA SZÉK



Állítható dőlésszögű háttámla, fa ülés és háttámla, króm lábkereszt 5 db görgővel, terhelhetőség: 120 kg,



Rendelési kód	Méret / Szín
DLB-920	450 - 600 mm / görgővel
DLB-921	450 - 600 mm / lábbal
DLB-922	450 - 600 mm / görgővel
DLB-923	450 - 600 mm / lábbal

NORM VI. ERGONÓMIKUS FA SZÉK



Állítható dőlésszögű háttámla, háttámla magasság állítási lehetőség, ergonomikus, fa ülés és háttámla, króm lábkereszt 5 db görgővel, terhelhetőség: 120 kg,



Rendelési kód	Méret / Szín
DLB-925	450 - 600 mm / görgővel
DLB-926	450 - 600 mm / lábbal
DLB-927	450 - 600 mm / görgővel
DLB-928	450 - 600 mm / lábbal

NORM VII. ÁLLÁSKÖNNYÍTŐ SZÉK



Ergonomikus Poliuretán ülés, króm lábkereszt 5 db görgővel, terhelhetőség: 120 kg,



Rendelési kód	Méret / Szín
DLB-930	450 - 600 mm / görgővel
DLB-931	450 - 600 mm / lábbal

NORM VIII. ERGONÓMIKUS ÁLLÁSKÖNNYÍTŐ SZÉK



Ergonomikus Poliuretán ülés, lábtartó, króm lábkereszt 5 db görgővel, terhelhetőség: 120 kg,



Rendelési kód	Méret / Szín
DLB-932	450 - 600 mm / görgővel

MINI DC IONIZÁTOR



- ⇒ Tápellátás: AC 220V / 50 Hz
- ⇒ Működési áramerősség: 0,015A (legnagyobb fokozaton)
- ⇒ Maximális levegő kimenet: 85 CFM
- ⇒ Hatékony lefedettség: 150 - 600 mm
- ⇒ Ion egyensúly: $\pm 10V$
- ⇒ Töltés elvezetési idő: ≤ 2 s (1000V-ról 100V-ra, 300 mm-en)
- ⇒ Működési környezet: 0 - 50 °C (hőmérséklet), 20% - 85% (relatív páratartalom)
- ⇒ Méret: W85mm x H100mm x D33mm (ionizátor)
- ⇒ W106mm x H57mm x D130mm (kontrol egység)
- ⇒ Egységek közti távolság: 2 m
- ⇒ Anyaga: Alumínium lapok
- ⇒ Súly: 220 gr (ionizátor) + 800 gr (kontrol egység)



Rendelési kód	Típus
BFN-700	Mini DC ionizátor

ASZTALI DC IONIZÁTOR



- ⇒ Tápellátás: AC 220V / 50 Hz
- ⇒ Működési áramerősség: 0,075A (legnagyobb fokozaton)
- ⇒ Maximális levegő kimenet: 150 CFM
- ⇒ Hatékony lefedettség: 300 - 900 mm
- ⇒ Ion egyensúly: $\pm 5V$
- ⇒ Töltés elvezetési idő: ≤ 2 s (1000V-ról 100V-ra, 300 mm-en)
- ⇒ Működési környezet: 0 - 50 °C (hőmérséklet), 20% - 85% (relatív páratartalom)
- ⇒ Méret: W175mm x H200mm x D75mm
- ⇒ Anyaga: Alumínium lapok
- ⇒ Súly: 1,5 kg
- ⇒ Opció: Vészjelző és Hálózati funkció a központi ellenőrzéshez



Rendelési kód	Típus
BFN-701	Asztali DC ionizátor
BFN-701+NET	Asztali DC ionizátor + NET funkció

FEJFELETTI DC IONIZÁTOR 2 VENTILLÁTORRAL



- ⇒ 2 ventilátoros + Világítás
- ⇒ Tápellátás: AC 220V / 50 Hz
- ⇒ Működési áramerősség: 0,15A (legnagyobb fokozaton)
- ⇒ Maximális levegő kimenet: 160 CFM (egy ventilátor)
- ⇒ Hatékony lefedettség: 300 - 1200 mm
- ⇒ Ion egyensúly: $\pm 5V$
- ⇒ Töltés elvezetési idő: ≤ 2 s (1000V-ról 100V-ra, 300 mm-en)
- ⇒ Működési környezet: 0 - 50 °C (hőmérséklet), 20% - 85% (relatív páratartalom)
- ⇒ Méret: W555mm x H85mm x D180mm
- ⇒ Anyaga: Alumínium lapok
- ⇒ Súly: 3 kg
- ⇒ Opció: Vészjelző és Hálózati funkció a központi ellenőrzéshez



Rendelési kód	Típus
BFN-702	Fejfeletti DC ionizátor
BFN-702+NET	Fejfeletti DC ionizátor + NET funkció

FEJFELETTI DC IONIZÁTOR 3 VENTILLÁTORRAL



- ⇒ 3 ventilátoros + Világítás
- ⇒ Tápellátás: AC 220V / 50 Hz
- ⇒ Működési áramerősség: 0,18A (legnagyobb fokozaton)
- ⇒ Maximális levegő kimenet: 160 CFM (egy ventilátor)
- ⇒ Hatékony lefedettség: 300 - 1600 mm
- ⇒ Ion egyensúly: $\pm 5V$
- ⇒ Töltés elvezetési idő: ≤ 2 s (1000V-ról 100V-ra, 300 mm-en)
- ⇒ Működési környezet: 0 - 50 °C (hőmérséklet), 20% - 85% (relatív páratartalom)
- ⇒ Méret: W955mm x H85mm x D180mm
- ⇒ Anyaga: Alumínium lapok
- ⇒ Súly: 4 kg
- ⇒ Opció: Vészjelző és Hálózati funkció a központi ellenőrzéshez



Rendelési kód	Típus
BFN-703	Fejfeletti DC ionizátor
BFN-703+NET	Fejfeletti DC ionizátor + NET funkció



IONIZÁTOROK

ASZTALI AC IONIZÁTOR



- ⇒ Tápellátás: AC 220V / 50 Hz
- ⇒ Működési áramerősség: 0,15A (legnagyobb fokozaton)
- ⇒ Maximális levegő kimenet: 200 CFM
- ⇒ Hatékony lefedettség: 300 - 900 mm
- ⇒ Ion egyensúly: $\pm 10V$
- ⇒ Töltés elvezetési idő: ≤ 2 s (1000V-ról 100V-ra, 300 mm-en)
- ⇒ Működési környezet: 0 - 50 °C (hőmérséklet), 20% - 85% (relatív páratartalom)
- ⇒ Méret: W220mm x H285mm x D110mm
- ⇒ Anyaga: Hidegen hengerelt acél
- ⇒ Súly: 3,75 kg



Rendelési kód	Típus
BFN-801	Asztali AC ionizátor
BFN-801+NET	Asztali AC ionizátor + NET funkció

FEJFELETTI AC IONIZÁTOR 2 VENTILLÁTORRAL



- ⇒ 2 ventilátoros + Világítás
- ⇒ Tápellátás: AC 220V / 50 Hz
- ⇒ Működési áramerősség: 0,32A (legnagyobb fokozaton)
- ⇒ Maximális levegő kimenet: 210 CFM (egy ventilátor)
- ⇒ Hatékony lefedettség: 300 - 1200 mm
- ⇒ Ion egyensúly: $\pm 10V$
- ⇒ Töltés elvezetési idő: ≤ 2 s (1000V-ról 100V-ra, 300 mm-en)
- ⇒ Működési környezet: 0 - 50 °C (hőmérséklet), 20% - 85% (relatív páratartalom)
- ⇒ Méret: W585mm x H185mm x D85mm
- ⇒ Anyaga: Hidegen hengerelt acél
- ⇒ Súly: 5,8 kg



Rendelési kód	Típus
BFN-802	Fejfeletti AC ionizátor
BFN-802+NET	Fejfeletti AC ionizátor + NET funkció

FEJFELETTI AC IONIZÁTOR 3 VENTILLÁTORRAL



- ⇒ 3 ventilátoros + Világítás
- ⇒ Tápellátás: AC 220V / 50 Hz
- ⇒ Működési áramerősség: 0,5A (legnagyobb fokozaton)
- ⇒ Maximális levegő kimenet: 210 CFM (egy ventilátor)
- ⇒ Hatékony lefedettség: 300 - 1600 mm
- ⇒ Ion egyensúly: $\pm 10V$
- ⇒ Töltés elvezetési idő: ≤ 2 s (1000V-ról 100V-ra, 300 mm-en)
- ⇒ Működési környezet: 0 - 50 °C (hőmérséklet), 20% - 85% (relatív páratartalom)
- ⇒ Méret: W985mm x H185mm x D115mm
- ⇒ Anyaga: Hidegen hengerelt acél
- ⇒ Súly: 8,3 kg



Rendelési kód	Típus
BFN-803	Fejfeletti AC ionizátor
BFN-803+NET	Fejfeletti AC ionizátor + NET funkció

VÍZSZINTES AC IONIZÁTOR



- ⇒ Állítható fűtő funkcióval
- ⇒ Tápellátás: AC 220V / 50 Hz
- ⇒ Működési áramerősség: 0,5A (legnagyobb fokozaton)
- ⇒ Maximális levegő kimenet: 230 CFM
- ⇒ Hatékony lefedettség: 300 - 1200 mm
- ⇒ Ion egyensúly: $\pm 10V$
- ⇒ Töltés elvezetési idő: ≤ 2 s (1000V-ról 100V-ra, 300 mm-en)
- ⇒ Működési környezet: 0 - 50 °C (hőmérséklet), 20% - 85% (relatív páratartalom)
- ⇒ Méret: W500mm x H185mm x D110mm
- ⇒ Anyaga: Hidegen hengerelt acél
- ⇒ Súly: 6,9 kg



Rendelési kód	Típus
BFN-8412	Vízszintes AC ionizátor

ION PISZTOLY



- ⇒ Tápellátás: Bemenet AC 220V / 50 Hz, Kimenet DC 24V/0,5A
- ⇒ Működési áramerősség: 0,15A (legnagyobb fokozaton)
- ⇒ Sűrített levegő: ≤ 0,6 MPa
- ⇒ Hatékony lefedettség: 300 - 900 mm
- ⇒ Ion egyensúly: ± 15V
- ⇒ Töltés elvezetési idő: ≤ 1 s (1000V-ról 100V-ra, 300 mm-en)
- ⇒ Működési környezet: 0 - 50 °C (hőmérséklet), 20% - 85% (relatív páratartalom)
- ⇒ Méret: W127mm x H198mm x D28mm
- ⇒ Anyaga: Tűzálló ABS
- ⇒ Súly: 250 gr



Rendelési kód	Típus
BFN-HFG9	Ion pisztoly

IONIZING AIR GUN

NEW!



- ⇒ Tápellátás: Bemenet AC 220 V / 50 Hz
- ⇒ Sűrített levegő: ≤ 0,6 MPa
- ⇒ Levegő csatlakozó mérete: Diameter φ 6 mm
- ⇒ Hatékony lefedettség: 100 - 800 mm
- ⇒ Ion egyensúly: ± 15V
- ⇒ Töltés elvezetési idő: ≤ 1 s (1000V-ról 100V-ra, 300 mm-en)
- ⇒ Működési környezet: 0 - 50 °C (hőmérséklet), 20% - 85% (relatív páratartalom)
- ⇒ Ozon koncentráció: 0.002PPM
- ⇒ Szín: light grey
- ⇒ Méret: 166 x 84 x 35,5 mm (adapter), 210 x 87 x 26,5 mm (Ion pisztoly)
- ⇒ Anyaga: Tűzálló ABS
- ⇒ Súly: 0,95 kg (Adapter + Ion pisztoly)



Order Code	Type
BFN-HFG10	Ion pisztoly

ION KÍGYÓ



- ⇒ Tápellátás: Bemenet AC 220V / 50 Hz
- ⇒ Másodlagos kimenet: 4,0 kV AC
- ⇒ Sűrített levegő: ≤ 0,7 MPa
- ⇒ Ion egyensúly: ± 10V
- ⇒ Töltés elvezetési idő: ≤ 1 s (1000V-ról 100V-ra, 15 cm, 0,7MPa)
- ⇒ Működési környezet: 0 - 50 °C (hőmérséklet), 20% - 85% (relatív páratartalom)
- ⇒ Méret: W154mm x H148mm x D82mm
- ⇒ Nagyfeszültségű vezeték hossza: 3 m
- ⇒ Súly: 2,8 kg
- ⇒ Hajtható csőkígyó hossza: 60 cm
- ⇒ Szabályzás pedal kapcsolóval
- ⇒ Választható: DLB-PES Foto elektromos kapcsoló



Rendelési kód	Típus
DLB-445E	Ion kígyó

IONIZÁLT LEVEGŐ SZÓRÓFEJ



- ⇒ Tápellátás: Bemenet AC 220V / 50 Hz, Kimenet DC 24V/0,5A
- ⇒ Működési áramerősség: 0,15A (legnagyobb fokozaton)
- ⇒ Sűrített levegő: ≤ 0,6 MPa
- ⇒ Hatékony lefedettség: 100 - 800 mm
- ⇒ Ion egyensúly: ± 15V
- ⇒ Töltés elvezetési idő: ≤ 1 s (1000V-ról 100V-ra, 300 mm-en)
- ⇒ Működési környezet: 0 - 50 °C (hőmérséklet), 20% - 85% (relatív páratartalom)
- ⇒ Méret: W34mm x H45mm x D115mm
- ⇒ Anyaga: Tűzálló ABS
- ⇒ Súly: 146 gr



Rendelési kód	Típus
BFN-HFN9	Ionizált levegő szórófej



ESD PADLÓVÉDELEM

KÜLÖNLEGES KIHÍVÁS

ESD Long Life Poliuretán Padlóbevonat

Az ESD padlózat az ESD védelmi rendszer alapját képezi az elektronikai gyártó területen. Elsődleges feladata az ESD védett padlózatnak, hogy az emberen (bőrén, ruházatán, felszerelésén) képződő elektrosztatikus töltéseket levezesse a földelési rendszer felé, megfelelő módon. Másodlagos, de ugyan olyan súlyú feladata, hogy minden mozgó (guruló) ESDS.-el (Elektrosztatikus kisülésre érzékeny alkatrész-szel) érintkező felületről (guruló polcok, székek, guruló asztalok, stb.) levezesse, az elektrosztatikus töltéseket. Egyes esetekben az ESD védett padlózat a rátett álló (de elmozdítható) eszközök (raklap, dobozok, szemetes tárolók) töltés levezetését biztosítja a földelési rendszer felé. Két alapvető követelménynek kell megfelelnie az ESD padlóknak az IEC 61340-5-1 és az ANSI/ESD S20.20 szabvány szerint:

1. Megfelelő vezetőképesség a felületen, (térfogaton - R_v , két pont között - R_p) melyet a szabványokban meghatározott méréssel igazolni lehet. Alap esetben ez nem haladhatja meg az R_g (földhöz képesti ellenállás) $<10^9$ ohm ellenállási határt.

2. Járás közben (embernél), a guruló ESDS szállító, tároló eszköz mozgása közben, a megfelelő tulajdonságú (karbantartott) ESD padlózatnál, nem keletkezhet több elektrosztatikus töltés, mint 100 V.

Ezen paraméter megtartása érdekében az ESD padló folyamatos karbantartást igényel. A használat közben a felületre ráakadó mechanikai (por, szövetdarabok, műanyag darabok, targonca gumi, stb.) és vegyi kötődési szennyeződések (flux, flux oldó, paszták, ragasztók, stb.) szigetelő réteget fognak alkotni. Ezen szennyeződések megakadályozzák, hogy a padló és lábbeli, kerék, vezetőképes felületek megfelelő ($R_{pp} < 10^9$ ohm) elektromos kontaktot alakítsanak ki. (Nem fogja a padló ellátni a töltés levezetési funkcióját!). Ilyen jellegű, elszigetelt padlózatot járás közben és az eszközök használata közben elektrosztatikus töltés keletkezhet és halmozódhat fel az emberre, tárgyra eszközökre, melyek az ESDS közelében, vagy közvetlen érintkezésében vannak. A fenn említett hiba lehetőségeket, nem csak a megfelelő karbantartással lehet megelőzni, ha nem a felületek vezetőképességének javításával, homogenizálásával (egyenműsítésével). Ilyen esetekben a már meglévő ESD padló, dehasznált, kopott felületet meg kell tisztítani és kijavítani (homogenizálni) az erre kifejlesztett technológiával, anyaggal.

MEGOLDÁS

Mélytisztítási eljárás és ESD Long Life Poliuretán Padlóbevonat

EXTRÉM TARTÓSSÁG**6x hosszabb élettartam**

A FIGR és WFK/FRT Intézetek hosszútávú tesztjei során megállapítást nyert, hogy az ESD Long Life Poliuretán Padlóbevonatnak 6x hosszabb élettartama van, mint más, hagyományos padlóbevonatoknak. A Német Padlógyártók és Kivitelezők Egyesülete is elismerte a legjobb minőségű padló technológiai terméknek járó első díjával.

TÖKÉLETES KÉMIAI ELLENÁLLÓ KÉPESÉG**Még veszélyes helyzetek esetén is**

Egy professzionális bevonatnak képesnek kell lenni extrém körülmények közt is helytállni, beleértve a legagresszívabb behatásokat. Az EPH Intézete vizsgálta az ESD Poliuretán Long Life Padlóbevonat DIN 68861 szabvány szerinti kémiai összetevőkkel szembeni ellenállását. Az eredmény: 1B kategóriában minden követelményt tökéletesen teljesített. Nem enged beivódni a különböző anyagokat a felületbe - pl. targonca gumi, ragasztóanyag, bútorlábak, görgők, stb.

EGYEDÜLÁLLÓ ESD BEVONAT**A vezetőképes felületeken**

EPH tanúsítvány szerint az ESD Long Life Poliuretán Padlóbevonat tökéletesen megfelel a DIN EN 61340-5-1 és ANSI S20.20 szabvány követelményeknek vezetőképes környezetben, csakúgy, mint a TRBS 2153 szabványnak robbanásveszélyes környezetben.

KÖRNYEZETTUDATOS**Egészségre ártalmatlan és környezetbarát**

Az ESD Long Life Poliuretán Padlóbevonat tesztjét a GEV végezte Európában (EMICODE teszt), és a legjobb minősítést érte el - EC 1R. Ezért az ESD Long Life Poliuretán Padlóbevonatokat ajánlják, mint a legjobb védelmet nyújtó, környezetbarát és egészségre ártalmatlan terméket.

NEM KOPIK**Még 25.000 gördülés alatt sem**

Az EPH Dresden-nél végzett felület - kopásállóság teszten az ESD Long Life Poliuretán Padlóbevonat kiválóan teljesítette a DIN EN 14085 - görgős szék - szabványt minden lágy burkolaton. Pontosan 25.000 gördítés után a következő minősítést kapta: „Nem volt látható elváltozás egyetlen tesztfelületen sem.”

GYULLADÁS KÉSLELTETŐ**Minden burkolattípuson**

A tűzvédelem és a tűzellenállás rendkívül fontos szerepet töltenek be az épületekben. Az MPA Dresdeni Intézet tanúsítja, hogy az ESD Long Life Poliuretán Padlóbevonat késlelteti a gyulladást PVC, linórum és műgyanta felületeken, továbbá megfelel a DIN EN 13501-1 szabványnak.



MÉLYTISZTÍTÁSI ELJÁRÁS

Műgyanta (epoxy) padlók, gumi burkolatok, PVC és modul padlók mélytisztításához ajánlott.

LÁTHATÓ MEGOLDÁSOK

- Határozottan szebb megjelenés
- Jelentősen javuló ESD paraméterek
- Költséghatékony és környezetbarát megoldás
- Egyedi, speciális mélytisztítórendszer alkalmazása
- Speciális egytárcsás súroló alkalmazása
- Kisebb területekre osztva, gyártás közben is elvégezhető
- Pormentes kivitelezési technológia
- 24 óra alatt elvégezhető (terület nagyságától függő)
- Eltávolítja a targonca gumi, ragasztó és szék nyomokat is
- Előzőleg lerakott régi vaxok eltávolítása
- ESD Poliuretán padlóbevonatok előtt alkalmazandó



ESD Long Life Poliuretán Padlóbevonat



Műgyanta (epoxy) padlók, gumi burkolatok, linóleum, PVC és modul padlókhoz, önterülő aljzatkiegyenlítőkhöz, kerámia és természetes kövek felületének védelmére és ESD felújításra ajánlott.
Elérhető nem ESD Verzióban is!

LÁTHATÓ MEGOLDÁSOK

Tisztaság
az Elektronikában!

- Határozottan szebb megjelenés
- Jelentősen javítja és hosszú távon megőrzi a burkolat ESD tulajdonságát
- Környezetbarát kivitelezés, környezetbarát anyag
- 40-60% költségmegtakarítás a burkolatcseréhez képest
- Bontás nélküli felújításként is alkalmazható
- Gyorsan, akár 24 óra alatt kialakítható 500-100 m² új felület
- Kisebb területekre bontva gyártás közben is kivitelezhető
- Minimális vastagsága, nem növeli a padlószint magasságát
- Növeli a burkolat élettartamát, nagyfokú ellenállás a kémia anyagokkal szemben
- Nagyfokú ellenállás a mechanikai károsodásokkal szemben
- Megakadályozza a guminyomok burkolatba történő beivódását
- Nagymértékben csökken az üzemeltetési, tisztítási költség
- Tartós, nem kopik le a burkolatról, utógondozást nem igényel
- Különböző, választható fényességi szintek: extra matt, selyemfényű, fényes
- Évekig tartó védelmet biztosít a burkolat számára
- Útburkolati jelek felfestésére is alkalmas

Az ESD Poliuretán padlóbevonat extrém védelmet biztosít új és használt vezetőképes PVC, műgyanta, gumi padlók számára. Előfordul bizonyos padlók esetében, hogy idővel veszítenek vezetőképes tulajdonságaikból, és emiatt esetleg cseréire szorulnának. Az Poliuretán padlóbevonat gyors, költséghatékony megoldást kínál, a burkolat és ESD tulajdonságainak helyreállításában, pormentes technológiával akár 24 óra alatt a gyártás leállításával. Kivitelezés előtt eldöntendő, hogy elég-e az áttetsző Poliuretán bevonat, vagy a terület elhasználtsága miatt szükséges lehet a színes változat? Melyik területet kell esetleg eltérő színnel jelölni? Mekkora az igény külön jelölések felfestésére? Első körben javításra kerülnek a törések, repedések, dilatációs hibák, hiányos hegesztőszinórok. Ezután, vizes technológiával, mélytisztítással eltávolításra kerülnek a por, kosz, zsíros, olajos szennyeződések, majd ezt követően kerül a burkolatra 2 rétegben a Poliuretán padlóbevonat, melynek vastagsága 40-50 mikron. A két rétege felvitele az erősebb kötés érdekében kereszt irányban történik. 12 óra száradási idő elteltével fokozatosan használatba vehető a burkolat. 7 napig – a teljes kötés kialakulásáig – csak száraz portörlet javasolt a technológia szerint. A második héttől a megfelelő ESD tisztítószerrel tisztítható. Utógondozást, waxolást, polírozást nem igényel a poliuretán bevonat. Az évenként 2 alkalommal – de az igénybevételtől függően akár többször is - elvégzendő alaptisztításon kívül, csak a tisztítási utasításban leírtak alapján kell takarítani. A Poliuretán padlóbevonat, kopásálló bevonatot képez, mely visszaállítja, és tartóssá teszi a burkolat eredeti ESD tulajdonságát. A Poliuretán padlóbevonat Color kivitel teljesen új felületre varázsolja a régi, elhasznált műgyanta, vagy PVC burkolatot. Ezen kívül a színes változatával kijelölhetőek különböző gyártóegységek, részlegek, vonulási útvonalak, elzárt területek, jelölések, melyeket nem kell állandóan újra felfesteni. A pormentes kivitelezésnek köszönhetően nem kell hermetikusan kizárni a területeket, és akár gyártás közben, folyamatosan is felújítható a teljes gyártócsarnok. Könnyen tisztítható, jól kezelhető felületet képez, hosszú távon megvédve az alatta lévő burkolatot.

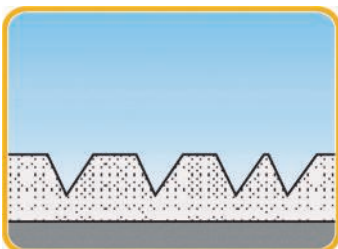

ESD Long Life Poliuretán Bevonat nélkül a felületen a folyamatos terhelés és a por részecskék visszafordíthatatlan károkat okoznak a vezetőképes ESD padlóban.

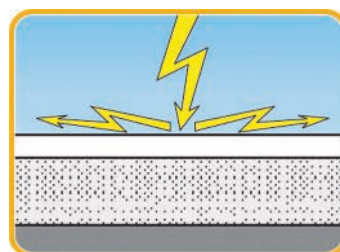

ESD Long Life Poliuretán Bevonat megvédi a felületet az erőteljes igénybevételtől, egyben tartóssá teszi és javítja a vezetőképességét. Elérhető nem ESD Verzióban is!





ESD TESZTEREK és BELÉPTETŐ RENDSZEREK
ESD MŰSZEREK

Biztonság és gyorsaság

Az AIJGO teszterek másodpercenként két tesztfolyamatot végeznek. Bal láb, jobb láb és a csuklópánt tesztek mind egyidejűleg, de különböző körökön futnak. A teszter abban az esetben ad belépési információt, ha a tesztek eredménye belépésre jogosít. A dupla tesztelési módnak köszönhetően igen nagy biztonságu a teszteredmény.

Pontosság és megbízhatóság

Az AIJGO 100 V teszt feszültséget használ, elkerülve ezzel a hibás tesztet. 100 V teszt feszültség alatti teszteredmény nem megbízható az ESD cipő talpán vagy a sarokpánton lévő piszok és szennyeződés miatt. Ez rossz teszteredményeket eredményez. A 100 V teszt feszültség megbízható és pontos eredményeket biztosít.

Sokoldalú és rugalmas

Az összes AIJGO teszter relé csatlakozóval rendelkezik, így minden fajta kapu nyitására alkalmas (Forgóvillás beléptető kapu, Lengőkapuk, stb.). Új beléptető kapu installálása esetén nem szükséges a teszter cseréje. A teszter egy kábellel csatlakozik a kapuhoz.



LIGHT BAR
s y s t e m

LIGHT BAR Rendszer

A LIGHT BAR egy különleges rendszer, amely LED fényjelzések segítségével nyújt ideális megoldást olyan esetekben, amikor a nagyszámú belépések miatt a gyorsaság és a biztonság nagyon fontos tényező. Acél érintógombos, magas teherbírású konstrukció, amellyel megelőzhetőek a más fajta nyomógombos rendszerek esetén felmerülő hibák. Az operátoroknak csak meg kell érinteni a gombot, nyomni nem kell. A LIGHT BAR rendszer olyan multinacionális cégek részére lett kifejlesztve, ahol naponta több ezer belépés történik. A 12 energiatakarékos LED lámpa intenzív, vizuális hatással ad teszteredményt az operátornak. A teszter megkülönbözteti a csuklópánt, a bal és jobb láb eredményét (Beléphet – zöld, Hiba – piros):

LIGHT BAR rendszer standby állapot



LIGHT BAR rendszer üzemben lévő állapot *



* WS: csuklópánt, LF: bal láb, RF: jobb láb

COMFORT Rendszer

A rendszer tökéletes választás azoknak, ahol az ESD területekre való belépésnél nagyon fontos a belépő személy azonosítása. Az operátor egy Személyes Chip Kártyát használ, az azonosítást egy RFID olvasó végzi. A teszt eredmény, illetve az azonosítási adatok egy olyan számítógépre kerülnek továbbításra, amely rendelkezik Management Software-rel. Így lehetséges az adatok olvashatósága és tárolhatósága, illetve a paraméterek beállítása. A COMFORT rendszer egy teljesen automatikus megoldást biztosít, az ESD területre való belépéshez, illetve az adatfeldolgozáshoz (személyi adatok, teszt eredmények)

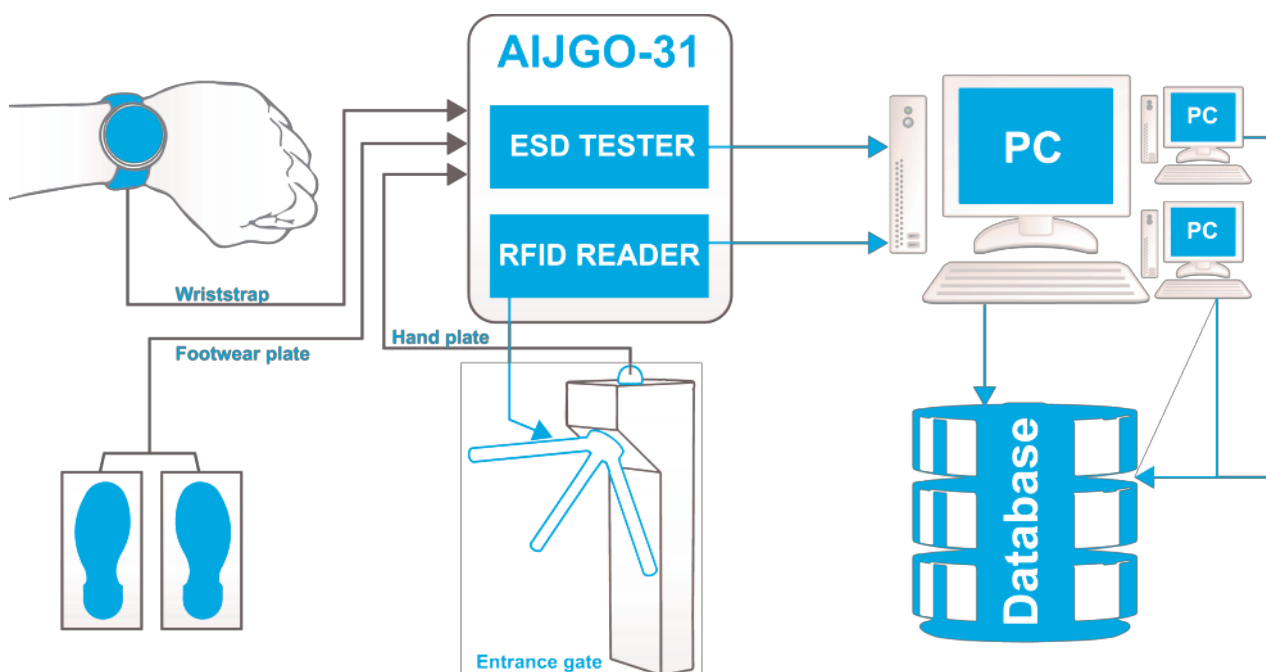

COMFORT
s y s t e m

RFID rendszer

Olvassa a Személyes Chip Kártyát, amely tartalmazza a személyes azonosítást és a tesztter által végzett teszt alapját képező teszt módszert (Csak a lábbeli tesztelése vagy a lábbeli és a csuklópánt kombinált tesztje vagy VIP). A teszt csak a kártya beolvasása után kezdődik, így sikeres teszt esetén sem tud az operátor, azonosítás nélkül az ESD területre belépni.

Management Software

A rendszer kezeli az operátor azonosítási adatait, betölti az operátor előzőleg adatbázisba megadott adatait. Megfelelő teszt módszert rendel az operátorhoz (Csak a lábbeli tesztelése vagy a lábbeli és a csuklópánt kombinált tesztelése vagy VIP). A szoftver az AIJGO-31LB/ALU tesztter vezérli. Egyszerre maximum 72 tesztter és 24 számítógépet tud vezérelni. A belépési adatokat .cvs file-ként menti (kompatibilis EXCEL-lel és szöveg szerkesztővel). Automatikusan naplózza a napi eseményeket. Az elfogadási határ változtatható a szoftver által. Abban az esetben, ha a számítógép LAN hálózathoz is csatlakozik, úgy a Management szoftver az Interneten keresztül is elérhető.

Hálózati megoldás

Abban az esetben, ha az ESD terület több bejáratral is rendelkezik és személyi azonosítás is szükséges, minden kapunál kell, hogy legyen RFID olvasóval ellátott ESD teszter. Lehetőség van a tesztereket és a számítógépeket azonos hálózatra kötni és ugyanazzal a szoftverrel vezérelni. Egy számítógéphez és egy Management Software-hez maximum 3 AIJGO-31LB/ALU kapcsolható. (A számítógép és teszterek közötti maximális távolság 100 méter lehet)



Háromnál több AIJGO-31LB/ALU összekötése esetén LAN rendszer szükséges: LAN rendszerben maximum 24 számítógép és maximum 72 AIJGO-31LB/ALU összekapcsolása lehetséges.

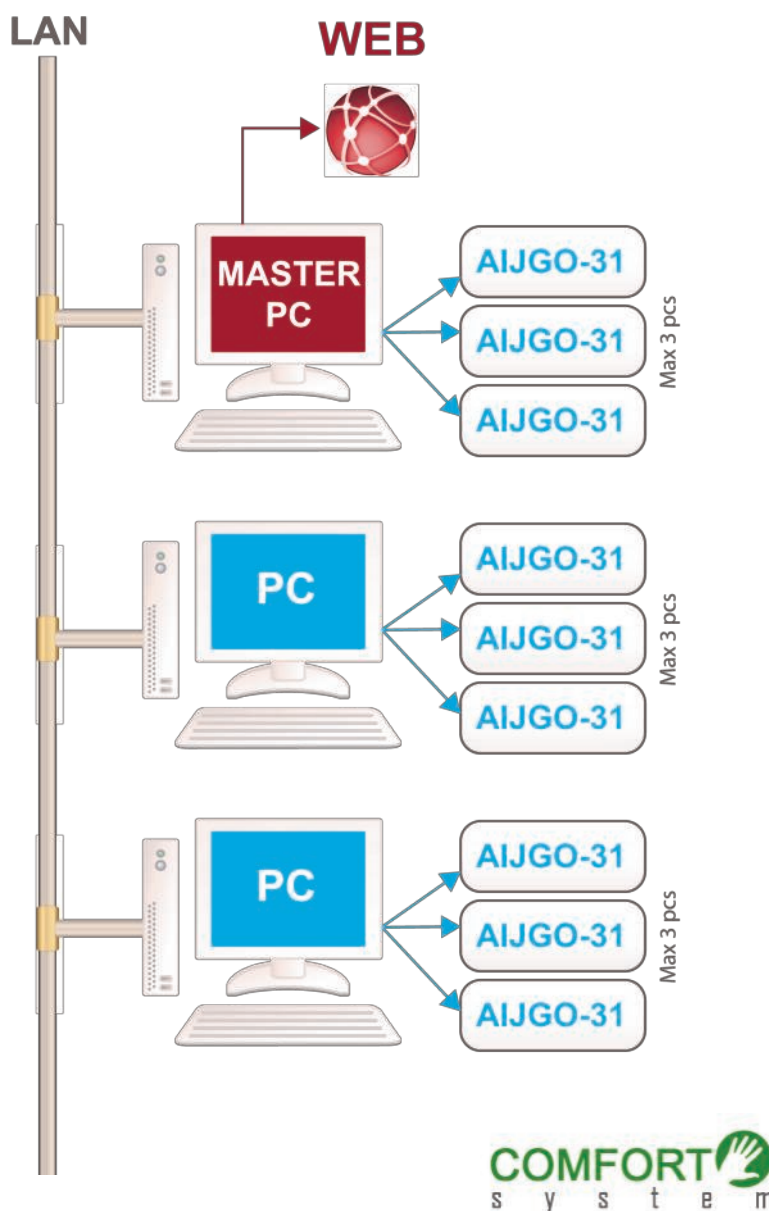

COMPLEX Rendszer

Ez a rendszer egy „all in one” megoldást jelent a forgóvilás beléptető kapunkkal együtt. Ez egy beépített („build-in”) konstrukció, amely a kapuba beépítve tartalmazza az AIJGO tesztet és a duál lábelektrodát. Az installáláshoz semmilyen extra ismeret nem szükséges. A kapu tulajdonságai:

- ⇒ Manuális forgatás, mechanikai támogatással
- ⇒ A forgás elektronikusan blokkolható
- ⇒ Mechanikus fékrendszer
- ⇒ Elektromosan vezérelt kar ledobás tűz esetén
- ⇒ Tűz esetén áramtalanítás, szabad kijutási lehetőség
- ⇒ Csak beltéri használatra

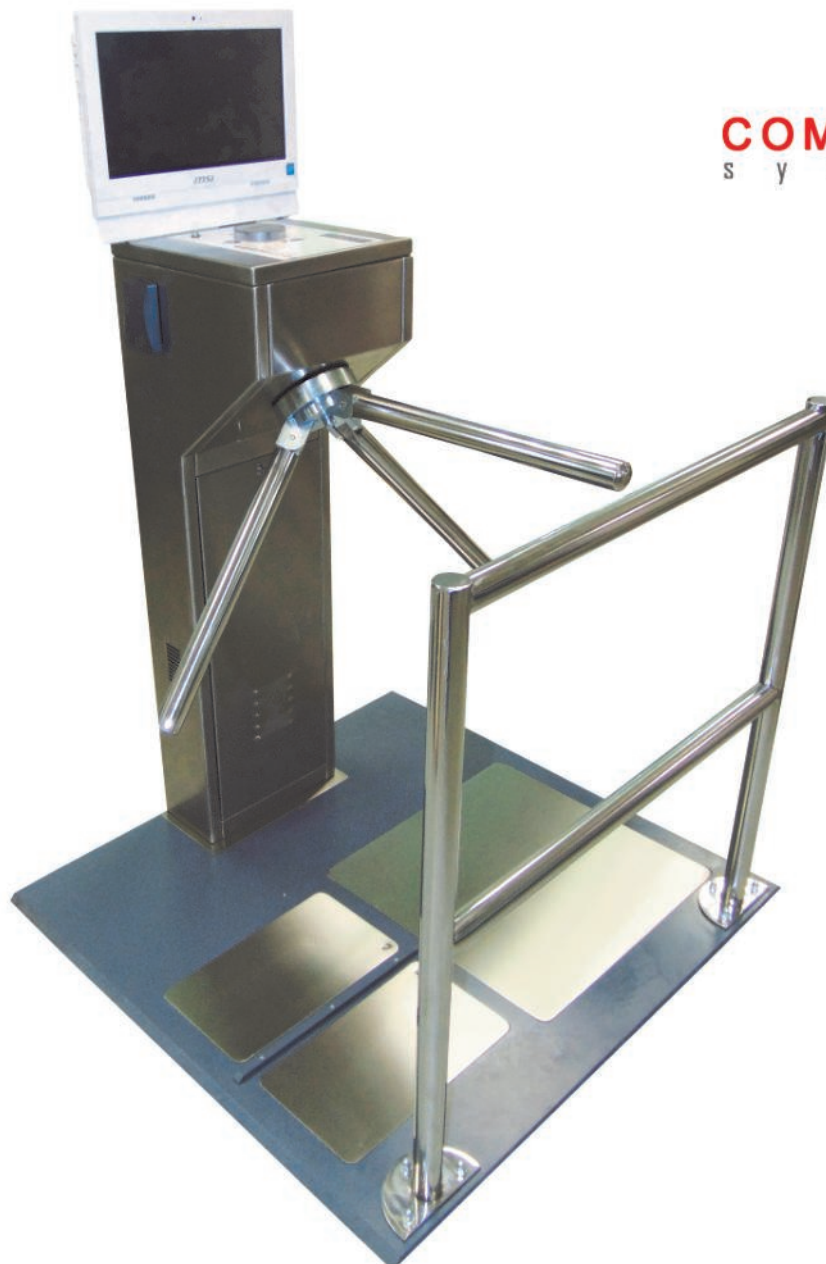

COMPLEX
s y s t e m

AIJGO-22LB/ALU LIGHT BAR Lábbeli és csuklópánt teszter duál lábelektródával

Az AIJGO-22LB/ALU egy könnyen használható LIGHT BAR rendszerrel ellátott lábbeli és csuklópánt teszter, mely egy EPA területre történő belépéskor használható. Ideális választás, amennyiben a nagyszámú belépések miatt, a gyorsaság és a biztonság nagyon fontos tényező. Érintógombos, magas terhelésű konstrukció. Sokoldalú teszter, mivel a bejárat szabályozásának megfelelően változtatható a megfelelő mérési módszer: Csak lábbeli teszt vagy lábbeli és csuklópánt kombinált teszt. A duál lábelektródának köszönhetően csak egy tesztet kell végezni, mely egyidejűleg méri a jobb és bal lábat. A teszter egy relé csatlakozó segítségével bármilyen kapuhoz csatlakoztatható (forgóvilla beléptető kapu, lengőkapu, stb.). Kialakítható a falra vagy állványra szerelve.

- Lábbeli és csuklópánt teszter ESD területre történő belépéshez
- LIGHT BAR rendszernek köszönhetően elkülönített teszteredmények (Csuklópánt – Bal láb, Jobb láb), teszteredmény fényel (LED) és hanggal is jelezve
- A láb és a csuklópánt egyidejű tesztelése
- Duál lábelektróda a bal és jobb láb külön történő teszteléséhez
- Választható tesztmód: csak lábbeli teszt vagy lábbeli és csuklópánt kombinált teszt
- Szofver által beállított ellenállási határ:
Lábbeli: 100 K Ω - 35 M Ω - Csuklópánt: 750 K Ω - 35M Ω
- Megfelel az IEC 61340-5-1 és ANSI/ESD S20.20 szabványoknak
- Teszt feszültség: 100V
- Csuklópánt csatlakozás: 4 mm banán csatlakozóval vagy 10 mm patentos csatlakozóval
- Relé csatlakozó a beléptető kapuhoz: 0,5A/60V
- Energiaszükséglet: 12V DC
- Mérete: 215 x 195 x 65 mm



AIJGO-22LB/ALU

LIGHT BAR
s y s t e m



AIJGO-22LB/ALU + AIJGO-22LB/STA

CIKKSZÁM

AIJGO-22LB/ALU Lábbeli és csuklópánt teszter duál lábelektródával

AIJGO-22LB/STA Állvány az AIJGO-22LB/ALU teszterhez

AIJGO-22LB/WAL Fali konzol

AIJGO-22LB/ALU/LCD LIGHT BAR Lábbeli és csuklópánt teszter LCD kijelzővel és duál lábelektrodával

Az AIJGO-22LB/ALU egy könnyen használható LIGHT BAR rendszerrel ellátott lábbeli és csuklópánt teszter, mely egy EPA területre történő belépéskor használható. Ideális választás, amennyiben a nagyszámú belépések miatt, a gyorsaság és a biztonság nagyon fontos tényező. Érintőgombos, magas terhe bírású konstrukció. Sokoldalú teszter, mivel a bejárat szabályozásának megfelelően változtatható a megfelelő mérési módszer: Csak lábbeli teszt vagy lábbeli és csuklópánt kombinált teszt. A duál lábelektrodának köszönhetően csak egy tesztet kell végezni, mely egyidejűleg méri a jobb és bal lábat. A beépített LCD kijelzővel a mért értékek láthatóak. A teszter egy relé csatlakozó segítségével bármilyen kapuhoz csatlakoztatható (forgóvilla beléptető kapu, lengőkapu, stb.). Kialakítható a falra vagy állványra szerelve.

- Lábbeli és csuklópánt teszter ESD területre történő belépéshez
- LIGHT BAR rendszernek köszönhetően elkülönített teszteredmények (Csuklópánt – Bal láb, Jobb láb), teszteredmény fényel (LED) és hanggal is jelezve
- A láb és a csuklópánt egyidejű tesztelése
- Duál lábelektroda a bal és jobb láb külön történő teszteléséhez
- Választható tesztmód: csak lábbeli teszt vagy lábbeli és csuklópánt kombinált teszt
- LCD kijelző: Tesztértékek kijelzéséhez
- Szofver által beállított ellenállási határ:
Lábbeli: 100 K Ω - 35 M Ω - Csuklópánt: 750 K Ω - 35M Ω
- Megfelel az IEC 61340-5-1 és ANSI/ESD S20.20 szabványoknak
- Teszt feszültség: 100V
- Csuklópánt csatlakozás: 4 mm banán csatlakozóval vagy 10 mm patentos csatlakozóval
- Relé csatlakozó a beléptető kapuhoz: 0,5A/60V
- Energiaszükséglet: 12V DC
- Mérete: 215 x 195 x 65 mm

LIGHT BAR
s y s t e m



AIJGO-22LB/ALU/LCD

Test PASSED
WRT 778 K
LFT 408 K
RGT 475 K

Test FAILED
WRT 57 M
LFT 40 M
RGT 41 M



AIJGO-22LB/ALU/LCD + AIJGO-22LB/STA

CIKKSZÁM

AIJGO-22LB/ALU/LCD Lábbeli és csuklópánt teszter duál lábelektrodával és LCD kijelzővel

AIJGO-22LB/STA Állvány az AIJGO-22LB/ALU teszterhez

AIJGO-22LB/WAL Fali konzol

AIJGO-22LB/COMP LIGHT BAR & COMPLEX ESD beléptető rendszer

Az AIJGO-22LB/COMP egy „all in one” ESD beléptető rendszer, mely tartalmazza: AIJGO-22LB/ALU lábbeli és csuklópánt tesztet duál elektródával + AS 110 forgóvillás beléptető kapu

Az AIJGO-22LB/ALU egy könnyen használható LIGHT BAR rendszerrel ellátott lábbeli és csuklópánt teszt, mely egy EPA területre történő belépéskor használható. Ideális választás, amennyiben, nagyszámú belépések miatt, a gyorsaság és a biztonság nagyon fontos tényező. Érintógombos, magas teherbírású konstrukció. Sokoldalú teszt, mivel a bejárat szabályozásának megfelelően változtatható a megfelelő mérési módszer: Csak lábbeli teszt vagy lábbeli és csuklópánt kombinált teszt. A duál láb-elektrodának köszönhetően csak egy tesztet kell végezni, mely egyidejűleg méri a jobb és bal lábat. COMPLEX rendszer: Az AS110 forgóvillás beléptető kapuba épített AIJGO-22LB/ALU teszt.

- Lábbeli és csuklópánt teszt ESD területre történő belépéshez
- LIGHT BAR rendszernek köszönhetően elkülönített teszt eredmények (Csuklópánt – Bal láb, Jobb láb), teszt eredmény fényel (LED) és hanggal is jelezve
- A láb és a csuklópánt egyidejű tesztelése
- Duál lábelektroda a bal és jobb láb külön történő teszteléséhez
- Választható tesztmód: csak lábbeli teszt vagy lábbeli és csuklópánt kombinált teszt
- Szofver által beállított ellenállási határ: Lábbeli: 100 K Ω - 35 M Ω - Csuklópánt: 750 K Ω - 35M Ω
- Megfelel az IEC 61340-5-1 és ANSI/ESD S20.20 szabványoknak
- Teszt feszültség: 100V
- Csuklópánt csatlakozás: 4 mm banán csatlakozóval vagy 10 mm patentos csatlakozóval
- Energiaszükséglet: 220V DC



AIJGO-BAR1

LIGHT BAR
s y s t e m

COMPLEX
s y s t e m

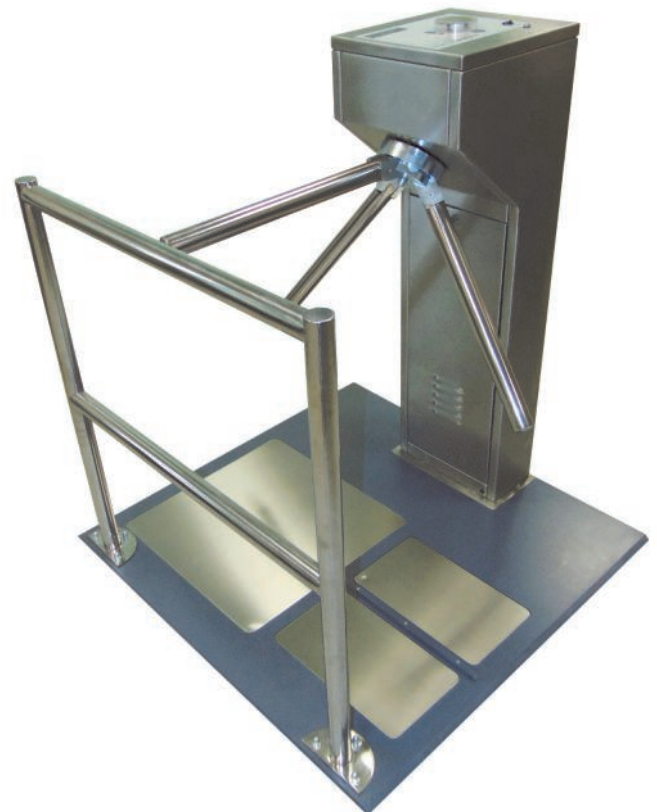

AIJGO-22LB/COMP

CIKKSZÁM

AIJGO-22LB/COMP LIGHT BAR és COMPLEX Lábbeli és csuklópánt tesztet duál lábelektrodával + AS 110 forgóvillás beléptető kapu

AIJGO-BAR1 Korfát az AIJGO-22LB/ COMP beléptető rendszerhez

AIJGO-31LB/ALU LIGHT BAR & COMFORT Lábbeli és csuklópánt teszter duál láb-elektrodával + RFID olvasó + All in One PC + Management szoftver

Az AIJGO-31LB/ALU egy könnyen használható LIGHT BAR & COMFORT rendszerrel ellátott lábbeli és csuklópánt teszter, mely egy EPA területre történő belépéskor használható.

*A Management Szoftvert az AIJGO-31LB/ALU teszterrel együtt kell megrendelni! Abban az esetben, ha több tesztet szeretne, egy hálózatba kapcsolni kérjük, küldje el hálózati kialakításának tervét, hogy pontos ajánlatot tudjunk Önnek készíteni!

LIGHT BAR rendszer

Ideális választás, amennyiben, a nagyszámú belépések száma miatt a gyorsaság és a biztonság nagyon fontos tényező. Érintógombos, magas teherbírású konstrukció.

COMFORT rendszer

A teszter RFID olvasó segítségével biztosít egyszerű belépést. A RFID olvasó végzi a személyazonosítást és a kapott adatokat (személyi és mért adatok) egy számítógépre továbbítja. A Management szoftver kezeli a személyi adatokat, teszt módszereket és eredményeket. Az adatok olvasása és mentése egy számítógép segítségével történik. Abban az esetben, ha a számítógép LAN hálózathoz is csatlakozik, úgy a Management szoftver az Interneten keresztül is elérhető. Egy hálózathoz több AIJGO-31LB/ALU teszter bekötésére van lehetőség.

Sokoldalú teszter, mely a Management Szoftver és egy Személyes Chip kártya segítségével a belépő személynek és a bejárat szabályozásának megfelelően mérési módszert választja: Csak lábbeli teszt vagy lábbeli és csuklópánt kombinált teszt vagy VIP. A duál lábelektrodának köszönhetően csak egy tesztet kell végezni, mely egyidejűleg méri a jobb és bal lábat. Bármilyen kapuhoz csatlakoztatható (forgóvilla beléptető kapu, lengőkapu, stb.).

Legfőbb tulajdonságai

- Lábbeli és csuklópánt teszter ESD területre történő belépéshez
- LIGHT BAR rendszernek köszönhetően elkülönített teszteredmények (Csuklópánt – Bal láb, Jobb láb), teszteredmény fényel (LED) és hanggal is jelezve
- A láb és a csuklópánt egyidejű tesztelése
- Duál lábelektroda a bal és jobb láb külön történő teszteléséhez
- Választható tesztmód: csak lábbeli teszt vagy lábbeli és csuklópánt kombinált teszt
- Szoftver által beállított ellenállási határ:
Lábbeli: 100 K Ω - 35 M Ω - Csuklópánt: 750 K Ω - 35M Ω
- Megfelel az IEC 61340-5-1 és ANSI/ESD S20.20 szabványoknak
- Teszt feszültség: 100V
- Csuklópánt csatlakozás: 4 mm banán csatlakozóval vagy 10 mm patentos csatlakozóval
- Relé csatlakozó a beléptető kapuhoz: 0,5A/60V
- Operációs rendszer: Windows
- Számítógép csatlakozás RS 485
- Energiaszükséglet: 12V DC
- Mérete: 215 x 195 x 65 mm

RFID olvasó

- Hatótávolság: 2-5 cm
- RF frekvencia: 125 KHz
- ISO/IEC 10536
- Meglévő munkaidő nyilvántartó és beléptető rendszerrel működése összehangolható (külön fejlesztés, megállapodás alapján)

Management Software

- A belépési adatokat .csv file-ként menti (kompatibilis EXCEL-lel és szöveg szerkesztővel)
- Automatikusan naplózza a napi eseményeket
- Változtatható elfogadási határok

Teljes rendszer:

- AIJGO-31LB/ALU Lábbeli és csuklópánt teszter duál lábelektródával + RFID olvasó
- All in One számítógép
- Management Szoftvert és illesztő programokat tartalmazó CD
- AC adapter



AIJGO-31LB/ALU

LIGHT BAR
s y s t e m

COMFORT
s y s t e m



AIJGO-31LB/ALU/MON + AIJGO-31LB/STA

CIKKSZÁM

AIJGO-31LB/ALU/MON LIGHT BAR és COMPLEX Lábbeli és csuklópánt teszter duál lábelektródával + RFID olvasó + PC monitorral

AIJGO-31LB/SFW Management Szoftver AIJGO-31LB/ALU rendszerhez

AIJGO-31LB/STA Állvány az AIJGO-31LB/ ALU beléptető rendszerhez

AIJGO-31LB/COMP LIGHT BAR & COMFORT & COMPLEX ESD Beléptető rendszer

Az AIJGO-31LB/ALU egy könnyen használható LIGHT BAR & COMFORT rendszerrel ellátott lábbeli és csuklópánt teszter, mely egy EPA területre történő belépéskor használható.

*A Management Szoftvert az AIJGO-31LB/ALU teszterrel együtt kell megrendelni! Abban az esetben, ha több tesztet szeretne, egy hálózatba kapcsolni kérjük, küldje el hálózati kialakításának tervét, hogy pontos ajánlatot tudjunk Önnek készíteni!

LIGHT BAR rendszer

Ideális választás, amennyiben, a nagyszámú belépések miatt a gyorsaság és a biztonság nagyon fontos tényező. Érintógombos, magas teherbírású konstrukció.

COMFORT rendszer

A teszter RFID olvasó segítségével biztosít egyszerű belépést. A RFID olvasó végzi a személyazonosítást és a kapott adatokat (személyi és mért adatok) egy számítógépre továbbítja. A Management szoftver kezeli a személyi adatokat, teszt módszereket és eredményeket. Az adatok olvasása és mentése azonos számítógép segítségével történik. Abban az esetben, ha a számítógép LAN hálózathoz is csatlakozik, úgy a Management szoftver az Interneten keresztül is elérhető. Egy hálózathoz több AIJGO-31LB/ALU teszter bekötésére van lehetőség.

COMPLEX rendszer

AS 110 forgóvillás beléptető kapuba beépített AIJGO-31LB/ALU teszter.

A következő variációban elérhető „all in one” konstrukció:

- Érintőképernyős monitorral és számítógéppel

Sokoldalú teszter, mely a Management Szoftver és egy Személyes Chip kártya segítségével a belépő személynek és a bejárat szabályozásának megfelelően mérési módszert választja: Csak lábbeli teszt vagy lábbeli és csuklópánt kombinált teszt vagy VIP. A duál lábelektródának köszönhetően csak egy tesztet kell végezni, mely egyidejűleg méri a jobb és bal lábat.

Legfőbb tulajdonságai

- Lábbeli és csuklópánt teszter ESD területre történő belépéshez
- LIGHT BAR rendszernek köszönhetően elkülönített teszteredmények (Csuklópánt – Bal láb, Jobb láb), teszteredmény fénnel (LED) és hanggal is jelezve
- A láb és a csuklópánt egyidejű tesztelése
- Duál lábelektróda a bal és jobb láb külön történő teszteléséhez
- Szoftver által beállított ellenállási határ:
Lábbeli: 100 K Ω - 35 M Ω - Csuklópánt: 750 K Ω - 35M Ω
- Megfelel az IEC 61340-5-1 és ANSI/ESD S20.20 szabványoknak
- Teszt feszültség: 100V
- Csuklópánt csatlakozás: 4 mm banán csatlakozóval vagy 10 mm patentos csatlakozóval
- Operációs rendszer: Windows
- Számítógép csatlakozás RS 485
- Energiaszükséglet: 220V DC

RFID olvasó

- Hatótávolság: 2-5 cm
- RF frekvencia: 125 KHz
- ISO/IEC 10536
- Meglévő munkaidő nyilvántartó és beléptető rendszerrel működése összehangolható (külön fejlesztés, megállapodás alapján)

Management Software

- A belépési adatokat .csv file-ként menti (kompatibilis EXCEL-lel és szöveg szerkesztővel)
- Automatikusan naplózza a napi eseményeket
- Változtatható elfogadási határok

Teljes rendszer:

- AIJGO-31LB/ALU Lábbeli és csuklópánt teszter duál lábelektródával + RFID olvasó
- All in One számítógép
- Management Szoftvert és illesztő programokat tartalmazó CD
- AC adapter

LIGHT BAR
s y s t e m

COMFORT
s y s t e m

COMPLEX
s y s t e m

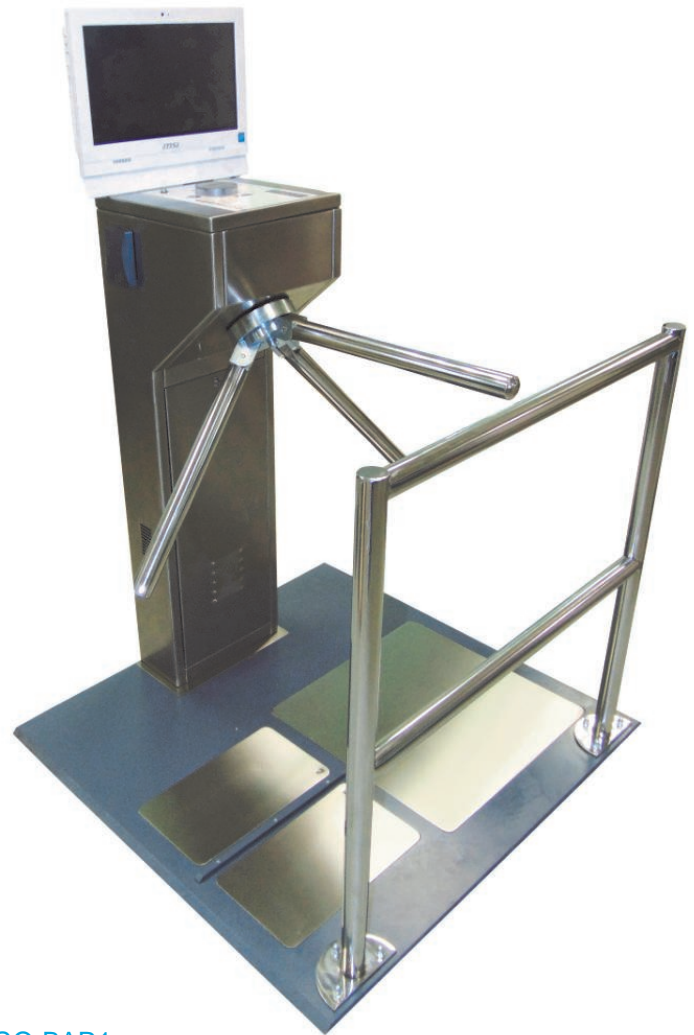

AIJGO-31LB/COMP2 + AIJGO-BAR1

CIKKSZÁM

AIJGO-31LB/COMP2 LIGHT BAR & COMFORT & COMPLEX Lábbeli és csuklópánt teszter duál lábelektródával + RFID olvasó + beépített PC, érintőképernyős monitorral + AS110 forgóvillás beléptető kapu

AIJGO-31LB/SFW Management Szoftvert AIJGO-31LB/ALU rendszerhez

AIJGO-BAR1 Korlát az AIJGO-31LB/COMP beléptető rendszerhez

ESD MŰSZEREK

ELLENÁLLÁS DEKÁD



Ellenállás dekádok teszterek kalibrálásához



Rendelési kód	Típus
AIJGO-5.2	Ellenállás dekád

KIEGÉSZÍTŐK ESD MÉRÉSEKHEZ



AIJGO-2



AIJGO-3



AIJGO-13



AIJGO-4

Rendelési kód	Típus
AIJGO-2	counter elektróda
AIJGO-3	elektróda az ESD kesztyűk méréséhez
AIJGO-4	földelő elektróda, 25 cm hossz
AIJGO-4.1	földelő elektróda, 50 cm hossz
AIJGO-4.2	földelő elektróda, 100 cm hossz
AIJGO-13	kézi elektróda

CSUKLÓPÁNT MONITOR LÁMPA CSATLAKOZÁSSAL (ENERGY SAVING)



NEW!

Csuklópánt monitor az ESD területen való munkavégzéshez, csuklópánt és az ESD védett munkahely (asztalborítás) folyamatos méréséhez, fény - és hangjelzés a teszteredmény mutatáshoz, 1 csuklópánttal használható, ellenállás határok: Piros < 100KΩ < Zöld < 30MΩ < Piros, Tesztfeszültség: 5 V.

A monitorhoz kapcsolt lámpa csak abban az esetben világít ha munkafelület megfelel a méréseknek és ha a csuklópánt csatlakoztatva van a monitorhoz! Ebben az esetben jelentős energia megtakarítás érhető el a munkaállomáson!



Rendelési kód	Típus
AIJGO-12.8	Csuklópánt monitor lámpa csatlakozással

CSUKLÓPÁNT MONITOR



Csuklópánt monitor az ESD területen való munkavégzéshez, csuklópánt és az ESD védett munkahely (asztalborítás) folyamatos méréséhez, fény - és hangjelzés a teszteredmény mutatáshoz, 1 csuklópánttal használható, ellenállás határok: Piros < 100KΩ < Zöld < 30MΩ < Piros, Tesztfeszültség: 5 V



Rendelési kód	Típus
AIJGO-12.1	Csuklópánt monitor

WALKING TESTER



Az AIJGO-60 Walking teszter az ESD padlón sétáló személyen keletkező elektrosztatikus töltések mérésére alkalmas. A mért maximális feszültség értékeket a készülék egy LCD kijelzőn jeleníti meg numerikus és grafikus módon.



- ⇒ Méretek: 93 x 185 x 35 mm (SZ x H x M)
- ⇒ Tömeg: 350g
- ⇒ Mérési tartomány: ± 2000 V
- ⇒ Mérési pontosság: $< 10\%$
- ⇒ Mintavételezés: 250 μ s
- ⇒ Adat kimenet: +5V
- ⇒ Kijelző: Grafikus 128 x 64 pixel; LED
- ⇒ Háttérvilágítás
- ⇒ Tápellátás: 4db 1,5 V-os AA ceruza elem
- ⇒ Üzemidő: kb. 12-14 óra



Az AIJGO-60 Walking teszter 20 mérési eredményt képes tárolni, melyet a mérések elvégzését követően a mérési eredmények PC-n megtekinthetők.

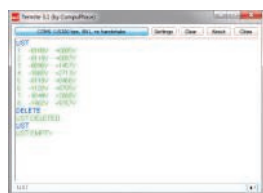

Rendelési kód	Típus
AIJGO-60	Walking Tester készlet

ELLENÁLLÁSMÉRŐ



Az AIJGO-61 ellenállásmérő, hő és pára mérő funkcióval, kombinált mérő készülék az ESD védelmi szabványokban meghatározott szabványos mérésekre alkalmas. A mért értékeket a készülék egy LCD kijelzőn jeleníti meg numerikus módon.



Az AIJGO-61 „All in One” ellenállásmérő, mert a méréstartománya 0 Ohm – 1 TOhm, ezért használható hagyományos ellenállásmérésre és ESD ellenállásmérésekre elvégzésére egyaránt!

ESD ellenállásmérések egy lépésben!

Az ellenállás értékek mérésével a környezeti hőmérséklet és páratartalom adatok is rögzítésre kerülnek!

- ⇒ Méretek: 93 x 185 x 35 mm (SZ x H x M)
- ⇒ Tömeg: 370g
- ⇒ Mérőfeszültségek 10V, 100V, 500V
- ⇒ Mérési tartomány: 0 Ohm – 1 TOhm
- ⇒ Mérési pontosság: $0 \rightarrow 10^9 \Omega \pm 10\%$; $10^9 \rightarrow 10^{12} \Omega \pm 20\%$
- ⇒ Hőmérséklet és páratartalom mérés
- ⇒ Mérő elektróda: 2 darab szabványos 2,25 $\pm 0,25$ Kg
- ⇒ Adat kimenet: +5V
- ⇒ Kijelző: Grafikus 128 x 64 pixel; sárgászöld LED
- ⇒ Háttérvilágítás
- ⇒ Tápellátás: 4db 1,5 V-os AA ceruza elem
- ⇒ Üzemidő: kb. 12-14 óra

Az AIJGO-61 Ellenállásmérő a mérési eredményeket képes tárolni, melyet a mérések elvégzését követően a mérési eredmények PC-n megtekinthetők.



Rendelési kód	Típus
AIJGO-61	„All on One” Ellenállásmérő készlet

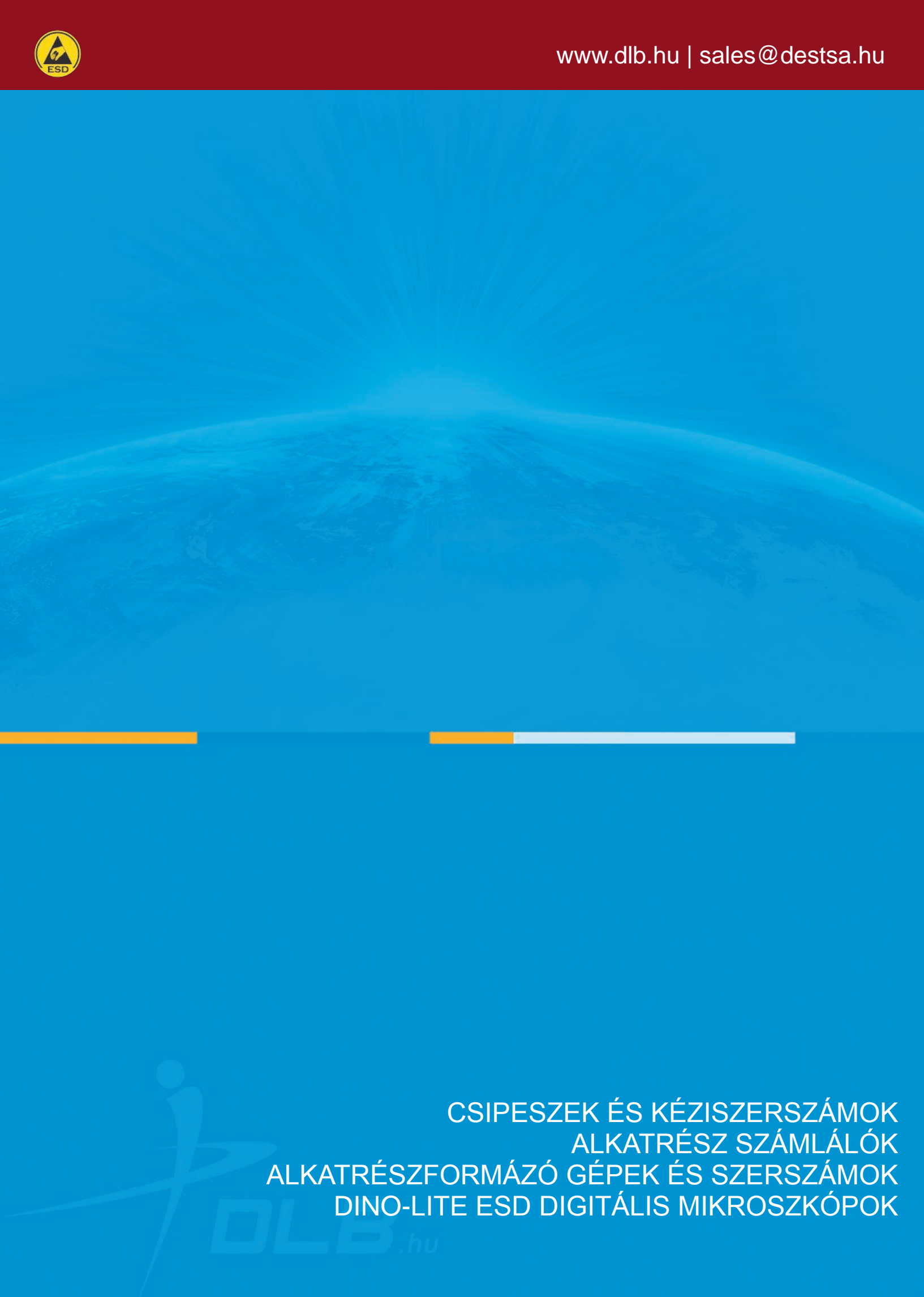

CSIPESZEK ÉS KÉZISZERSZÁMOK
ALKATRÉSZ SZÁMLÁLÓK
ALKATRÉSZFORMÁZÓ GÉPEK ÉS SZERSZÁMOK
DINO-LITE ESD DIGITÁLIS MIKROSKÓPOK

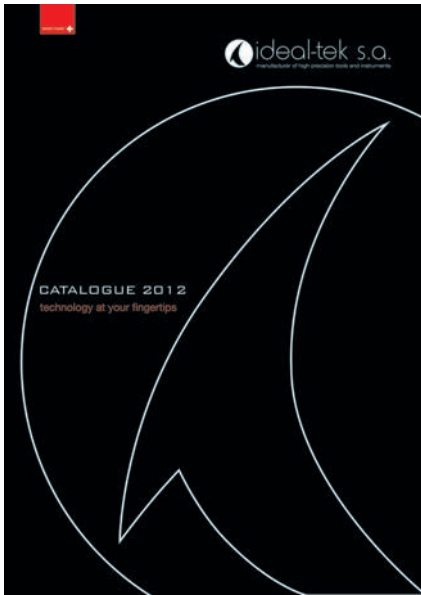

A svájci Ideal-tek-et 1965-ben alapították. A Cég 50 alkalmazottja magas minőségű, kézzel gyártott szerszámokat készít. A kész termékeket 5 kontinens, 40 országában forgalmazzák. A cég tevékenysége két üzletág köré szerveződik: kéziszerszámok gyártása, valamint magas minőségű tartozékok forgalmazása. A Cég fő piaci szegmensei az elektronikai ipar, orvosi eszközök, óra és ékszergyártó cégek, laboratóriumok és egyetemek eszköz ellátása. A kiváló minőséget az emberi erőforrások lehető legjobb támogatásával, magas szintű technológiával és berendezésekkel érik el. A Cég 1994 óta rendelkezik az ISO 9001 tanúsítvánnyal. Beruházásaik központjában a kutatások, új megoldások/termékek és alkalmazások állnak, melyek mind találkoznak a vevők növekvő igényeivel.

Az IDEAL-TEK termékek választása nemcsak a magas minőségű termékeket jelenti, hanem egy olyan partnert is, aki teljes mértékben megérti és ismeri az Ügyfelek igényeit.

ANYAG TECHNIKAI ADATLAPOK

FÉMEK

BR típusú vasmentes ötvözet

- ⇒ **Sárgaréz** (CuZn37)
- ⇒ Réz-cink ötvözet
- ⇒ Nem mágnesezhető
- ⇒ Jó vagy kiváló korrózióvédelem, minden rézötvözetnek ellenáll
- ⇒ a friss víz és a gőz korrodálja
- ⇒ hidegen is kiválóan megmunkálható
- ⇒ általában akkor alkalmazzák, ha nem elvárás a magas mechanikai tulajdonság
- ⇒ Jellemző alkalmazási terület: csipesz (karcolás érzékeny mechanikus alkatrészekhez), óra alkatrészekhez, mágnesekekhez

C típusú Szénacél

- ⇒ **Szénacél** (anyagszám 1.1221, Ck60, AISI 1060)
- ⇒ Szén tartalom 0,57 - 0,65 wt%
- ⇒ mágnesezhető
- ⇒ Hő hatására keményedik, maximális keménység 57 HRC
- ⇒ Gyenge korrózióállóság
- ⇒ alkalmazási területe, ahol az erősség és / vagy keménység elsődleges elvárás
- ⇒ Jellemző alkalmazási terület: ipari elektronikában használt csipeszek és vágó szerszámok, óragyártás, ékszergyártás területén

N típusú vasmentes ötvözet

- ⇒ **Nikkel ezüst 65-18** (CUNI18Zn20)
- ⇒ réz-nikkel-cink ötvözet
- ⇒ nem mágnesezhető
- ⇒ lágy és rugalmas
- ⇒ A friss víz és a gőz minden rézötvözetet korrodál. A réz-nikkel ötvözet kiválóan ellenáll a sós víznek, ellenálló a lúgokkal és szerves savakkal szemben, de gyenge ellenállást mutat szervetlen savakkal szemben
- ⇒ Jellemző alkalmazási terület: karcolás érzékeny elektronikus alkatrészekhez, mikro-mechanika és ékszergyártás területén

NC Szuper ötvözet

- ⇒ Ni-Cr-Mo szuper ötvözet
- ⇒ Kiváló hőálló (szobahőmérséklettől, akár 800°C -ig)
- ⇒ Hatszor keményebb, mint az antimagnetikus rozsdamentes acél
- ⇒ Ellenáll a szakaszosan ismétlődő vagy folyamatos igénybevételnek, jó alaktartó
- ⇒ Egyáltalán nem mágnesezhető
- ⇒ Kiválóan ellenáll a legtöbb vegyi anyaggal, sókkal és savakkal szemben
- ⇒ Jellemző alkalmazási terület: elektronikában alkalmazott nem mágnesező szerszámok, alkalmazások az óra gyártásban, laboratóriumi és orvosi alkalmazások agresszív kémiai környezet esetén

S típusú rozsdamentes acél

- ⇒ **Martenzites szénacél** (Anyagszám: 1,4034, DIN X46Cr13, AISI szám 420)
- ⇒ Króm tartalma 12.5 - 14.5 wt%
- ⇒ Mágnesezhető
- ⇒ Hőkezeléssel edzhető, formázása lágy formában kivitelezhető
- ⇒ Az ausztenites és ferrites változatoknál kevésbé korrózióálló
- ⇒ Olyan területen alkalmazható, ahol az erősség és/vagy keménység elsődleges elvárás, illetve ahol a környezet marás szempontjából viszonylag enyhe
- ⇒ Jellemző alkalmazási terület: ipari elektronikában használt csipeszek és vágóeszközök, óragyártás és ékszerkészítés területén, laboratóriumi és orvosi alkalmazások közepesen agresszív kémiai környezet esetén

SA típusú rozsdamentes acél

- ⇒ **alacsony szén tartalmú auszteniés acél** (Anyagszám: 1.4435, DIN X2CrNiMo 18-14-3, AISI szám 316L)
- ⇒ Króm tartalma 16.5 - 18.5 wt%, jelentős mennyiségű nikkelt, illetve molibdén tartalmaz, mint ötvöző anyag
- ⇒ nem mágnesezhető
- ⇒ Jól ellenáll a legtöbb vegyi anyaggal, sókkal és savakkal szemben
- ⇒ olyan területen alkalmazható jól, ahol a korrózióállóság és szívósság elsődleges követelmény
- ⇒ Jellemző alkalmazási terület: ipari elektronikában használt csipeszek, óragyártás és ékszerkészítés területén, laboratóriumi és orvosi alkalmazások mérsékelt agresszív kémiai környezet esetén

TA típusú vasmentes ötvözet

- ⇒ **Titán 1-es fokozat** (ötvözetlen titán)
- ⇒ A benne lévő anyagok kombinációjának köszönhetőek jó tulajdonságai: viszonylag kis sűrűségű (4,5g/cm³), jó mechanikai tulajdonságok, igen magas olvadási pontjának köszönhetően magas hőmérsékleten is jól használható (1600° F, 870°C)
- ⇒ szobahőmérsékleten jó korrózióállóság a levegővel és a sós levegővel szemben és különböző ipari környezetben
- ⇒ hidegen jól formázható, magas képlékenység
- ⇒ egyáltalán nem mágnesezhető
- ⇒ olyan területeken alkalmazható, ahol a nagy szilárdság-tömeg arányon kívül a korrózióállóság is követelmény
- ⇒ bio-kompatibilis (sejt integrálás fenntartása, nincs gyulladásozó reakció)
- ⇒ Jellemző alkalmazási terület: alkatrészek magas hőmérsékleten történő kémiai/tisztítási folyamatában, szövetten, biológia, orvostudomány, sebészet

NAGY PONTOSSÁGÚ CSIPESZEK

Kézzel gyártott csipeszek, melyekre jellemző a hegy szimmetria és egyensúly, csiszolt élek, karcmentes/csillósmentes, selyemfényű felület. A sikeres alkalmazás feltétele a jó minőségű csipeszek, illetve anyagok. A nagy pontosságú csipeszek különböző anyagokból (SA, S, NC, N, TA, BR) készülnek, illetve különböző bevonattal (EP, NE, TE) rendelkeznek.

0.SA



4 3/4" 120mm, sima él, hegyes vég

00.SA



4 3/4" 120mm, erős, sima él, vastagabb hegy

000.SA



4 3/4" 120mm, erős, lapos radiused edges, hegyes

00B.SA



4 3/4" 120mm, 00 típusú, de recézett markolattal

0C9.SA, 0C9.S



3 1/2" 90mm, rövid, sima él, hegyes

00D.SA



4 3/4" 120mm, azonos a 00 típusúval, de a hegye és a markolata is recézett

1.SA, 1.S, 1.NC, 1.TA



4 3/4" 120mm, erős, egyenes, hegyes

2.SA, 2.S, 2.NC, 2.BR



4 3/4" 120mm, lapos, éles hegyes vég

2A.SA, 2A.S, 2A.NC, 2A.TA



4 3/4" 120mm, lapos, lekerekített hegy

2AB.SA, 2AB.TA



4 3/4" 120mm, lapos, lekerekített hegy

2AZ.SA



4 3/4" 120mm, azonos a 2A típusal, duplán hajlított hegyvel

3.SA, 3.S, 3.NC, 3.TA



4 3/4" 120mm, nagyon éles, hegyes

3C.SA, 3C.S, 3C.NC, 3C.TA



4 1/4" 110mm, mint a 3-as típus, de rövid

3CB.SA



4 1/4" 110mm, mint a 3C típus, hajlított hegyvel

3F.SA, 3F.S



4 3/4" 120mm, 3 mm lapos fogás, apró vezetékek tartására

4.SA, 4.S, 4.TA



4 1/4" 110mm, extra hegyes vég

4A.SA



4 1/4" 110mm, mint a 4 típus, de erősebb

5.SA, 5.S, 5.NC, 5.TA



4 1/4" 110mm, extra hegyes vég, superior kivitel

5A.SA, 5A.S, 5A.NC



4 1/2" 115mm, extra hegyes vég, superior kivitel

5B.SA



4 1/4" 110mm, mint az 5-ös típus, hajlított hegyvel a teljes láthatóságért

5C.SA



4 1/2" 115mm, 5A típus, extra hegyes, duplán hajlított hegy



5TTH.SA



4 1/4" 110mm, anti kapilláris, extra hegyes, zárógyűrűvel mikroszkóp háló kezeléséhez

6.SA



4 1/2" 115mm, lapos angled, hegyes

7.SA, 7.S, 7.NC, 7.TA



4 1/2" 115mm, nagyon hegyes, ívelt

7A.SA



4 3/4" 120mm, mint a 7-es típus, de erősebb

7B.SA



4 1/2" 115mm, mint a 7-es típus, recézett hegygyel

10G.SA



4 1/4" 110mm, hegyes, recézett hegygyel és markolattal

11.N



4 3/4" 120mm, egyenes, hegyes vég

15A.C



12mm



4 3/4" 120mm, vágócsipesz puha réz, arany, ezüst és mágnes huzalokhoz

15AGW.C



10mm



4 3/4" 120mm, vágócsipesz puha réz, arany, ezüst és mágnes huzalokhoz

15AP.C



12mm



4 3/4" 120mm, parallel vágócsipesz puha réz, arany, ezüst és mágnes huzalokhoz

27C.BR, 27CL.BR



5" 130mm, erősített, éles, hegyes vég; precíziós sárgaréz csipesz L megjelölés a tükör polírozású kivittelt jelöl PL: ex. 27CL.BR

51S.SA



4 1/2" 115mm, mint az 5A-s típus, hajlított hegygyel

52A.SA



4 3/4" 120mm, mint a 2A-s típus, törésálló, egyenes

8.SA, 8.S, 8.TA



Hossz: 4 3/4" 120mm, szélesség: 0,4" , 10 mm erős lapos

475Y32.C



5" 130 mm, Miniatúr vágó csipesz,

A.SA, A.S



4 3/4" 120mm, mint 2A, lapos és szögletes hegyek

775.SA.NE



6 1/8" 155mm, hegyes, hajlított hegygel ESD epoxy bev.

AC.SA



4 1/4" 110mm, erős hegyek, recés markolat

AM.BR, AML.BR



4 3/4" 125mm, precíziós sárgaréz csipesz L megjelölés a tükör polírozású kivittelt jelöl

F.SA



4 3/4" 120mm, as 2A, lapos és szögletes hegyek

65A.SA



5 1/2" 140mm, nagyon hegyes hajlított hegygel

SS.SA, SS.S, SS.NC, SS.TA



5 1/2" 140mm, extra hegyes vég

K5HP.SA, K5HP.S, K5HP.NC, K5HP.TA



5 1/2" 140mm, extra hegyes vég

VÁGÓ CSIPESZEK

Az Ideal-tek vágócsipeszei a sokrétű mindennapi feladatok során is jól megállják a helyüket, bármilyen munkafázisról is **l e g y e n s z ó**. Nagy pontosságú vágás, szűk helyen, döntött kemény fém kések, lekerekített hegyek, miniatúr kivitelben is, parallel kések. Tökéletes puha huzalok vágására (réz, arany, ezüst, mágneses) Használja „eszköz-keresőnk”, hogy az Önnek leg megfelelőbb vágócsipeszt találja meg.

14A.C



4 3/4" 120mm, vágó csipesz, hegyes vég

14AGW.C



4 3/4" 120mm, vágó csipesz, hegyes vég

14AN.C



4 3/4" 120mm, fin lekerekített hegyek

152.S



4 3/4" 100mm, miniatúr vágócsipesz

15A.C



4 3/4" 120 mm vágócsipesz puha réz, arany, ezüst és mágnes

15AFW.C



4 3/4" 125mm, vágócsipesz puha vörösréz, arany, ezüst és mágnes huzalokhoz

15AGWHMV.SA



4 3/4" 120 mm vágó csipesz puha réz, arany, ezüst és mágnes huzalokhoz

15AGWPB.C



6 1/8" 155mm, hegyes, hajlított hegygel ESD epoxy bevonattal kezelve

15AGWV.C



4 3/4" 120 mm vágó csipesz puha réz, arany, ezüst és mágnes huzalokhoz

15ANW.C



4 3/4" 120 mm vágó csipesz puha réz, arany, ezüst és mágnes huzalokhoz

15AP.C



4 3/4" 120 mm vágó csipesz puha réz, arany, ezüst és mágnes huzalokhoz

15AGW.C



4 3/4" 120 mm vágó csipesz puha réz, arany, ezüst és mágnes huzalokhoz

15AGWHM.SA

 ideal-tek



4 1/2" 115 mm keményfém lapkák (75 HRc) nem mágnesezhető rozsdamentes száron

15ARW.C

 ideal-tek



4 1/2" 115 mm nagy precizitású hajlított hegy, vágó csipesz puha réz, arany, ezüst és mágnes huzalokhoz

SZUPER VÉKONY CSIPESZEK

Rövid csipeszek a hosszú csipeszekhez használt többletanyag nélkül. Saválló és mágnesmentes rozsdamentes acél (SA).

60.SA



5 1/2" 140 mm, precíziós könnyített hegyek

64A.SA



5 1/2" 140 mm, hajlított, lekerekített hegyek

65A.SA



5 1/2" 140 mm, Nagyon hegyes hajlított hegyvel

SS.SA, SS.S, SS.NC, SS.TA



5 1/2" 140 mm, Extra hegyes vég

SS6.SA, SS6.TA



6" 150 mm, Extra hegyes vég

SSF.SA, SSF.NC



5 1/2" 140mm, Extra hegyes

SSL.SA



6" 150 mm, As SS6, a maximális láthatóságért

NAGY PRECIZITÁSÚ MINI CSIPESZEK

Rövid csipeszek a hosszú csipeszekhez használt többletanyag nélkül. Saválló és mágnesmentes rozsdamentes acél (SA).

M00D.SA



3 1/2" 90mm, recézett hegyvel és markolattal

M2.SA



3" 80mm, lapos éles hegyes vég

M2A.SA



2 3/4" 70mm, lekerekített lapos hegyek

M3.SA



2 3/4" 70mm, éles, hegyes vég

M4.SA



3" 80mm, nagyon hegyes vég

M5.SA



3" 80mm, extra hegyes vég

NAGY PONTOSSÁGÚ FORDÍTOTT MŰKÖDÉSŰ CSIPESZEK

Kifejezetten olyan területen alkalmazhatóak, ahol az automata visszazáródó mechanizmus követelmény (pl. mikroszkóp). A hegyek savállóak, anti-magnetikusak rozsdamentes acélból (SA) készülnek.

2AX.SA



4 3/4" 120mm, lapos lekerekített hegy

3X.SA



4 3/4" 120mm, nagyon éles, hegyes

4X.SA



4 1/4" 110mm, extra hegyes vég

5X.SA



4 1/4" 110mm, extra hegyes vég, superior kivitel

5AX.SA



4 1/4" 110mm, Anti kapilláris, extra hegyes, zárgyűrűvel (mikroszkóp használatkor hasznos)

5TTHX.SA



4 1/2" 115mm, nagyon hegyes, ívelt

7X.SA



4 1/2" 115mm, nagyon hegyes, ívelt

5TTHX.SA



4 1/4" 110mm, anti kapilláris, extra hegyes zárgyűrűvel

CSIPESZEK ÁLTALÁNOS CÉLRA

Kézzel gyártott, tökéletesen szimmetrikus és egyensúlyban lévő hegyek, polírozott élek, superior karcolásmentes/csillogásmentes kivitel, elérhető anti-magnetikus rozsdamentes (SA) anyagból is.

119.SA



6" 150mm, hegyes vég, recézett hegyvel és markolattal

119B.SA



6" 150mm, AS 119, ívelt hegyek

120A.SA



4 1/4" 110mm, hegyes, erős recézett hegyvel és markolattal

121.SA



6 1/4" 160mm, nagyon erős, tompa recézett hegyvel és mar-

121M.SA



6 1/4" 160mm, AS 120, vékony recézett hegyvel és recés markolat

122.SA



6" 150mm, hegyes, hajlított recézett hegygel és markolattal

647.SA



5 1/2" 140mm, erős tompa precíziós recézett hegygel és recés markolat

123.SA



6" 150mm, Finom, dupla hajlított recézett hegygel és markolattal

648.SA



6" 150mm erős, hegyes, igazító tűskével, recézett hegygel és markolattal

124.SA



6" 150mm, olyan mint a 122-es típus de erős recézett hegygel és recés markolattal

649.SA



6" 150mm, erős, hegyes, hajlított, igazító tűskével, recézett hegygel és markolattal

231.SA



4 3/4" 120mm, Finom recézett hegygel

650.SA



6" 150mm, hegyes dupla hajlított recézett hegygel és markolattal

321.SA.T



4 3/4" 120mm, lapos lekerekített hegyek teflon bevonattal

456.SA



5" 130mm, hegyes recézett hegygel

475.SA



5 1/2" 140mm, erős, tompa precíziós recézett hegygel és recés markolat

BOLEY CSIPESZEK

Általános célú csipeszek, elérhetőek több alapanyagból speciális célú felhasználásra is.

AA.SA, AA.S, AA.NP



5" 130mm, általános célokra egyenes hegyes vég

MM.SA



5" 130mm, általános célokra erős hegyes vég

D.NP



3 3/4" 95 mm, Nikkelezett vágócsipeszek, lekerekített élek

LAPOS HEGYŰ CSIPESZEK

Sima, karcálló hegyekkel rendelkező csipeszek, melyek főleg az elektronika területén használt érzékeny alkatrészek kezelésére alkalmas

33A.SA



4 1/2" 115 mm, lapos kerek hegyek

34A.SA



4 3/4" 120 mm, Sima vég apró alkatrészek megtartására

35A.SA



4 3/4" 120mm, ugyan az, mint a 34A-s modell

36A.SA



4 3/4" 120mm, ugyan az, mint a 34A-s modell

125.SA



4 3/4" 120 mm, sima hegyek, nincs karcolás

125A.SA



4 3/4" 120 mm, ugyan az, mint 125-s modell, de hosszúkás hegyekkel

126.SA



4 1/4" 110 mm, Kerek, lapos hegyek

127.SA



4" 105mm, vékony, négyzetes hegyek

128.SA



4" 105mm, ugyan az, mint 127, hajlított hegyvel



CSIPESZEK

SMD CSIPESZEK

Az SMD alkatrészek sima kezelésére, pontos elhelyezésére alkalmas csipeszek. A csipeszek különböző típusú és különböző szögben döntött véggel választhatóak az eltérő feladatokhoz. Speciális modellek lekérhetőek. A csipeszek fordított működéssel is rendelhetőek.

SM100.SA



4 1/2" 115mm, fordított működés, PCB-k kezelésére

SM101.SA



4 1/2" 115mm, Fordított működés. Be és kiforrasztáshoz 8, 14 vagy 16 lábás SMD-hez.

SM102.SA



4 1/2" 115mm, Fordított működés. Be és kiforrasztáshoz 20,28,44, 68 LCCC és PLCC pad-es eszközökhöz.

SM103.SA



4 1/2" 115mm, 2 és 3 vezető SOT tokok 45° szögben történő elhelyezésére

SM104.SA

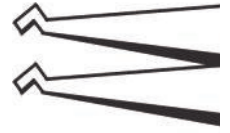

4 3/4" 120mm, 3 vezető SOT tokok elhelyezésére, monolitikus chip kondenzátorok kezelésére

SM105.SA



4 3/4" 120mm, speciális kivitel minden típusú SOT tokok függőleges elhelyezésére

SM106.SA

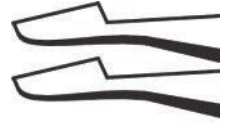

4 3/4" 120mm, sima alapú hegygel rendelkező csipeszek minden típusú SOT tokok vízszintes elhelyezésére (4 mm hosszú)

SM107.SA

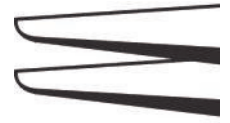

4 3/4" 120mm, lapos alkatrészek 60° szögben történő elhelyezésére

SM108.SA



4 3/4" 120mm, 1 mm széles alkatrészek elhelyezésére, forrasztására. Belülről barázdált hegy.

SM109.SA



4 3/4" 120mm, SM108 típusal azonos de a hegyek 45° szögben döntöttek

SM114.SA



4 3/4" 120mm, Ugyan az, mint az SM113-s modell de egyenes hegyek a függőleges tartáshoz

SM110.SA



4 3/4" 120mm, monolitikus chip kondenzátorok elhelyezésére, barázdált hegyek

SM115.SA



4 3/4" 120mm, barázdált hegyek, hengeres alkatrészek (max. 1 mm átmérő) 30° szögben történő elhelyezésére, valamint tartására

SM111.SA

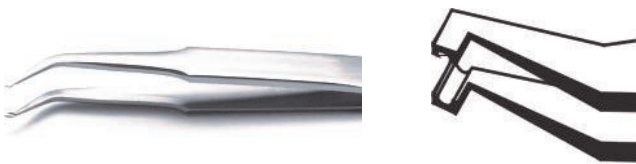

4 3/4" 120mm, 5 mm-es monolitikus chip kondenzátorok elhelyezésére, barázdált hegyek (2 mm hosszú)

SM116.SA



4 3/4" 120mm, barázdált, egyenes hegyek, hengeres alkatrészek (1 mm vagy nagyobb átmérő) függőleges elhelyezésére

SM112.SA



4 3/4" 120mm, 5 mm-es monolitikus chip kondenzátorok 60° szögben történő elhelyezésére, barázdált hegyek

SM117.SA



4 3/4" 120mm, SOT tokok 30° szögben történő elhelyezésére

SM113.SA



4 3/4" 120mm, 3 mm hosszú hegyek hajlított 60° szögben, egy villás penge a lábak megfogásához

K5SMDSA



SMD nagy pontosságú csipesz készlet, SM103, SM107, SM108, SM111, SM115, kiváló minőség, kemény, szivaccsal bélelt tokban

WAFER CSIPESZEK

Kifejezetten érzékeny (nagyon törékeny) wafer-ek, üveg wafer-ek kezelésére alkalmasak. A csipeszek kemények, ugyanakkor nem törik és nem karcolják az alkatrészeket. Teljesen sima felület, szátn fényű kivitel (csillogásmentes). Teflon bevonatú, műanyag végű, illetve egyéni specifikáció szerint kialakított csipeszek is .

2W.SA

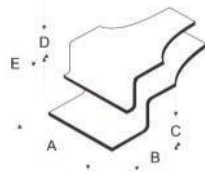

A 0.25" 6.5mm - B 0.2" 5.0mm - C 0.10" 2.5mm
D 0.15" 4.0mm

2WF.SA



A 0.25" 6.5mm - B 0.25" 9.0mm - C 0.10" 2.5mm
D 0.15" 4.0mm - E 0.10" 2.5mm

2WFCPR.SA



A 0.25" 6.6mm - B 0.41" 10.5mm - C 0.08" 2.0mm
D 0.14" 3.5mm - E 0.18" 4.5mm
Cserélhető hegyek szett kódja: A2WFCP

2WFG.SA



A 0.25" 6.5mm - B 0.35" 9.0mm - C 0.10" 2.5mm
D 0.15" 4.0mm - E 0.10" 2.5mm

2WL.SA



A 0.25" 6.5mm - B 0.35" 9.0mm - C 0.10" 2.5mm
D 0.15" 4.0mm - E 0.10" 2.5mm

3.W.SA



A 0.37" 9.5mm - B 0.39" 10.0mm - C 0.10" 2.5mm
D 0.15" 4.0mm

3WF.SA



A 0.37" 9.5mm - B 0.39" 10.0mm - C 0.10" 2.5mm
D 0.15" 4.0mm - E 0.10" 2.5mm

3WFG.SA



A 0.37" 9.5mm - B 0.39" 10.0mm - C 0.10" 2.5mm
D 0.15" 4.0mm - E 0.10" 2.5mm

4WF.SA

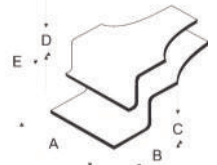

A 0.47" 12.0mm - B 0.33" 9.0mm - C 0.10" 2.5mm
D 0.15" 4.0mm - E 0.1" 2.5mm

4WFCPR.SA



A 0.47" 12mm - B 0.41" 10.5mm - C 0.08" 2.0mm
D 0.14" 3.5mm - E 0.18" 4.5mm
Cserélhető hegyek szett kódja: A4WFCP

4WFG.SA



A 0.47" 12.0mm - B 0.35" 9.0mm - C 0.10" 2.5mm
D 0.15" 4.0mm - E 0.1" 2.5mm



4WL.SA



A 0.47" 12.0mm - B 0.29" 7.5mm - C 0.12" 3.0mm
D 0.15" 4.0mm - E 0.1" 2.5mm

5WF.SA



A 0.63" 16.0mm - B 0.33" 8.5mm - C 0.10" 2.5mm
D 0.15" 4.0mm - E 0.10" 2.5mm

6WF.SA



A 0.78" 20.0mm - B 0.33" 8.5mm - C 0.10" 2.5mm
D 0.15" 4.0mm - E 0.10" 2.5mm

8WF.SA



A 1.12" 28.5mm - B 0.47" 12.0mm - C 0.08" 2.2mm
D 0.14" 3.5mm - E 0.10" 2.5mm

8WNY.SA, 8WT.SA



A 1.55" 65mm - B 0.75" 19mm - C 0.05" 1.3mm
D 0.08" 2mm, Nylon (NY) pads vagy teflon (T) pads

39FG.SA



A 0.47" 12.0mm - B 0.39" 10.5mm
D 0.15" 4.0mm - E 0.10" 2.5mm

39S2.SA



A 0.25" 6.5mm - B 0.33" 8.5mm
D 0.20" 5.5mm - E 0.09" 2.4mm

48WF.SA



A 1.1" 28.0mm - B 0.35" 9.0mm
D 0.15" 4.0mm - E 0.10" 2.5mm

85C.SA



A 0.27" 7.0mm - B 0.17" 4.5mm - C 0.12" 3.0mm
D 0.15" 4.0mm - E 0.08" 2.0mm

637L.SA



A 0.23" 6.0mm - B 0.15" 4.0mm - E 0.15" 4.0mm

637SB.SA



A 0.20" 5.0mm - B 0.05" 1.3mm - E 0.05" 1.3mm

WAFER CSIPESZEK

Wafer méret [inch]	Hegy szélesség [mm]	Model
2"	5 - 9,5	2W, 2WF, 2WFCPR, 2WFG, 39S2, 3WF, 3WFG, 637L, 637SB, 85C
3"	12	39FG, 4WF, 4WFCPR, 4WFG, 4WL,
4" - 5"	16	5WF
6"	20 - 28,5	48WF, 6WF, 8WF
8"	65	8WNY, 8WT

ALKATRÉSZ ELHELYEZŐ CSIPESZEK

Érzékeny alkatrészek erős, de biztonságos tartására alkal-

571.SA, 577.SA, 581.SA



571 - 5 3/4" 145mm (ø 2.5-5mm), 577 - 5" 125mm (ø 2mm),
581 - 4 3/4" 120mm (ø 1mm)

572.SA, 578.SA, 582.SA



572 - 5 3/4" 145mm (ø 2.5-5mm), 578 - 5" 125mm (ø 2mm),
582 - 4 3/4" 120mm (ø 1mm)

573.SA, 579.SA, 583.SA



573 - 5 3/4" 145mm (ø 2.5-5mm), 579 - 5" 125mm (ø 2mm),
583 - 4 3/4" 120mm (ø 1mm)

577.SA



5" 125 mm

577.SA



5" 125 mm

578.SA



5" 125 mm

579.SA



5" 125 mm

581.SA



5" 125 mm

582.SA



4 3/4" 120 mm

583.SA



4 3/4" 120 mm



ERŐS CSIPESZEK

Forrasztási műveletekhez használt elektronikai alkatrészek kényelmes és precíz kezelésre alkalmas csipeszek. Elérhető egyenes vagy hajlított (Suffix B) verzióban, különböző hosszúsággal. Az erős tartású kivitelek rozsdamentes acélból (SA) vagy nikkellel (NP) bevont változatban is rendelhetőek.

29.SA



6 1/2" 165mm, Kiforrasztó csipesz, erős, tompa, recézett végek

29D.SA



6" 155mm, fordított mozgású kiforrasztó csipesz hajlított hegygel, 14-16 raszter DIP/IC eltávolítására alkalmas

30.SA



6 1/2" 165mm, Kiforrasztó csipesz, erős, hajlított, tompa, recézett hegy

30D.SA



6" 155mm, fordított mozgású kiforrasztó csipesz egyenes hegygel, 14-16 raszter DIP/IC eltávolítására alkalmas

7314.SA, 7314.NP



5 1/2" 140mm, nagyon erős, tompa, recézett hegy és markolat

7314B.SA, 7314B.NP



5 1/2" 140mm, nagyon erős, tompa, hajlított, recézett hegy és markolat

Az alábbi táblázatban szereplő modellek anti-magnetikus, rozsdamentes acél (SA) és nikkellel (NP) bevont változatban is rendelhetőek.

Part number	Méretek	
7312, 7312B	4 3/4"	120mm
7313, 7313B	5"	130mm
7314, 7314B	5 1/2"	140mm
7316, 7316B	6 1/4"	160mm
7318, 7318B	7 1/4"	180mm
7320, 7320B	7 3/4"	200mm
7325, 7325B	9 3/4"	250mm
7330, 7330B	12"	300mm

ANYAG TECHNIKAI ADATLAPOK

MŰANYAGOK

CF Típusú műszaki műanyag

- ⇒ PA66/CF30 30 wt% karbonnal megerősített Poliamid 66,
- ⇒ hő stabilizált
- ⇒ magas merevség, kiváló szakító- és hajlítószilárdság, fáradtsággal és alakváltozással szemben jól ellenáll
- ⇒ alacsony sűrűdésű, önkenő képességű, kiváló kopásállóságú
- ⇒ Jó hőtüro képesség
- ⇒ vegyi anyagokkal szemben ellenálló (olajok, zsírok, üzemanyagok, nem poláris oldószerek, de nem ellenálló erős savakkal, lúgokkal, forró vízzel és gőzzel szemben
- ⇒ ESD anyag (nem vonzza a port, nem generál szikrákat)
- ⇒ nagyon alacsony a hőtágulási lineáris együtthatója
- ⇒ Jellemző alkalmazási területek: érzékeny alkatrészek (elektronikus alkatrészek, mikro mechanikai alkatrészek, üveg és kerámia felületek, stb)

CP típusú magas minőségű műanyag

- ⇒ PEEK/CF30 30 wt% karbonnal megerősített Poliéteréterketon
- ⇒ nagyon kemény, merev, nagy szakító- és hajlítószilárdságú, nagyon nagy kopásállóságú
- ⇒ nagyon magas hőtüro képesség (260-300 C), jó méret tartási stabilitás, alacsony hőmérsékleti lineáris hőtágulási együttható
- ⇒ kiválóan ellenáll a vegyi anyagoknak, agresszív összetevőknek, termikus öregedésnek
- ⇒ ESD anyag, alacsony felületi ellenállás (105 Ohm)
- ⇒ Jellemző alkalmazási területek: magas hőmérsékletet alkalmazó folyamatokban szereplő alkatrészek kezelése (kémiai, összeszerelési folyamatok, forrasztás)

DG/DL típusú műszaki műanyag

- ⇒ **POM/GF30** 30 wt% üvegszállal megerősített acetált gyanta
- ⇒ jó szakító- és hajlítószilárdságú, fátadság ellenálló
- ⇒ alacsony súrlódású, jó kopásállóság
- ⇒ alacsony nedvességtartalmú abszorpció
- ⇒ vegyi anyagokkal szemben jól ellenáll (olajok, zsírok, üzemanyagok, szerves oldószerek), de nem ellenálló erős savakkal, lúgokkal és oxidálószerrel. Jó hidrolitikai ellenállás (forró víz)
- ⇒ szigetelő
- ⇒ jellemző alkalmazási területek: nagyon karcolás érzékeny alkatrészek kezelése

SV típusú magas minőségű műanyag

- ⇒ **PVDF** karbonnal megerősített polivinilidén-flourid
- ⇒ kiváló mechanikai szilárdság és szívósság
- ⇒ sima felület
- ⇒ hő-stabilizált, magas hő tűrő képesség, folyamatos használat 150 C-ig
- ⇒ nagy tisztaságú (tisztatéri, orvostechikai eszközök, alacsony kitermelési érték)
- ⇒ kiváló kémiai ellenálló képesség agresszív anyagokkal (ásványi és szerves savak) és oldószerekkel (szénhidrogének, alkoholok, halogénezett) szemben. Halogénekkal szemben rezisztens
- ⇒ Kiemelkedő ellenállás hidrogén-fluoriddal (40 % konc, 90 C-on), salétromsavval (50 %-os konc., 90 C-on) sósavval (36 %-os konc, 90 C-on) szemben
- ⇒ magas kopásálló
- ⇒ ellenáll az UV és nukleáris (sterilizálás) sugárzásnak
- ⇒ **ESD anyag** (nem vonzza a port, nem generál szikrákat)
- ⇒ Jellemző alkalmazási terület: karcolás- és szennyeződés érzékeny alkatrészek kezelése, tisztító- és maró folyamatokban

NAGY PONTOSSÁGÚ CSIPESZ

Kézzel gyártott, tökéletesen szimmetrikus és egyensúlyban lévő hegyek, polírozott élek, superior karcolásmentes/csillogásmentes kivitel.

A nagy pontosságú csipeszek többféle anyagból (SA, S, NC, N, TA, BR) és többféle bevonattal (EP, NE, TE) elérhetőek.

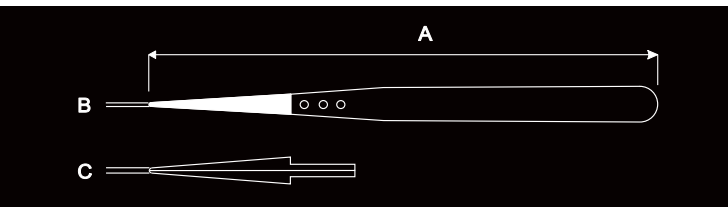

00CF.SA



A 5" 130mm - B 0.04" 1.0mm - C 0.08" 2.0mm

2ACF.SA



A 5" 130mm - B 0.07" 1.8mm - C 0.04" 1.0mm

3CCF.SA



A 4 1/4" 110mm - B 0.03" 0.8mm - C 0.05" 1.3mm

3CF.SA



A 5" 130mm - B 0.03" 0.8mm - C 0.05" 1.3mm

5CF.SA



A 5" 130mm - B 0.02" 0.5mm - C 0.025" 0.6mm

5XCF.SA



A 5" 130mm - B 0.02" 0.5mm - C 0.025" 0.6mm

7CF.SA



A 5" 130mm - B 0.025" 0.6mm - C 0.025" 0.6mm

248CF.SA



A 5" 130mm - B 0.4" 10mm - C 0.07" 1.8mm



249CF.SA



A 5" 130mm - B 0.09" 2.2mm - C 0.09" 2.2mm

250CF.SA



A 5" 130mm - B 0.4" 10mm - C 0.07" 1.8mm

259CF.SA



A 5" 130mm - B 0.025" 0.6mm - C 0.04" 1.0mm

269CF.SA



A 5" 130mm - B 0.12" 3.0mm - C 0.07" 1.8mm

MŰANYAG CSERÉLHETŐ HEGYŰ CSIPESZEK

Világszerte a legnagyobb választékú és legpontosabb műanyag csipeszek, 30 éves tapasztalattal. Még több információ és a csipeszekről és kémiai összetevőkről elérhető a www.ideal-tek.com internetes oldalon. A cserekészletekben 2 különböző hegy és 3 csavar található. A piacon elérhető legkönnyebb és legpontosabb cserélhető rendszerek.

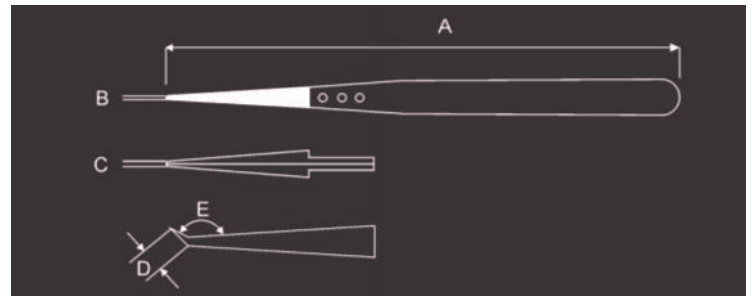

00CFR.SA, 00CPR.SA, 00SVR.SA



A 5" 130mm - B 0.04" 1.0mm - C 0.08" 2.0mm

2ACFR.SA, 2ACPR.SA, 2ASVR.SA



A 5" 130mm - B 0.07" 1.8mm - C 0.04" 1.0mm

2ABCFR.SA, 2ABCPR.SA, 2ABSVR.SA



A 5" 130mm - B 0.07" 1.8mm - C 0.04" 1.0mm

2AXCFR.SA, 2AXCPR.SA, 2AXSVR.SA



A 5" 130mm - B 0.07" 1.8mm - C 0.04" 1.0mm

2WFCPR.SA

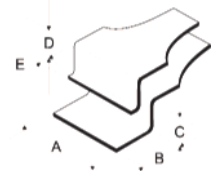

A 0.25" 6.6mm - B 0.41" 10.5mm - C 0.08" 2.0mm
D 0.14" 3.5mm - E 0.18" 4.5mm

4WFCPR.SA

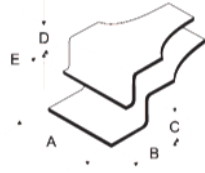

A 0.47" 12mm - B 0.41" 10.5mm - C 0.08" 2.0mm
D 0.14" 3.5mm - E 0.18" 4.5mm

259CFR.SA, 259CPR.SA 259SVR.SA



A 5" 120mm - B 0.025" 0.6 mm - C 0.04" 1.0mm

5CFR.SA, 5CPR.SA, 5SVR.SA



A 5" 130mm - B 0.02" 0.5mm - C 0.025" 0.6mm

2ACFR.SA, 2ACPR.SA, 2ASVR.SA



A 5" 130mm - B 0.07" 1.8mm - C 0.04" 1.0mm

5XCFR.SA, 5XCPR.SA, 5XSVR.SA



A 5" 130mm - B 0.02" 0.5mm - C 0.025" 0.6mm

3CFR.SA



A 5" 130mm - B 0.03" 0.8mm - C 0.05" 1.3 mm

7CFR.SA, 7CPR.SA, 7SVR.SA



A 5" 130mm - B 0.025" 0.6mm - C 0.025" 0.6mm

3CCFR.SA



A 4 1/4" 110mm - B 0.03" 0.8mm - C 0.05" 1.3 mm

242CFR.SA, 242CPR.SA, 242SVR.SA



A 5" 130mm - B 0.055" 1.4mm - C 0.045" 1.2mm

7CFR.SA, 7CPR.SA, 7SR.SA



A 5" 130mm - B 0.025" 0.6mm - C 0.025" 0.6mm

246CFR.SA



A 5" 130mm - B 0.025" 0.6mm - C 0.03" 0.8mm
D 0.35" 9.0mm - E 45°

249CFR.SA, 249CPR.SA, 249SVR.SA



5" 130mm - B 0.09" 2.2mm - C 0.09" 2.2mm

CSERÉLHETŐ HEGY SZETEK CIKK SZÁMOKKAL

	CF	CP	SV
00	A00CF	A00CP	A00SV
2A	A2ACF	A2ACP	A2ASV
2AB	A2ABCF	A2ABCP	A2ABSV
2WF		A2WFCP	
4WF		A4WFCP	
5	A5CF	A5CP	A5SV
7	A7CF	A7CP	A7SV
242	A242CF	A242CP	A242SV
246	A246CF		
249	A249CF	A249CP	A249SV
259	A259CF	A259CP	A259SV

PUHA HEGYŰ CSIPESZEK

Szén-szálalás puha csipesz (CF), karcolásálló, különösen érzékeny

251.SA



4 1/4" 110mm

252.SA



4 1/4" 110mm

253.SA



4 1/4" 110mm

255.SA

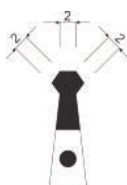

4 1/4" 110mm

PRECÍZIÓS CSIPESZEK

A leghíresebb svájci csipeszek elérhetőek versenyképes áron is.

Többi stílusért kérlek látogassa meg a High Precision Tweezers kategóriát: A legmagasabb minőség kompromisszumok nélkül.

Az ideal-tek H szériája 100% svájci minőség és csak anti mágnes es, anti sav és rozsdamentes acél, vagy karbon formában rendelhető, a 15AGW-H.C hez

00-SA



4 3/4" 120mm, Erős, sima él, vastag

1-SA



4 3/4" 120mm, Erős, sima él, vastag

15AGW-C



4 3/4" 120mm, vágó csipesz puha réz, arany, ezüst és mágnes huzalokhoz

2-SA



4 3/4" 120mm, Flat, éles hegyes vég

27-SA



5 1/3" 135 mm, Erős, éles, hegyes vég

27-SA



5 1/3" 135 mm, Erős, éles, hegyes vég

2A-SA



4 3/4" 120mm, lapos lekerekített hegy

3-SA



4 3/4" 120mm, Nagyon éles, hegyes

15AGW-C



4 3/4" 120mm, vágó csipesz puha réz, arany, ezüst és mágnes huzalokhoz

2-SA



4 3/4" 120mm, Lapos, éles hegyes vég

27-SA



5 1/3" 135 mm, Erős, éles, hegyes vég

2A-SA



4 3/4" 120mm, lapos lekerekített hegy

3-SA



4 3/4" 120mm, Nagyon éles, hegyes

3C-SA



4 1/4" 110mm, Mint a 3-as típus de rövidebb

4-SA



4 1/4" 110mm, Extra hegyes vég

5-SA



4 1/4" 110mm, Extra hegyes vég, superior kivitel

5A-SA



4 1/2" 115mm, Extra hegyes vég, superior kivitel

7-SA



4 1/2" 115 mm, Nagyon hegyes, ívelt

7A-SA



4 1/2" 115 mm, Mint a 7-es típus, de erősebb

AC-SA



4 1/4" 110 mm, Erős hegyek, recézett markolat

SS-SA



5 1/2" 140 mm, Extra hegyes vég

ECONOMY CSIPESZEK

A legnépszerűbb csipeszek elérhetőek gazdaságos verzióba is nagyon versenyképes áron

Ázsiában készültek és az ideal-tek által újra lettek dolgozva a precizitás érdekében

Anti mágneses rozsdamentes acélból készült termék.(SA)
Minimális rendelési mennyiség 72 db.

00-SA.B



4 3/4" 120mm, Erős, sima él, vastag

1-SA.B



4 3/4" 120mm, Erős, egyenes, hegyes

2-SA.B



4 3/4" 120mm, Lapos, éles hegyes vég

2A-SA.B



4 3/4" 120mm, Lapos, éles hegyes vég

3-SA.B



4 3/4" 120 mm, Sharp, hegyes

3C-SA.B



4 1/4" 110 mm, Olyan, mint a 3-s típus, de rövidebb

4-SA.B



4 1/4" 110mm, Hegyes vég

5-SA.B



4 1/4" 110mm, Hegyes vég

5A-SA.B



4 1/4" 115mm, Hegyes vég

5A-SA



4 1/2" 115mm, Extra hegyes vég, superior kivitel

7-SA.B



4 1/2" 115 mm, Finom, ívelt

7A-SA.B



4 1/2" 115 mm, Olyan mint a 7-es típus, de erősebb

AA-SA.B



5 130 mm, Általános célra, egyenes hegyek

AC-SA.B



4 1/4" 110 mm, Erős hegyek, recés markolat

MM.SA.B



5 130 mm, Általános kialakítás, erős hegyes vég

SS.SA.B



5 1/2" 140mm, Hegyes vég

3C.SA.B



4 1/4" 110 mm, AS 3, rövid

4.SA.B



4 1/4" 110mm, Hegyes vég

5.SA.B



4 1/4" 110mm, Hegyes vég

5A.SA.B



4 1/4" 115mm, Hegyes vég

5A-SA



4 1/2" 115mm, Extra hegyes vég, superior kivitel

7.SA.B



4 1/2" 115 mm, Finom, ívelt

7A.SA.B



4 1/2" 115 mm, As 7, erős

AA.SA.B



5 130 mm, Általános kialakítás egyenes hegyek

AC.SA.B



4 1/4" 110 mm, Erős hegyek, recés markolat



PUHA HEGYŰ MŰANYAG CSIPESZEK

Szénszálas puha csipesz (CF), karcolásálló, különösen érzékeny alkatrészek kezelésére.

++ MRM: 100 db ++

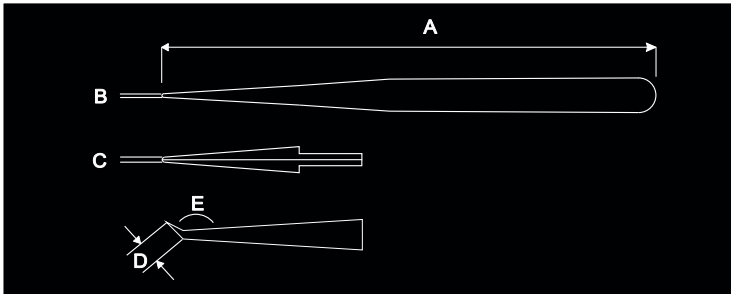

702A.CF, 702A.DG, 702A.SV



A 4 1/2" 115mm - B 0.08" 2.0mm - C 0.04" 1.0mm
++ A DG típus nem ESD ++

705.CF, 705.DG, 705.SV



A 4 1/2" 115mm - B 0.02" 0.5mm - C 0.025" 0.6mm
++ A DG típus nem ESD ++

707.CF, 707.DG, 707.SV



A 4 1/2" 115mm - B 0.02" 0.5mm - C 0.045" 1.2mm
++ A DG típus nem ESD ++

707A.CF, 707A.DG, 707A.SV



A 4 1/2" 115mm - B 0.025" 0.6mm - C 0.04" 1.0mm
++ A DG típus nem ESD ++

708.CF, 708.DG, 708.SV



A 4 1/2" 115mm - B 0.02" 0.5mm - C 0.04" 1.0mm
D 0.35 9.0mm - E 45°
++ A DG típus nem ESD ++

709.CF, 709.DG, 709.SV



A 4 1/2" 115mm - B 0.013" 3.3mm - C 0.02" 0.5mm
++ A DG típus nem ESD ++

710.CF, 710.DG, 710.SV



A 4 1/2" 115mm - B 0.03" 7.7mm - C 0.02" 0.5mm
++ A DG típus nem ESD ++

ANYAG TECHNIKAI ADATLAPOK

KERÁMIA

MZ típusú kerámia

- ⇒ **Cirkónium edzett Alumínium (ZTA)**
- ⇒ Kiváló kombinációja a nagy szilárdságnak (cirkónium-oxid miatt) és a magas keménységnek (alumínium miatt)
- ⇒ Viszonylag kicsi sűrűség
- ⇒ Nincs nyílt porozitás
- ⇒ Nagyon kemény felület, jó kopásállóság
- ⇒ Jó hajlítoszilárdság és szakítószilárdság
- ⇒ Kiváló termikus tulajdonságok és magas hőmérsékleti stabilitás
- ⇒ extrém korrózióállóság, majdnem teljesen közömbös a kémiai anyagokkal szemben
- ⇒ elektromosan szigetelő
- ⇒ Jellemző alkalmazási területek: forrasztás területén, termikus és kémiai folyamatokban lévő alkatrészek kezelésére. Általában használható, ha nagyon merev hegyre van szükség.

KERÁMIA, CSERÉLHETŐ VÉGŰ CSIPESZEK

Cirkónium kerámia precíziós (MZ) hegyek. Felületi ellenállás: 10^{12} Ohm. Szennyezés mentes, magas hőmérsékleten (1500 C) kopás és forrasztás álló.

Rozsdamentes acél (SA) markolat. Állítható cserélhető vég rendszer: Szabadalmaztatási szám: 1750/97

2AMZ.SA, A2AMZ



A 1.4" 35mm - B 0.08" 2.0mm - C 0.02" 0.6mm
Cserélhető hegykészlet cikkszám: **A2AMZ**

7MZ.SA, A7MZ



A 1.7" 43.5mm - B 0.02" 0.6mm - C 0.02" 0.6mm
Cserélhető hegykészlet cikkszám: **A7MZ**

71MZ.SA

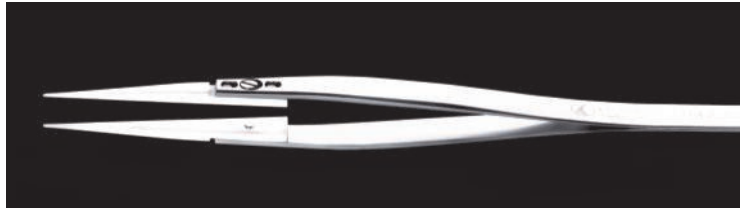

A 1.2" 30mm - B 0.011" 0.3mm - C 0.011" 0.3mm
Cserélhető hegykészlet cikkszám: **A71MZ**

72MZ.SA, A72MZ



A 1.2" 30mm - B 0.007" 0.2mm - C 0.016" 0.4mm
Cserélhető hegykészlet cikkszám: **A72MZ**

73MZ.SA, A73MZ



A 1.3" 33mm - B 0.011" 0.3mm - C 0.02" 0.6mm
Cserélhető hegykészlet cikkszám: **A73MZ**

74MZ.SA, A7MZ



A 1.6" 40mm - B 0.019" 0.5mm - C 0.019" 0.5mm
Cserélhető hegykészlet cikkszám: **A74MZ**

ANYAG TECHNIKAI ADATLAPOK

ESD MARKOLATOK ÉS BEVONATOK

DR típusú műszaki markolat

- ⇒ NBR vulkanizált nitril gumi
- ⇒ nagyon puha és rugalmas, jó szakítószilárdságú
- ⇒ kiemelkedő kopásállóság (magnövekedett élettartam)
- ⇒ jó ellenáll a vegyi anyagokkal szemben (olajok, zsírok, üzemanyagok, savak, mosószerek, szappanok), jó hidrolitikus ellenállás (forró víz)
- ⇒ ESD anyag, disszipatív, alacsony felületi ellenállás: 10^8 Ohm
- ⇒ Jellemző alkalmazási területek: ESD markolatok, padló- és munkafelület borítás

DN típusú műszaki markolat

⇒ PVC HAB

- ⇒ nagyon puha és rugalmas, jó szakítószilárdságú
- ⇒ Nagyon jó a kopásállósága (emelkedett élettartam)
- ⇒ Jó ellenálló vegyi anyagokkal szemben (olajok, zsírok, üzemanyagok, savak, tisztítószeresek, szappanok, alkoholok)
- ⇒ ESD, disszipatív
- ⇒ Jellemző alkalmazási területek: ESD markolatok, padló- és munkafelület borítások

EP típusú műszaki bevonat

- ⇒ **EP** Poliészter-epoxy bevonat, mely alapvetően Poliésztert és epoxygyantát tartalmaz
- ⇒ Ütésálló felület, melynek kiváló az áramlása, jó rugalmasság
- ⇒ 120 C°- ig folyamatosan alkalmazható
- ⇒ Szigetelő bevonatot képez, $R_s > 10^{12}$ Ohm
- ⇒ Jól ellenáll a legtöbb hígított savval és lúggal szemben.
- ⇒ Jellemző alkalmazási területek: markolattal ellátott csipeszek (jobb fogás, magasabb komfort)

NE típusú műszaki bevonat

- ⇒ => NE Poliészter-Epoxy bevonat, aminek tartalma Poliészter, epoxy gyanta, valamint az elektromosan vezetőképes adalékanyagok
- ⇒ => Jól áramló, ütésálló felület, jó rugalmasság
- ⇒ => 120 C- ig folyamatosan alkalmazható
- ⇒ => Ez a bevonat ESD felületet biztosít, $R_s = 10^5 - 10^6$ Ohm

NP műszaki bevonat

- ⇒ Tiszta nikkell bevonat
- ⇒ Általában a szén-acélból készült szerszámok ellenállásának javítására alkalmas
- ⇒ kemény és rugalmas, mechanikai hatásokkal szemben jól ellenáll
- ⇒ Jó a kopásálló képessége
- ⇒ Nagyon jól ellenáll sóknak, lúgoknak, szerves savaknak

Bevonat típusa TE

- ⇒ TE egy oldószer alapú folyékony Teflon R bevonat, mely a fluorpolimerek és egy magas minőségű gyanták speciális keveréke, javítva ezzel az anyag minőségét és kopásállóságát
- ⇒ Az anyagokhoz véglegesen hozzátapad a Teflon R. Bár a ragadós anyagok mutatnak némi tapadást, szinte minden anyag könnyen leválik róla
- ⇒ A Teflon R bevonat súrlódási tényezője 0,20-0,25 tartományban mozog, a terheléstől, a csúszó sebességtől és különösen a használt Teflon R bevonattól függően.
- ⇒ Mivel a Teflonnal R bevont felületek egyszerre olaj- és zsírtaszító és víztaszítóak, így azok nehezen nedvesednek. Így tisztításuk könnyebb és alaposabb - sok esetben a felületek öntisztítóak
- ⇒ 150 C°- ig folyamatosan , 200 C°- ig szakaszosan alkalmazható
- ⇒ A Teflon R bevonat jól szigetel, alacsony a veszteségi tényezője, nagyon nagy a felületi ellenállása
- ⇒ Sok ipari Teflon R bevonat ellenáll a szélsőséges hőmérsékleti tényezőknek, anélkül, hogy fizikai tulajdonságai változnának. Az ipari Teflon R bevonatokat akár -270 C°/-454 F° - ig is alkalmazhatóak
- ⇒ A Teflonra R általában az enyhe kémiai környezet nincs hatással. Jól ellenáll a hígított savakkal, hígított és bepárolt lúgokkal és szerves oldószerekkel szemben
- ⇒ Jellemző alkalmazási területek: waferek vagy karcolás érzékeny alkatrészek kezelésére alkalmas csipeszek esetén

ERGONÓMIAI, ESD PÁRNÁZOTT MARKOLATÚ CSIPESZEK

Anti-magnetikus, precíziós csipeszek, puha ESD-s ergonomikus párnázott markolattal ($R_s = 10^8$ Ohm) a felhasználó fokozott kényel-

00.SA.DR



5" 125mm, lapos él, vastag

2A.SA.DR



5" 125mm, erős, éles, lekerekített hegyek

3.SA.DR



5" 125mm, nagyon éles és superior kivitel

3C.SA.DR



4 1/2" 115mm, nagyon éles és superior kivitel

5.SA.DR



4 1/2" 115mm, extra hegyes vég

7.SA.DR



4 3/4" 120mm, hegyes ívelt hegyek

3C.SA.DN



4 1/2" 115mm, nagyon éles és superior kivitel

5.SA.DN



4 1/2" 115mm, extra hegyes vég

7.SA.DN



4 3/4" 120mm, hegyes ívelt hegyek

15AGW.DN

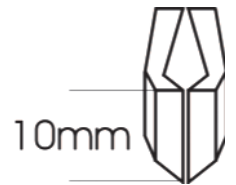

4 3/4" 120mm, hajszálrugók vágásához

ERGONÓMIAI, ESD PÁRNÁZOTT MARKOLATÚ CSIPESZEK

Anti-magnetikus, precíziós csipeszek, ESD epoxy markolattal (Rs=10⁵-10⁶ Ohm) a felhasználó fokozott kényelméért.

00.SA.DN



5" 125mm, sima él, vastag

2A.SA.DN



5" 125mm, erős, éles, lekerekített hegyek

3.SA.DN



5" 125mm, nagyon éles és superior kivitel

AA.SA.DN



5" 130mm, precíziós hegyek

ESD EPOXY PRECISION CSIPESZEK

Anti-mágneses csipesz ESD epoxy markolattal(ellenállása: 10E5-10E6) a fokozott kényelem érdekében.

00.SA.NE



4 3/4" 120mm, erős, sima él, vékony



2A.SA.NE



4 3/4" 120mm, lapos, lekerekített hegy

3.SA.NE



4 3/4" 120mm, nagyon éles, hegyes

3C.SA.NE



4 1/4" 110mm, mint a 3-as modell, de rövidebb, nagyon éles és superior kivitel

5.SA.NE



4 1/4" 110mm, extra hegyes vég, superior kivitel

7.SA.NE



4 1/2" 115mm, nagyon hegyes, ívelt

AA.SA.NE



5" 130mm, egyenes hegyes vég

SM103.SA.NE



4 1/2" 115mm, 2 és 3 lábás SOT, csomagokhoz 45° fokban hajlított.

SM108.SA.NE



4 3/4" 120mm, legalább 1mm széles alkatrészek forrasztásához, pozicionálásához belül barázdált hegyekkel

SMART TWEEZERS™

A Smart csipeszek™ a kézi LCR mérők egy konstrukcióját jelenti. Tökéletes megoldás SMD-k azonosítására, tesztelésére.

Ez az egyedülálló mechanikai és elektronikai kivitelezés egy pár pontos aranyozott csipeszt és egy digitális kompakt LCR mérőt egyesít. Könnyű, elemes. A szonda képes mérni az ellenállást, kapacitást, induktivitást, illetve nagy pontossággal, automatikusan képes alkatrészeket felismerni.

- ⇒ Beépített nagy pontosságú LCR szonda
- ⇒ Kényelmes egykezes működtetés
- ⇒ Ideális SMD aktrészek esetén is
- ⇒ Alacsony kapacitás mérés
- ⇒ Automatikus alkatrész felismerés
- ⇒ Automatikus mérési tartomány választás
- ⇒ Precíziós hegyek kisméretű alkatrészekhez
- ⇒ Több összetevős információs kijelző
- ⇒ Manuális vizsgálati üzemmód váltási lehetőség
- ⇒ Mérés ellensúlyozás számítási képesség
- ⇒ Hordozható és ergonomikus kialakítás
- ⇒ Beépített, újratölthető LiPo akkumulátor



Rend. kód	Leírás
ST-5S	Smart Csipesz készlet (standard hegyekkel)
ST5-IT-T	Standard, cserélhető hegyek
ST5-IT-TSHP	Nagy pontosságú, cserélhető hegyek
ST5-IT-TB	Nagy pontosságú, éles, cserélhető hegyek
ST-5C	Smart csipesz készlet, gazdaságos verzió

Kalibrálás igényelhető

NAGY PONTOSSÁGÚ CSÍPŐFOGÓK ÉS FOGÓK

A svájci precizitás és az Olasz tervezés tökéletes találkozása.

Ergo-Tek az Ideal-Tektől.

A legújabb csípőfogók és fogók új dimenziókat nyitottak meg az ergonómia világában. A felhasználó-központú üzletvitelt bizonyítja, hogy az egyik legnagyobb hírnevű egyetemen (University of Milan) több mint két év kutatómunkának köszönhetően a cég átfogó képet kapott a végfelhasználók igényeiről és tapasztalatairól, és ezek a tapasztalatok köszönnek vissza fejlesztéseikben, ahol az ergonómia mellett a dizájn is jelentős szerepet kapott. Precíziós svájci gyártóként jellemzi a minőség a pontosság és a hosszú élettartam, az Olasz dizájnuk köszönhetően az elegancia. Ergo-tek. Tökéletes. Perfsynergy

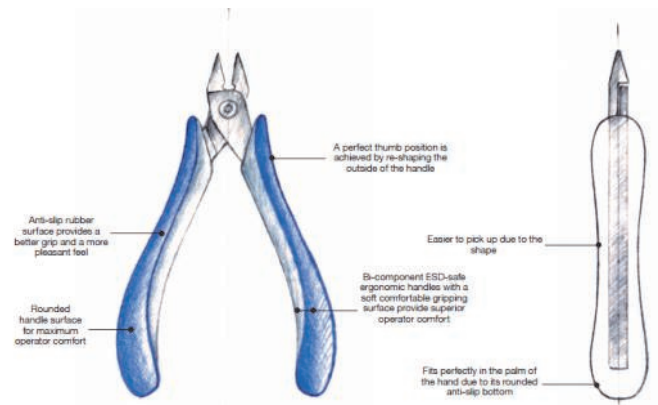

CSÍPŐFOGÓK

OVÁLIS FOGÓK

- Kicsi: erős, keskeny alak, optimális egyensúly a tartósság és hozzáférhetőség között
- Nagy: erős és tartós, intenzív vágást igénylő műveletekhez,
- Extra-Nagy: nagyon erős és tatós, intenzív vágást igénylő műveletekhez
- Extra-Nagy Lekerekített: nagyon erős és tartós lekerekített fejjel, intenzív vágást igénylő műveletekhez

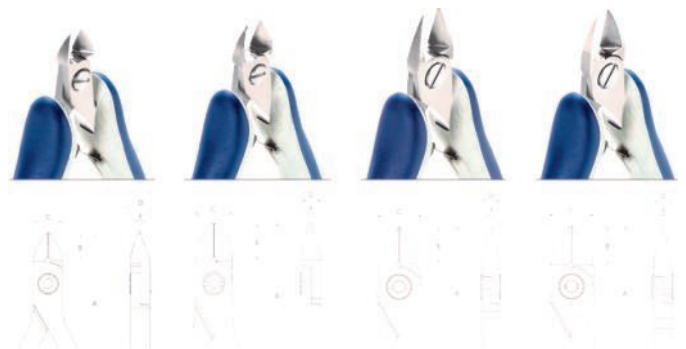

Rend. kód	Típus	A (mm)	B (mm)	C (mm)	D (mm)	F (mm)	Vágási élek	VÁGÓ KAPACITÁS					
								Lágy (mm) (AGW)	Közepes (mm) (AGW)	Kemény (mm) (AGW)			
E5140	Kicsi	125	10	10	6.4	0.5	Semi-Flush	0.2-1.2	32-17	0.1-1.0	38-18	0.3-0.6	48-23
E5141	Kicsi	125	10	10	6.4	0.5	Flush	0.1-1.2	38-17	0.1-1.0	38-18	-	-
E5142	Kicsi	125	10	10	6.4	0.5	Full-flush	0.1-1.0	38-18	0.1-0.8	38-20	-	-
E5150	Nagy	125	12.5	12.5	6.4	0.5	Semi-Flush	0.3-1.6	29-14	0.1-1.3	38-16	0.03-0.7	48-21
E5151	Nagy	125	12.5	12.5	6.4	0.5	Flush	0.2-1.6	34-14	0.1-1.2	38-17	-	-
E5152	Nagy	125	12.5	12.5	6.4	0.5	Full-flush	0.2-1.2	32-17	0.1-1.0	38-18	-	-
E5160	Extra Nagy	130	14	16	6.4	0.5	Semi-flush	0.4-2.0	26-12	0.3-1.6	29-14	0.05-0.9	44-19
E5161	Extra Nagy	130	14	16	6.4	0.5	Flush	0.3-1.6	29-14	0.3-1.5	29-15	-	-
E5162	Extra Nagy	130	14	16	6.4	0.5	Full-flush	0.3-1.6	29-14	0.3-1.1	29-17	-	-
E5160L	Extra Nagy Lekerekített	130	14	16	6.4	0.5	Semi-flush	0.5-3.0	24-09	0.4-2.5	26-10	0.06-1.1	42-17
E5161L	Extra Nagy Lekerekített	130	14	16	6.4	0.5	Flush	0.4-2.5	26-10	0.4-2.3	26-11	-	-
E5162L	Extra Nagy Lekerekített	130	14	16	6.4	0.5	Full-flush	0.4-2.5	26-10	0.4-2.3	26-12	-	-

TAPERED

- Kicsi: csúcsos alak, vékony, optimális egyensúly a tartósság és hozzáférés között
- Nagy: Erős és sokoldalú, Csúcsos alak, mely növeli a hozzáférhetőséget, olyan esetekben, amikor kicsi a hely

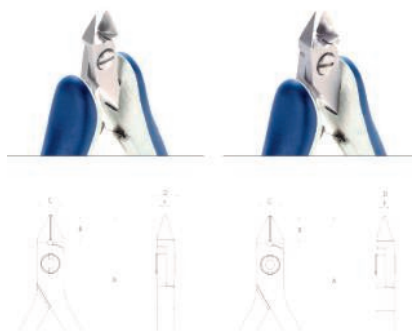

Rend. kód	Típus	A (mm)	B (mm)	C (mm)	D (mm)	F (mm)	Vágási élek	VÁGÓ KAPACITÁS					
								Lágy (mm)	Lágy (AGW)	Közepes (mm)	Közepes (AGW)	Kemény (mm)	Kemény (AGW)
E5340	Kicsi	125	10	10	6.4	0.5	Semi-Flush	0.2-1.2	32-17	0.1-1.0	38-18	0.3-0.6	48-23
E5341	Kicsi	125	10	10	6.4	0.5	Flush	0.1-1.2	38-17	0.1-1.0	38-18	-	-
E5342	Kicsi	125	10	10	6.4	0.5	Full-flush	0.1-1.0	38-18	0.1-0.8	38-20	-	-
E5350	Nagy	125	12.5	12.5	6.4	0.5	Semi-Flush	0.3-1.6	29-14	0.1-1.3	38-16	0.03-0.7	48-21
E5351	Nagy	125	12.5	12.5	6.4	0.5	Flush	0.2-1.6	34-14	0.1-1.2	38-17	-	-
E5352	Nagy	125	12.5	12.5	6.4	0.5	Full-flush	0.2-1.2	32-17	0.1-1.0	38-18	-	-

KÚPOS ÉS KÖNNYÍTETT

- Csúcsos alak, mélyítés a maximális hozzáférhetőség elérésért, olyan esetekben, amikor kicsi a hely.



Rend. kód	Típus	A (mm)	B (mm)	C (mm)	D (mm)	F (mm)	Vágási élek	VÁGÓ KAPACITÁS					
								Lágy (mm)	Lágy (AGW)	Közepes (mm)	Közepes (AGW)	Kemény (mm)	Kemény (AGW)
E5340	Kicsi	125	10	10	6.4	0.5	Semi-Flush	0.2-1.2	32-17	0.1-1.0	38-18	-	-
E5341	Kicsi	125	10	10	6.4	0.5	Flush	0.1-1.2	38-17	0.1-0.4	38-26	-	-
E5342	Kicsi	125	10	10	6.4	0.5	Full-flush	0.1-0.8	38-20	0.1-0.4	38-26	-	-



CSÍPŐFOGÓK & FOGÓK

HUZAL VEZETŐ FOGÓK

- A lecsipett huzal elrepülését gátló eszköz, rozsdamentes acélból, AISI 304, nagy pontosságú csípőfogókhoz 10 mm vagy 12,5 mm dobozzal. Egy dobozban összesen 100 db.

Rend. kód	Típus	Leírás
WLC100	Kicsi	100 db (fogókhöz 10 mm-es dobozzal)
WLC125	Nagy	100 db (fogókhöz 12,5 mm-es dobozzal)

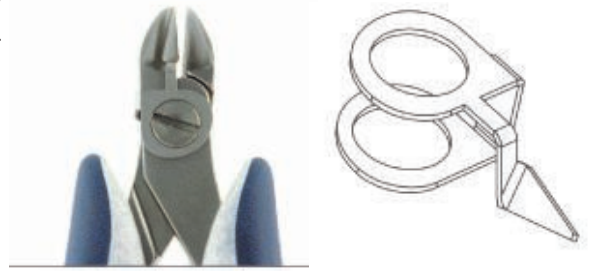

HAJLÍTOTT FEJŰ CSÍPŐFOGÓ

- A. - B. - C. Hajlított és domborított csípőfogó a maximális hozzáférés és láthatóság érdekében, olyan esetekben amikor kicsi a hely

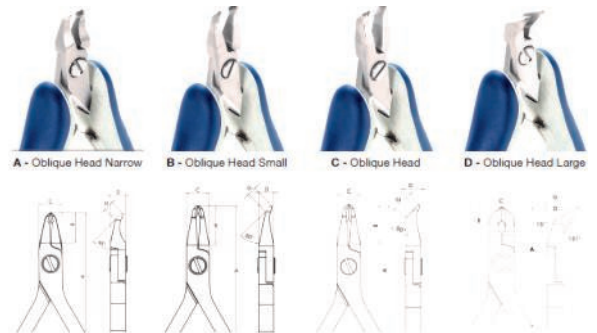

Rend. kód	Típus	A (mm)	B (mm)	C (mm)	D (mm)	F (mm)	Vágási élek	VÁGÓ KAPACITÁS					
								Lágy (mm) (AGW)	Közepes (mm) (AGW)	Kemény (mm) (AGW)	Kemény (mm) (AGW)		
E5245	Oblique Head Narrow	130	13	10	6.4	-	Full-flush	0.1-1.2	38-17	0.1-1.0	38-18	-	-
E5246	Oblique Head Small	130	17	10	6.4	-	Flush	0.1-1.2	38-17	0.1-0.4	38-26	-	-
E5247	Oblique Head	130	17	10	6.4	-	Flush	0.1-1.2	38-17	0.1-0.6	38-23	-	-
E5250	Oblique Head Large	130	14.5	10	6.4	-	Flush	0.2-1.2	32-17	0.1-1.0	38-18	-	-

SPECIÁLIS

- E. - F. hosszú, keskeny szárak. Éles szélek. Alacsony profilú G. Tip vágó a függőleges tip vágáshoz

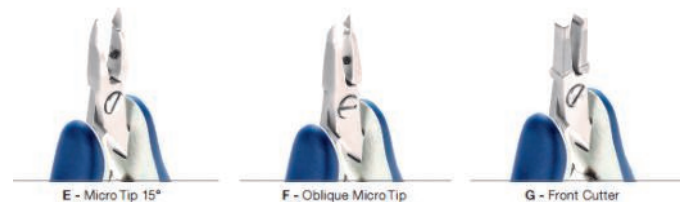

Rend. kód	Típus	A (mm)	B (mm)	C (mm)	D (mm)	E (mm)	F (mm)	Vágási élek	VÁGÓ KAPACITÁS					
									Soft (mm) (AGW)	Medium (mm) (AGW)	Hard (mm) (AGW)	Hard (mm) (AGW)		
E5233	Micro Tip 15	135	20	10	6.4	-	-	Full-flush	0.1-0.8	38-20	0.1-0.6	38-23	-	-
E5234	Oblique Micro Tip	135	20	10	6.4	0.5	-	Full-Flush	0.1-0.8	38-23	0.1-0.6	38-23	-	-
E5247	Front cutter	135	18	10	6.4	4.2	-	Flush	0.1-1.2	38-20	0.1-0.8	38-20	-	-

SNIPE NOSE FOGÓK

- Huzal vezető fogó rozsdamentes acélból AISI 304.

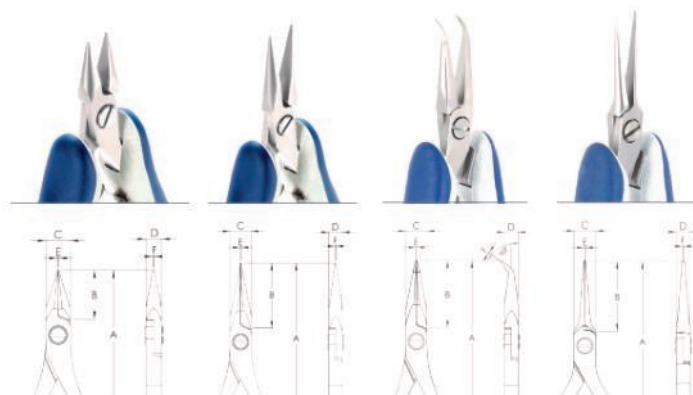

Rendelési kód	Típus	A [mm]	B [mm]	C [mm]	D [mm]	E [mm]	F [mm]	Belső felület
E6021	Snipe Nose	135	20	10	6.4	1	0.5	sima
E6022	Snipe Nose	135	20	10	6.4	1	0.5	fogazott
E6023	Snipe Nose Long	145	30	10	6.4	1	0.5	sima
E6023S	Snipe Nose Long	140	28	10	6.4	1.8	1.6	sima
E6023B	Hajlított csőrű	145	30	10	6.4	1	0.5	sima
E6024	Snipe Nose Long	145	30	10	6.4	1	0.5	fogazott
E6024S	Snipe Nose Erős	140	28	10	6.4	1.8	1.6	fogazott
E6025	Tű csőrű	145	30	10	6.4	1.3	1.3	sima

SNIPE NOSE FOGÓK

- A. - B. Lapos fogó, sima vagy recézett száruk. C. Kerek csőrű fogó. Bilincseknél és vezetékeknél egyaránt használható.

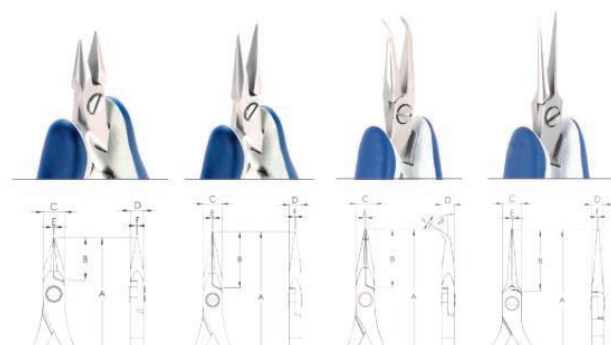

Rendelési kód	Típus	A [mm]	B [mm]	C [mm]	D [mm]	E [mm]	F [mm]	Belső felület
E6011	Lapos csőrű	135	20	10	6.4	1.2	4.0	sima
E6012	Lapos csőrű	135	20	10	6.4	1.2	4.0	fogazott
E6013	Snipe Nose Long	145	30	10	6.4	1.5	3.6	sima
E6014	Snipe Nose Long	140	30	10	6.4	1.5	3.6	fogazott
E6015	Kerek csőrű	145	24	10	6.4	1.0	0.5	sima

MBT PISZKA

Többcélú eszköz elektronikai, kémiai, és órágyártáshoz.

Alkalmazások:

- » Piszka ólommentes forrasztási műveletekhez
- » Pozícionálást segítő eszköz összeszerelési műveletekhez
- » spatula ragasztók alkalmazásához, vegyszerek adagolásához laborokba
- » Keverőszár a ragasztók előkészítéséhez,
- » forrasztóanyag maszk, latex gumi, ragasztó eltávolítására alkalmas eszköz
- » Mikroszkópikus műveletekhez

Piszka kopásálló és puha hegygel a karcolások ellen.

Elérhető három különböző típusban, és szettben.



MPT1R

Kerek forma - Hegyes hegy és lapos erős hegy
Hossz: 150 mm, 5.0"



MPT2

Szögletes forma - Ívelt hegy, és lapos erős hegy
Hossz: 150 mm, 5.90"



MPT3

Szögletes test - Lapos hegyes éles hegy és lapos nagy hegyes hegy



MPT123

Szett: MPT1R, MPT2, MPT3

Modell	Anyag		
	CP	SV	NY
MPT1R	MPT1RCP	MPT1RSV	MPT1RNY
MPT2	MPT2CP	MPT2SV	MPT2NY
MPT3	MPT3CP	MPT3SV	MPT3NY
MPT123	MPT123CP	MPT123SV	MPT123NY

ROZSDAMENTES ACÉL PISZKÁK

Kifejezetten kényes és finom szerkezetek biztonságos tartására alkalmas eszköz

K4MPTSP



Rozsdamentes acél pizska - 4 darabos szett (MPTSP1, MPTSP2, MPTSP3, MPTSP4)

K6MPTSP



Rozsdamentes acél pizska - 6 darabos szett (MPTSP1, MPTSP2, MPTSP3, MPTSP4, MPTSP5, MPTSP6)

MPTSP1



Rozsdamentes acél pizska - Egyenes tűhegy

MPTSP2



Rozsdamentes acél pizska - Szögletes tűhegy

MPTSP3



Rozsdamentes acél pizska - Single bend tip

MPTSP4



Rozsdamentes acél pizska - Horog fej

MPTSP5



Rozsdamentes acél pizska - Háromszorosan hajlított fej

MPTSP6



Rozsdamentes acél pizska - Sima hegy



Az ITECO-t 1981-ben alapították, azzal a céllal, hogy kiszolgálja az ipari elektronikával foglalkozó partnereket. Tapasztalatuk, folyamatos és állandó jelenlétük a legjelentősebb nemzetközi szakvásárokon (PRODUCTRONICA, BIAS, MICROELETTRONICA, stb.), valamint az ügyfeleknek nyújtott szolgáltatásaik teszik őket nélkülözhetetlenné a piacon. Az ITECO egy minősített cég. A minősítést 1993. Április 23-án kapta meg a CISQ-tól, majd 2003. Decemberében az ISO 9001:2000 (Vision 2000) minőség tanúsítványt is megkapta. A mechanikus valamint műanyag fröccsöntő gyártást alvállalkozók segítségével kivitelezik.

COUNTY EVO



A COUNTY EVO egy mikroszámítógép alapú eszköz, amely axiális, radiális és SMD (8301.018 számú adapter vásárolható hozzá) alkatrészeket számlál.

MŰSZAKI JELLEMZŐK:

- ⇒ Mindkét irányba (növekvő vagy csökkenő) számlál
- ⇒ 0,5-től 19-ig felosztás
- ⇒ TOTALIZER (Összesítő) módozatú számlálás
- ⇒ PRESET (Előre beállított) módozatú számlálás (hallható riasztóval, amikor a kívánt alkatrész-számot elérte a számláló)

- ⇒ Hitelesítő teszt és öndiagnosztizáló folyamat
- ⇒ Az utolsó számolási érték tárolása
- ⇒ Akkumulátorral felszerelt modell beszerezhető
- ⇒ Relé kimenet

MŰSZAKI ADATOK

Maximális számlálási érték	999999 számolás
Minimális vezeték átmérő	0.4 mm
Axiális alkatrész-heveder szélesség	55 - 110 mm
Radiális alkatrész-heveder szélesség	max 18 mm
Maximális alkatrész átmérő	14 mm
Kijelző	4 digit 13 mm magas
Méretek	240 x 130 x 110 mm
Súly	1.8kg



Rendelési kód	Típus
8301.081	COUNTY EVO 230V 50 - 60 Hz
8301.082	COUNTY EVO 230V 50 - 60 Hz akkumulátorral, Barcode olvasó kimenettel, nyomtató kimenettel
8301.023	Tekercselő állvány (1 db)
8301.025	Tekercselő fogantyú
8301.018	SMD számláló adapter
8301.028	SMD tekercs állvány
8301.030	Tekercselő fogantyú SMD-hez
8301.350	ISO9000 Traceable® Certifikációval
8301.155	Barcode olvasó

COUNTY-S EVO



A COUNTY-S EVO szalagos SMD alkatrészek számlálására kifejlesztett motor-meghajtású számláló. Ez a gép egyszerű módon működik úgy, hogy a szalagon megszámlálja a perforációkat.

MŰSZAKI ADATOK COUNTY-S

Kijelző	LCD kijelző, 74 x 46 mm
Maximális számlálási sebesség	220 db/másodperc (1 db)
Pontosság	±1 darab
Lyukak alkatrészenként	0.5 – 99
(tényező felosztás)	
Maximális szalagmagasság	56 mm
Maximális tekercsátmérő	400 mm
UP/DOWN (fel-le számlálás)	
Részleges számláló memória	
PRESET (Előre beállított) módozat	
Változtatható betáplálási sebesség	
Lépésről lépésre	(egy időben egy alkatrész)
Nyomtató vagy PC kimenet	



Rendelési kód	Típus
8301.131	COUNTY-S EVO 220/240V 50-60Hz
8301.133	COUNTY-S EVO 220/240V 50-60 Hz Üres csomag ellenőrzéssel
8301.110	Állítható üres tekercs (8-56 mm)
8301.150	Tekercestartó állvány átm. 400 mm
8301.350	ISO9000 Traceable® Certificate

HŐNYOMTATÓ



Alkalmas a következő adatok kinyomtatására: dátum, óra, teljes mennyiség, bar kód
AC adapter 110-230 VAC és adatkábel tartozik hozzá.

Rend. kód Típus

8301.095	Hőnyomtató öntapadó címkéhez. Hozzáilleszthető a COUNTY EVO és a COUNTY-S EVO számlálókhoz
8301.096	Hőnyomtató papírtekercs. 51 x 51 mm, 1360 db/tekercs

COUNTER-PEN™



A Counter-Pen™ egy szövegkiemelő és egy digitális számláló kombinációja laboratóriumi és termelési feladatokra. A fekete filchegyű tollal történő jelzéssel egy időben automatikus hangjelzés hallható és az LCD kijelző számolni kezd. Nagyon hasznos csomagok és alkatrészek számlálására a leltározás folyamán. A tartós ABS műanyag kialakítása audio- vizuális számlálást nyújt 1-99999 között, Reset gombbal, Be/Ki kapcsolóval és kupakkal.

Rend. kód Típus

8301.120	Counter-Pen™ Digitális számláló
8301.122	Csere tollbetét

COUNTY-W ALKATRÉSZSZÁMLÁLÓ MÉRLEG

MŰSZAKI ADATOK

Rendszer	súlymérték alapján
Kijelző	3 csoport 5 számjegyű LCD
Hálózat	220 - 240Vac 50/60Hz
Akkumulátor	Belső újratölthető
Működési hőmérséklet	0 +40°C
RS232C csatlakozási lehetőség	
Optional printer interface	
ISO9000 Traceable® Certifikáció (8301.355)	

HIGH RESOLUTION



Pontosság	1/30,000
Belső felbontás	1/480,000
Rendelési kód	Típus
8301.190	3Kg
8301.191	6Kg
8301.192	15Kg
8301.193	30Kg

PROFESSIONAL



Pontosság	1/30,000
Belső felbontás	1/600,000
Auto-Calibration	software
50 unit weight memory cells	
Rendelési kód	Típus
8301.200	6Kg

COUNTY-W TECHNIKAI ADATOK

MODELL	KAPACITÁS	PONTOSSÁG	BELŐ FELBONTÁS	LEGKISEBB JAVASOLT ALKATRÉSZ-SÚLY	MÉRLEGSERPENYŐ MÉRETE
8301.190	3000g	0,1g	0,01g	0,1g	334 x 245 mm
8301.191	6000g	0,2g	0,02g	0,2g	334 x 245 mm
8301.192	15000g	0,5g	0,05g	0,5g	334 x 245 mm
8301.193	30000g	1g	0,1g	1g	334 x 245 mm
8301.200	6000g	0,2g	0,01g	0,1g	320 x 240 mm

TESZT SÚLYOK

Minden számláló mérleget kalibrálni lehet belső szoftver és egy hitelesítő súly segítségével. Az optimális pontosság eléréséhez a beállítást a használat helyszínén kell elvégezni, mert a hosszúsági és szélességi fok hatásai, a kalibráció és a nyomás mérő bélyeg elállítható a szállítás folyamán.



Rendelési kód	Tesztsúlyok
8301.296	0.02Kg F1-es osztály - tok - DKD igazolás
8301.300	0.1Kg F1-es osztály - tok - DKD igazolás
8301.303	0.5Kg F1-es osztály - tok - DKD igazolás
8301.305	1Kg F1-es osztály - tok - DKD igazolás
8301.310	2Kg F1-es osztály - tok - DKD igazolás
8301.315	10Kg F1-es osztály - tok - DKD igazolás

PRECÍZIÓS MÉRLEG



Precíziós elektronikus mérleg balance-kiegyenlítési mérési rendszerrel. Por- és levegőmentes fedők minimalizálják a környezet által okozható hibákat. Súlyméréshez, darabszámláláshoz és százalékméréshez használatos.

MŰSZAKI ADATOK

Mérési egységek	13 választható egység (gramm, karát, uncia, stb)
Mérőcsésze mérete	Ø 125mm (4.9 inches)
Mérleg méretei	220 x 180 x 160(H)mm
Mérő rendszer	Súlymérés Load Cell
Kijelző	folyadék kristály 14 mm
Beállítás	a vevő választása szerint
Pontosság	1 / 15,000
Belső felbontás	1 / 300,000
Energia	AC/DC adapter 230 V vagy 115 V-tal működtetve (a rendelésben kérjük megjelölni), 4 db C(UM-2) méretű alkaline elem

Rendelési kód	Kapacitás	Pontosság	Belső felbontás
8301.230	150g	0.005g	0.001g
8301.231	300g	0.01g	0.002g
8301.232	600g	0.02g	0.004g

IPARI SZÁMLÁLÓ MÉRLEG



Pontos és hatékony ipari modell

MŰSZAKI ADATOK

Mérési rendszer	súlymérés
Mérlegcsésze mérete	510 x 420mm (16" x 20")
Teljes magasság	1m
Hitelesítés	software által
Kijelző	folyadék kristály 14 mm
Pontosság	1/30.000 - 10g@150Kg
Belső felbontás	1/150.000
Beállítás	a vevő választása szerint
Energia	110 - 120 - 220 - 240VAC 50/60Hz
Belső újratölthető akkumulátor	120 óra működési óra

Rendelési kód	Típus
8301.225	Ipari számláló mérleg 150 Kg

AUTOMATA LÁBFORMÁZÓ ESZKÖZÖK



Állítható kézi alkatrész előkészítő axiális alkatrészekhez. 12 mm-től 28 mm-ig állítható osztóköz.

MŰSZAKI ADATOK

Maximális alkatrész átmérő	11mm.
Maximális vezeték átmérő	01mm
Minimális hajlítási távolság "C"	2.5mm

Rendelési kód	Típus
7915.593	U formájú fogó - PR/3 model

ALKATRÉSZLÁB-PÁRHUZAMOSÍTÓ

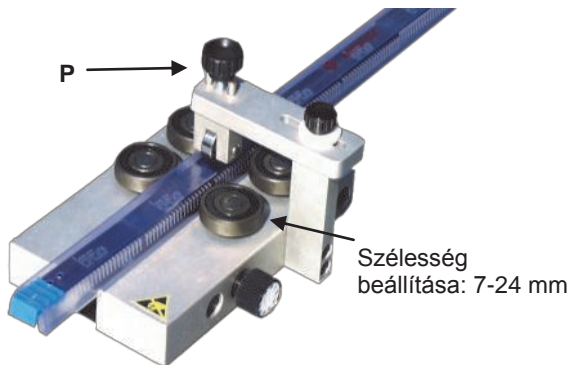

A párhuzamosító alkalmas MOS és CMOS integrált áramkörökhöz, 4-64 lábú IC-khez. A működtetés az alkatrésztároló cső 4 fémgörgő közti csúsztatásával történik. A beállítógombok segítségével könnyű kezelni.

Rendelési kód	Típus
7804.711	Alkatrészláb-párhuzamosító, 7-24 mm, nyomóval (P)
7804.712	Alkatrészláb-párhuzamosító, 7-24 mm, nyomó nélkül (P)

SUPERCUT



A SUPER CUT egy radiális ömlesztett alkatrészek és választható adapterrel hevederezett alkatrészek vágására is alkalmas gép. Rendkívül tömör, szilárd és minden mechanikai része formatervezett, amely biztosítja a legjobb minőséget és a lehető leghosszabb élettartamot. Az alkatrészek behelyezése könnyű, gyors és a termelés magas fokú, mivel az automata továbbításnak és az alkatrészek kilövésének következtében nincs leállási idő. A továbbítási sebesség beállítható.

A bevezető nyílás szabályozásával beállítható a vezeték hosszúsága. A radiális hevederezett alkatrészekhez külön adapter is vásárolható.

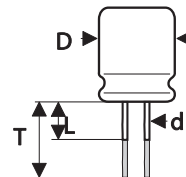

T(Eredeti hosszúság) > L + 6mm

	L	d	D
Min mm	3	0.4	1
Max mm	12	0.8	15

MŰSZAKI ADATOK

Gyártási ráta	akár 3000 db/óra
Méretek	400 x 270 x 270(H)mm
Súly	14Kg

Rendelési kód	Típus
7915.148N	SUPERCUT motoros vágógép, 220V-50/60 Hz
7915.160	BR3 tekercstartó, P=12,7 mm
7915.159	BR3 tekercstartó, P=15 mm

SUPERCUT/LN5

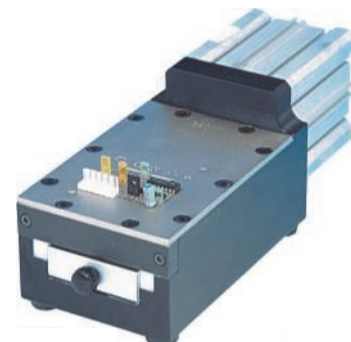

Ezt a pneumatikus gépet arra tervezték, hogy majdnem minden típusú radiális vezetékes alkatrészt vágni/nyesni tudjon. A guillotine vágó módszer, a hézagmentes lapokkal éles és precíz vágást garantál anélkül, hogy a szélek durvák maradnának, illetve hogy a vezetékek megsérüljenek. A pengék kopásának kockázata nélkül válik lehetővé sok alkatrész egyidőben történő vágása. A gépet fel lehet szerelni speciális vágó pengével. Egy másik lehetőség olyan lemez felszerelése (vastagság megjelölendő, max. 3 mm), amely lehetővé teszi a vezetékek vágási magasságának növelését. Kétfajta model vásárolható, az egyik vágási felülete 53 x 43 mm, a

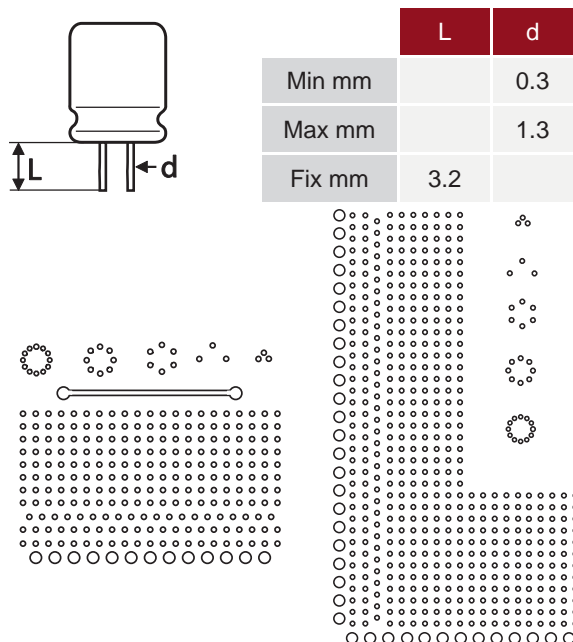

	L	d
Min mm		0.3
Max mm		1.3
Fix mm	3.2	

Vágólap standard alkatrész kivezetőkhöz SUPERCUT/LN5

Vágólap standard alkatrész kivezetőkhöz SUPERCUT/LN5L

MŰSZAKI ADATOK

Gyártási ráta	akár 3000 db/óra
Méret	140 x 210 x 110 mm
Hálózat	6 ATM
Súly	6 Kg

Rendelési kód	Típus
---------------	-------

7915.041	SUPERCUT/LN5 lábpedál működtetéssel
7915.041L	SUPERCUT/LN5L hosszú model lábpedál működtetéssel
340.114	Kiegészítőlap a SUPERCUT/LN5-höz (max. 3 mm)
340.214	Kiegészítőlap a SUPERCUT/LN5L-hez (max 3 mm)

SUPERFORM-R

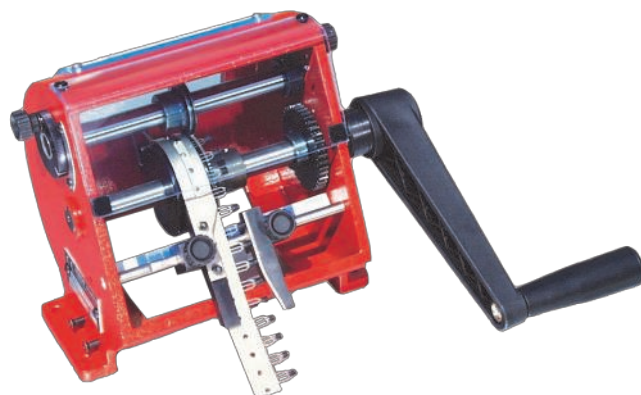

A SUPERFORM/R olyan radiális szalagos alkatrészek vágására készült, mint amilyenek a kondenzátorok, tranzistorok és álló alkatrészek.

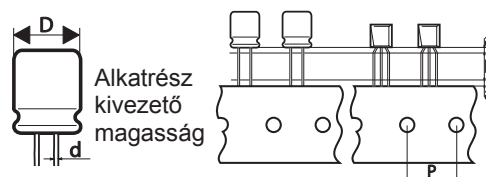

	a	b	d	D
Min mm	2		0.4	
Max mm		8	1	14

MŰSZAKI ADATOK

Production rate	akár 20000 db/óra
Rendelési kód	Típus
7915.113A (standard)	SUPERFORM/R P=12.7mm (.5")
7915.113B	SUPERFORM/R P=15.0mm (.59")
7915.030	Motoros meghajtás SUPERFORM-hoz, 230 V-50/60 HZ
7915.185	Tekercstartó kar BR6

SUPERFORM/V

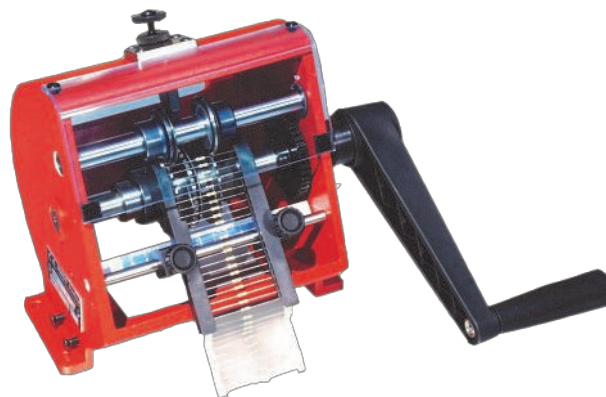

A SUPERFORM-V vertikális összeszereléskor használatos gép axiális szalagos alkatrészek vágására és hajlítására.

MŰSZAKI ADATOK

SUPERFORM/V

Gyártási ráta

akár 40000 db/óra

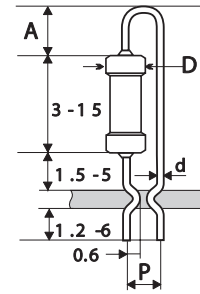
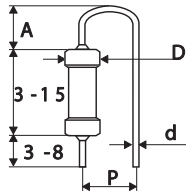

Model	P	d		A		D
	fix	min	max	min	max	max
7915.101 B standard modell	2.54	0.5	0.8	2	6	3
7915.101 C	3.8	0.5	0.8	2.5	6	5
7915.101 D	5.08	0.5	0.8	3	7	8
7915.101 E	7.62	0.5	0.8	4	7	10
7915.091 A	3.8	0.8	1.3	4	9	5
7915.091 B	5.08	0.8	1.3	5	9	8
7915.091 C	7.62	0.8	1.3	6	9	10

Rendelési kód	Típus
7915.030	Motoros meghajtás SUPERFORM-hoz, 230 V-50/50 Hz
7915.182	CS30 adagolóegység ömlesztett axiális alkatrészekhez
7915.185	Tekerstartó kar BR6

SUPERFORM/VP

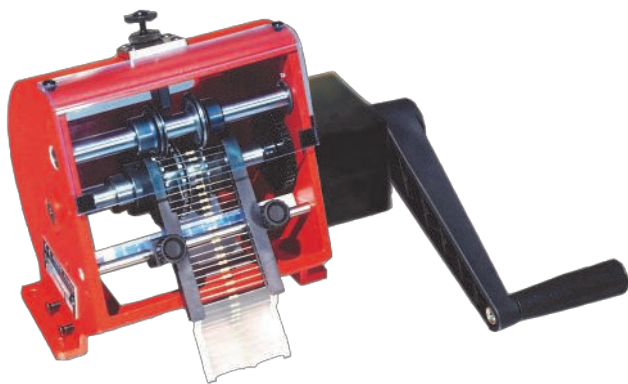

SUPERFORM/VP is a machine made for cutting and ending axial taped components for vertical assembling, and shaping a little curl on each reophore.

MŰSZAKI ADATOK

Gyártási ráta

akár 40000 db/óra

EGYEDI GÉP esetén minta alkatrészek szükségesek a teszteléshez

Model	P	d		A		D
	fix	min	max	min	max	max
7915.108 A standard model	2.54	0.5	0.8	2.8	5	4
Rendelési kód						Típus
7915.032	Motoros meghajtás SUPERFORM-hoz, 230 V-50/50 Hz					
7915.185	Tekercstartó kar BR6					

SUPERCUT/RS4

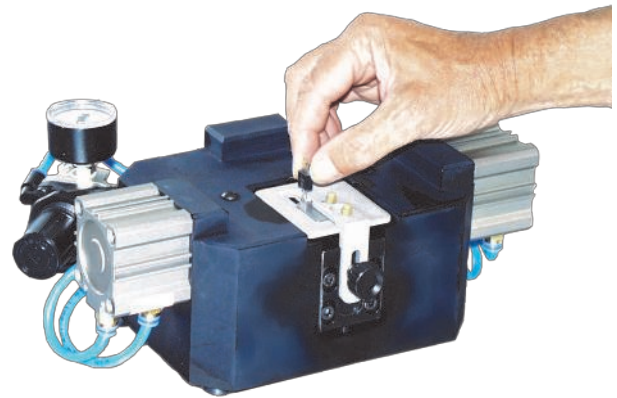

Ömlesztett radikális alkatrész vezeték vágásához tervezett pneumatikus gép. Az adagolás manuálisan a gép tetején történik. A lábpedál megnyomásával történik a vezeték vágása és formálása, nagyon gyorsan és precízen. A formázóhajlító sablon több változatban is beszerezhető, a hajlítóhajlító összeszerelésének pótlása rendkívül gyors és egyszerű. Komplexebb, nem standard formákhoz egy 3 hengerrel felszerelt, rendelésre készült szerszámmal ellátott gép vásárolható.

MŰSZAKI ADATOK

Gyártási ráta

akár 2000 db/óra

Rendelési kód	Típus
7915.166	SUPERCUT/RS formázó készlet nélkül

16xxxx

Formázó készlet

SUPERCUT/TS1

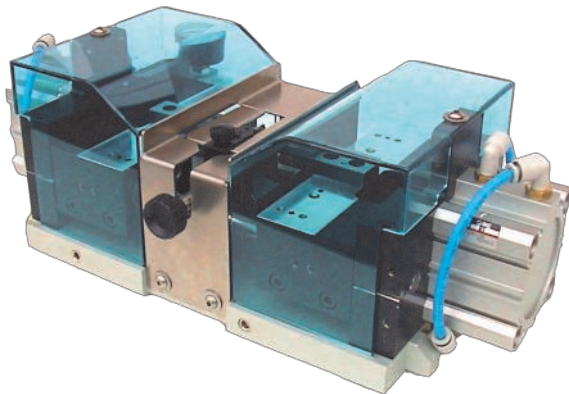

Ömlesztett radiális alkatrész vezeték vágásához tervezett pneumatikus gép. Az adagolás kézzel történik a gép tetején. A lábpedál megnyomásával történik a vezeték vágása és formálása nagyon gyorsan és precízen. A formázóhajlító sablon több változatában is beszerezhető, a hajlítószablon összeszerelésének pótlása rendkívül gyors és egyszerű.

- ⇒ Vezeték tartó rendszer elérhető igény szerint
- ⇒ Sokkal erősebb hengerek
- ⇒ Erősebb és pontosabb
- ⇒ Kisebb kopás
- ⇒ sokkal szélesebb alkatrész megmunkálás (max. hossz. 140 mm, max lábtáv 45 mm)

MŰSZAKI ADATOK

Gyártási ráta akár 2000 db/óra

Rendelési kód Típus

7915.171 SUPERCUT/TS1 formázó készlet nélkül

18xxxx Formázó készlet

SUPERFORM/A

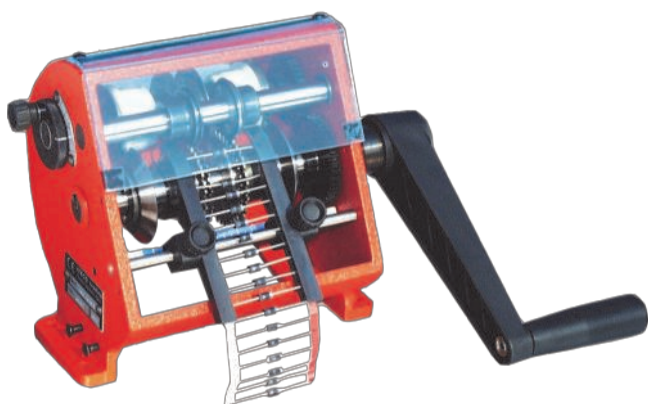

FORMÁZÓ KÉSZLETEK

SUPERCUT/RS4

160600
180600
STAND OFF
LOCK-IN



160700
180700
STAND OFF
LOCK-IN LED



160900
180900
LOCK-IN



161000
181000
STRAIGHT CUT



161200
181200
STAND-OFF
LOCK-IN
POLARITY FOR
LED

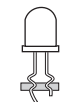

161300
181300
90° BENDING



161500
181500
STAND-OFF
INWARD FORM



161700
181700
TO SPREAD
OUT AND CUT



SUPERCUT/TS1

160700
180700
STAND-OFF
OUTWARD
FORM



161100
181100
DIODE 4 LEADS
STAND-OFF
INWARD FORM



161400
181400
SURFACE
MOUNTING



161800
181800
TO REDUCE
PITCH AND
CUT



162100
182100
POWER
TRANSISTOR
CENTER LEAD
2.5 mm OUT

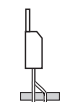

163100
183100
TO220
90° BENDING
CENTER LEAD
5mm OUT

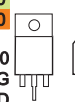

162200
182200
TO220 CENTER
LEAD SPREAD
AND LOCK

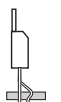

162300
182300
TO220 CENTER
LEAD SPREAD
3 LEAD LOCK

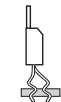

162400
182400
TO220
STAND-OFF,
LOCK-IN
3LEAD IN LINE

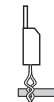

162500
182500
TO92
CENTER LEAD
2.5mm OUT

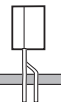

162600
182600
TO220 CENTER
LEAD SPREAD
3 LEAD LOCK



162700
182700
TO220
STAND-OFF,
LOCK-IN
3LEAD IN LINE



162800
182800
TO92
CENTER LEAD
2.5mm OUT

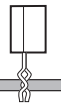

A SUPERFORM/A axiális hevederezett alkatrészek vágásához és hajlításához készült gép, rendkívül tömör és szilárd és jó jellemzője, hogy 1,4 mm-es vastagságig formálja az alkatrészek kivezetőit.

Szélessége szabadon állítható, ami lehetővé teszi a gyors beállítást a különböző formákhoz.

MŰSZAKI ADATOK

Gyártási ráta akár 40000 db/óra

Rendelési kód Típus

7915.030 Motoros meghajtás SUPERFORM-hoz,
230 V-50/50 Hz

7915.180 CS10 adagológység ömlesztett axiális
alkatrészekhez

7915.185 Tekercstartó kar BR6

	B		P		C	D	d		L	
	min	max	min	max	max	max	min	max	max	
7915.100A standard modell	4	13	6.5	60 (40°)	1.2	16	0.4	1.3	50	7915.100AR Gyors beállítás
7915.100D Megerősített hajlító kések	5	13	10.5	60 (40°)	2.4	16	0.6	1.4	50	7915.100DR Gyors beállítás
7915.100F Csökkentett vágóhossz Csökkentett hajlítási hossz	4	13	5	60 (40°)	0.8	10	0.4	0.8	50	7915.100FR Gyors beállítás
7915.100G az "F" + fix lépték	4	13	5	-	0.5	4	0.4	0.6	3.5	

SUPERFORM/A

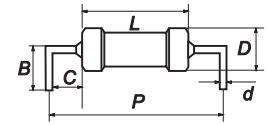

SUPERFORM/AP

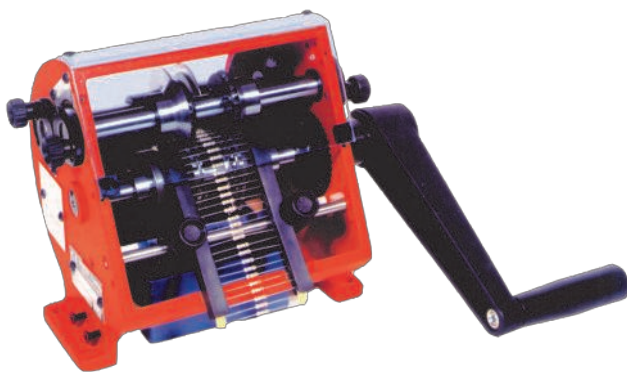

A SUPERFORM/AP vertikális összeszerelésnél történő axiális hevederes alkatrészek vágásához és hajlításához, valamint a vezetékek kis hajlításához készült gép. A gép 1-1,4 mm-es átmérőjű kivezetőkkel tud dolgozni.

Ha a 2 "vágó/formázó kereket" kicseréljük 2 (szabadon választott) "csak vágó kerék"-re egy U-formát kaphatunk hajlítások nélkül.

MŰSZAKI ADATOK

Gyártási ráta

akár 20000 db/óra

Rendelési kód

Típus

7915.030

Motoros meghajtás SUPERFORM-hoz,
230 V-50/50 Hz

7915.180

CS10 adagolóegység ömlesztett axiális
alkatrészekhez

7915.185

Tekercstartó kar BR6

		P		B		C		L	d		D	h		Z
		min	max	min	max	min	max	max	min	max	max	min	max	fix
7915.102A standard modell	z=3.1	6.5	60	10	14	1.2	10	50	1	1.3	16	7	11	3.1
7915.102B Megerősített hajlító kések	z=3.1	10.2	60			2.4				1.4				3.1
7915.102C standard modell	z=3.9	6.5	60			1.2				1.3				3.9
7915.102D Megerősített hajlító kések	z=3.9	10.2	60			2.4				1.4				3.9
7915.102E standard modell	z=5	6.5	60			1.2				1.3				5
7915.102F Megerősített hajlító kések	z=5	10.2	60			2.4				1.4				5

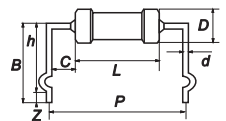

SUPERFORM MOTOR EGYSÉG



Kézi sebességszabályozóval és automata forgatónyomaték ellenőrzéssel felszerelve a SUPERFORM gépek könnyű és gyors működését segíti elő. A motoros meghajtás csak az összeszerelt géppel együtt.

Rendelési kód

Típus

7915.030

220 V-os motoros meghajtás a SUPERFORM/A-AP-S-V-R- RCP-hez

7915.032

220 V motoros meghajtás SUPERFORM/AF-VP-hez

600.023

Lámpedal vezérlés 7915.030/031/032/033 motorokhoz

SUPERFORM BR6-OS TEKERSTARTÓ



A tekerstartó kart a SUPERFOAM bal oldalához rögzítve könnyen letekerhetjük a szalagot.

Rendelési kód	Típus
7915.185	BR6 minden SUPERFORM modelhez

SUPERFORM/AF

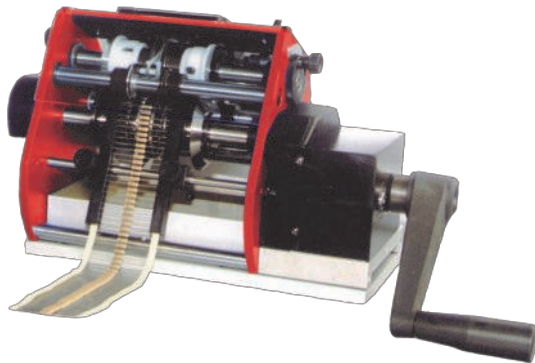

A SUPERFORM/AF 0,5-0,8 mm-es vezeték-átmérőjű axiális alkatrészek vágására, hajlítására és formálásra tervezett gép. Egy teljesen mechanikus új formázó rendszer lehetővé teszi, hogy a központi adagolás rotációja leálljon, amíg 2 formázó tengely megragadja az alkatrész vezetőket és a kiválasztott matricák szerint formázzák őket. Az alkatrészek így először levágják, majd "U"-alakúra hajlítják az előzőleg megállapított felosztások szerint, majd következik a formázás. A paraméterek, valamint a forma helye, vágása és hajlítása teljesen tetszés szerint állítható. Ezzel a géppel különböző formákat lehet elérni a két formázó matrica egyszerű cseréjével. Lehetséges a formázó művelet egy részének kizárása is, ha csak a vágó vagy csak az "U"-hajlítást szeretnénk használni.

A változtatható sebességű Motor Drive Unit (motor vezérelt egység) használatával a munka automatikus lehet és a gyártási ráta növelhető.

MŰSZAKI ADATOK

Gyártási ráta

akár 7000 db/óra

STAND OFF (TÁVTARTÓS)

A felosztások mm-ben értendők (* növekedhet az alkatrész átmérője szerint)

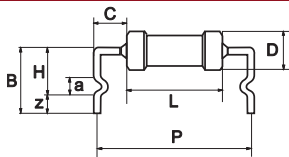

	P		L	C	H		B		d		D	a	z	
	min	max	max	min	min	max	min	max	min	max	max		min	max
7915.095 (standard) 420.800 Szerelő matricával	10.5	61	50	1.2	6*	9	8*	11	0.5	0.8	8	2.5	2	4
7915.095 (standard) 420.750 Szerelő matricával	10.5	61	50	1.2	8.5*	9.5	8.5*	11.5	0.6	0.9	8	3	2	4
7915.096 (Megerősített) 420.750 Szerelő matricával	10.5	61	50	1.5	7*	12	9*	14	0.8	1	8	3	2	4
7915.097 (Extra erős) 430.700 Szerelő matricával	13	61	50	2.5	11*	16	13*	18	1	1.3	8	4	2	4

STAND OFF - LOCK IN (TÁVTARTÓS-BEPATTANÓ)

A felosztások mm-ben értendők (* növekedhet az alkatrész átmérője szerint)

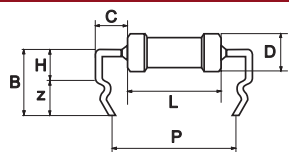

	P		L	C	H		B		d		D	z	
	min	max	max	min	min	max	min	max	min	max	max	min	max
7915.095 (standard) 420.850 Szerelő matricával	10.5	61	50	1.2	4.5*	8	7.5*	11	0.5	0.8	8	3	4
7915.095 (standard) 420.950 Szerelő matricával	10.5	61	50	1.2	4.5*	8	7.5*	11	0.6	0.9	8	3	4.5
7915.096 (Megerősített) 420.950 Szerelő matricával	10.5	61	50	1.5	5.5*	11	8.5*	14	0.8	1	8	3	4.5

STAND OFF - REDUCED PITCH

A felosztások mm-ben értendők (* növekedhet az alkatrész átmérője szerint)

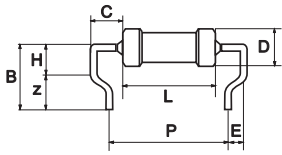

	P		L	C	H		B		d		D	z		E
	min	max	max	min	min	max	min	max	min	max	max	min	max	
7915.095 (standard) 420.900 Szerelő matricával	8	59	50	1.2	5*	9	7*	11	0.5	0.9	8	2	4	1.27
7915.095 (standard) 420.900 Szerelő matricával	8	59	50	1.5	6*	12	8*	14	0.8	1	8	2	4	1.27
7915.096 (Megerősített) 430.900 Szerelő matricával	10.5	59	50	2.5	9*	16	11*	18	1	1.3	8	2	4	1.27

BODY LOCKED ON PCB

A felosztások mm-ben értendők (* növekedhet az alkatrész átmérője szerint)

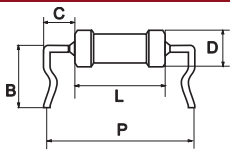

	P		L	C	B		d		D
	min	max	max	min	min	max	min	max	max
7915.095 (standard) 420.900 Szerelő matricával	10.5	61	50	1.2	5	8	0.5	0.8	8

Rendelési kód	Típus
7915.095	Standard SUPERFORM/AF formázó matrica nélkül
7915.096	Megerősített SUPERFORM/AF formázó matrica nélkül
7915.097	Extra erős SUPERFORM/AF formázó matrica nélkül
7915.185	BR6 tekercstartó kar SUPERFORM-hoz
7915.032	Motoros meghajtás SUPERFORM/AF 230V-50/60 HZ
7915.184	CS40 ömlesztett alkatrész-adagoló SUPERFORM/AF-hez

Rendelési kód	Típus
420.750	Távtartó-kialakító szerszámegegység 3 mm-es hurokkal
420.800	Távtartó-kialakító szerszámegegység 2,5 mm-es hurokkal
420.850	Távtartós bepattanófül-kialakító szerszámegegység 0,5-0,8 mm huzalvastagsághoz
420.900	Távtartós csökkentett rasztartávolság-kialakító szerszámegegység
420.950	Távtartós bepattanófül-kialakító szerszámegegység 0,6-1 mm huzalvastagsághoz
421.000	Bepattanófül kialakító szerszámegegység
430.700	Távtartó kialakító szerszámegegység 1-1,3 mm huzalvastagsághoz
430.900	Távtartó csökkentett rasztartávolság kialakító szerszámegegység

SUPERCUT/TOCF csőben tárolt tranzisztorokhoz



A SUPERCUT/TOCF automata gép a csőben tárolt radiális alkatrészek TO220, TO218 és TO126 tranzisztorok lábainak vágására és formázására tervezték.

A működés teljesen automatikus és különböző lábformázó típushoz

meghatározott formázó szerszám szükséges.

A tranzisztor csövet a felső megvezetőbe kell behelyezni, majd egy pneumatikus rendszer a szorító egység segítségével pozicionálja az alkatrészt a megfelelő munka helyzetbe. Az alkatrész lábakat megfogja egy vezeték tartó, majd formázás után kicsúszik.

MŰSZAKI ADATOK

Gyártási ráta

akár 20000 db/óra

131000 STRAIGHT CUT	131300 90° BENDING	131400 SURFACE MOUNTING	132100 CENTER LEAD OUT
132200 CENTER LEAD SPREAD AND LOCK	132300 CENTER LEAD SPREAD 3 LEAD LOCK	132400 STAND-OFF, LOCK-IN 3LEAD IN LINE	133100 90° BENDING CENTER LEAD 5mm OUT

Rendelési kód	Típus
7915.177	SUPERCUT/TOCF szerszámok nélkül, 230 V

SUPERCUT/RP szalagos radiális alkatrészekhez

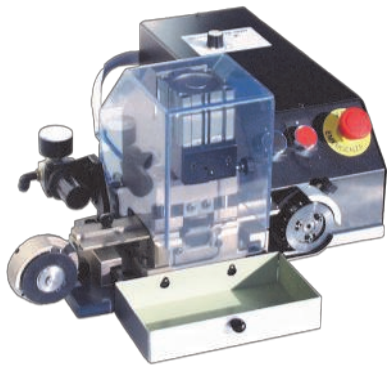

A SUPERCUT/RP szalagos radiális alkatrész vezetőkek vágásához és formázáshoz tervezett gép. A model által formált hajlítást lehetővé teszi, hogy a komponensek a PCB-ben elhelyezve és bezárva maradjanak, ezzel könnyebbé téve az összeszerelési műveleteket.

A gép a standard-tól eltérő hajlítás formázó sablonokkal állítható. Ez egy pneumatikus gép, a vezetőkeket a gép elején található nyíláson keresztül kell bevezetni. Szalagos alkatrészeket kézzel lehet adagolni a gépbe, miközben a lábpedált lenyomva tartjuk. Szalagos alkatrészekhez automata adagoló rendszer vásárolható.

MŰSZAKI ADATOK

Gyártási ráta

akár 7000 db/óra

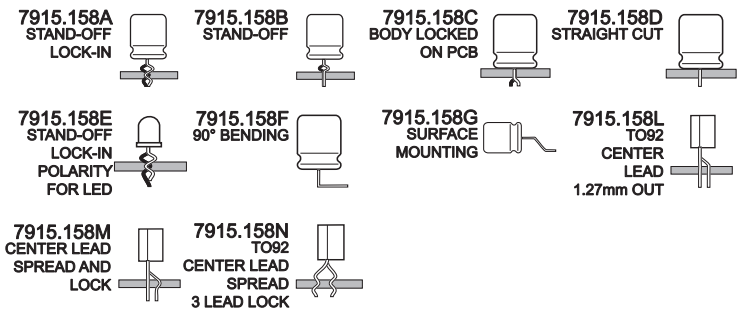

Rendelési kód	Típus
7915.153	SUPERCUT/RP kézi adagolású gép formázó készlet nélkül
7915.157	Adagoló rendszer hevederezett alkatrészekhez P=12.7, 230 V
7915.157A	Adagoló rendszer hevederezett alkatrészekhez P=15, 230 V
7915.158	Formahajlító egység

SUPERFORM-LC ALACSONY KÖLTSÉGŰ SZÉRIA

Gazdaságos, kézi működtetésű, kis sorozatú gyártáshoz tervezve. Nem használható motoros kialakításban, BR6 tekercs tartó csatlakoztatható hozzá

SUPERFORM/A-LC

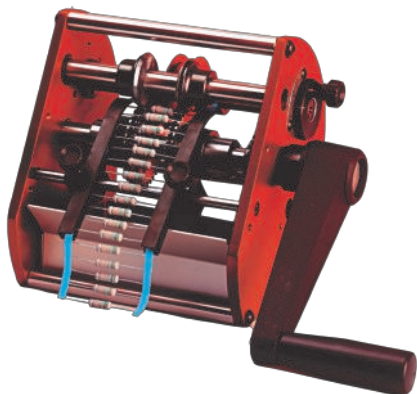

A SUPERFORM/A-LC axiális hevederezett alkatrészek vágásához és hajlításához készült gép, rendkívül tömör és szilárd. Fő jellemzője, hogy 1,4 mm-es vastagságig formálja az alkatrészek kivezetőit.

Szélessége szabadon állítható, ami lehetővé teszi a gyors beállítást a különböző formákhoz.

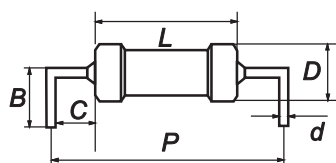

	B		P		C	D	d		L
	min	max	min	max	max	max	min	max	max
7915.200A standard modell	4	13	6.5	60	1.2	16	0.4	1.3	50
7915.200D Megerősített hajlító kések	5	13	10.5	60	2.4	16	0.6	1.4	50
7915.200F Csökkentett vágóhossz Csökkentett hajlítási hossz	4	13	5	60	0.8	10	0.4	0.8	50
7915.200G az "F" + fix lépték	4	13	5	-	0.5	4	0.4	0.6	3.5

SUPERFORM/V-LC

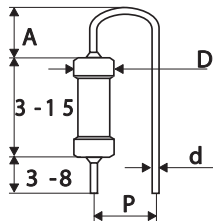
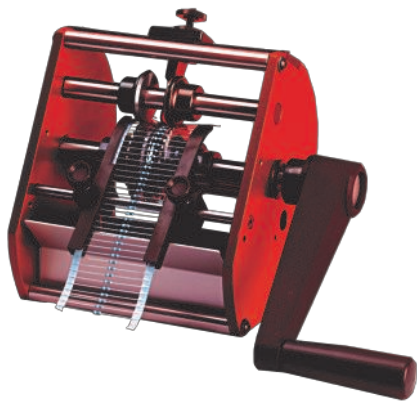

A SUPERFORM/V-LC vertikális összeszereléskor használatos gép axiális szalagos alkatrészek vágására és hajlítására.

	P	d		A		D
	fix	min	max	min	max	max
7915.201 B standard modell	2.54	0.5	0.8	2	6	3
7915.201 C	3.8	0.5	0.8	2.5	6	5
7915.201 D	5.08	0.5	0.8	3	7	8
7915.201 E	7.62	0.5	0.8	4	7	10
7915.209 A	3.8	0.8	1.3	4	9	5
7915.209 B	5.08	0.8	1.3	5	9	8
7915.209 C	7.62	0.8	1.3	6	9	10

SUPERFORM/R-LC

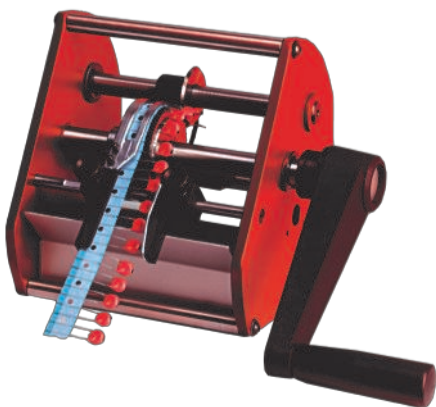

A SUPERFORM/R-LC olyan radiális szalagos alkatrészek vágására készült, mint amilyenek a kondenzátorok, tranzisztorok és álló alkatrészek.

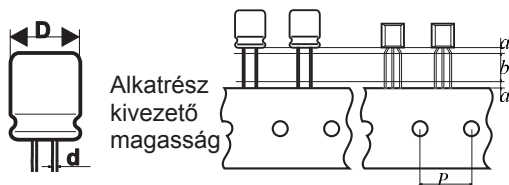

Alkatrész kivezető magasság

	a	b	d	D
Min mm	2		0.4	
Max mm		8	1	14

Rendelési kód	Típus
7915.213A (standard)	P=12.7mm
7915.213B	P=15mm

GOSMOKE

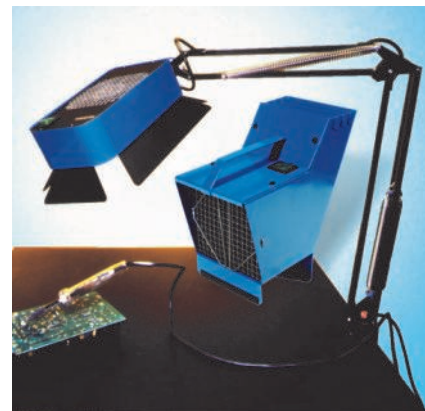

A GOSMOKE füstelszívó megfelelő és gazdaságos megoldás a kézi forrasztás során keletkező füstök elszívására. A dolgozó közvetlen közelében keletkező füstöt beszívja, megsűri és egyenesen továbbítja a mennyezet felé, ahol esetlegesen még további szellőztető készülék helyezhető el. Két model létezik, mindkettő axiális ventilátorral, valamint laza szövetű aktivált szűrővel van felszerelve, amely megsűri a füstből a colophoniumot és más mérgező gőzöket. A szűrőket minden 100 munkaóra után cserélni kell!

⇒ Asztali model

Ez a hordozható elszívóegység könnyű, helytakarékos és halk. Az állítható tartóállvánnyal használatával a füstelszívót fel lehet függeszteni a munkaasztal fölé különböző magasságokban és különböző szögekben lehet megdönteni.

⇒ Függeszthető model

Egy szabályozható tartóval a munkaasztal nagyobb területe érhető el. Ez a model állítható fényerejű halogén lámpával kiegészítve is rendelhető.

MŰSZAKI ADATOK		GOSMOKE
Teljesítmény		20 W
Légszállítási kapacitás		130 m3/h
Zajsztint		45 dB(A)
Rendelési kód		Típus
7820.001	Füstelszívó 230 V (asztali model)	
7820.003	4 db-os szűrőkészlet	
7820.004	Állítható állvány asztali modelhez	
7820.021	Füstelszívó 230 V (függesztett model)	
7820.031	Füstelszívó 230 V (függesztett model) lámpával	

Minden GOSMOKE készülékhez 4 db tartalékszűrő jár.

NYÁK SZERELŐ KERETEK



Professzionális szerelőkeret NYÁK-hoz, amelyet azért fejlesztettek ki, hogy egyszerűbbé tegye az elektronikus alkatrészek forrasztását. A PCSA 1, 2, 4 szabvány szerint egy központi- és 2 csúszósínnel van felszerelve. További sínek felszerelhetők, amennyiben nagyobb számú kisméretű lapot kívánunk a szerelősoron elhelyezni. A szerelőkeret és a szerelőfedél a szerelőlapról levehető. Miután az alkatrészek a kiesés ellen rögzíthetők. Így a NYÁK megfordítható és az ellenkező oldalról forrasztható az alkatrész. A szerelőkellék praktikus megtervezése lehetővé teszi a megmunkálási szög állíthatóságát a NYÁK mindkét oldalán. A szerelőegység acéllal van bevonva és az alkatrész rögzítő habgumi elektromosság vezető anyagból készült.

Order Code	Típus
7915.599	PCSA1 NYÁK-tartó, max. megmunkálási méretek 270 x 220 mm
7915.601	PCSA2 NYÁK-tartó, max. megmunkálási méretek 500 x 220 mm
7915.605	PCSA4 NYÁK-tartó, max. megmunkálási méretek 500 x 350 mm
7915.610	Kiegészítő csúszósín PCSA1-hez
7915.612	Kiegészítő csúszósín PCSA2-höz és PCSA4--hez

BONCOTE FLUX TOLLAK



- ESD védett kézi eszköz
- Flux gazdaságos újratöltése
- Lekerekített, széles, és vágott véggel is elérhető
- Nincs flux párolgás
- Flux sűrűség állandó értéken tartható
- Csöpögésmentes

Modell	Leírás
BON-102	Bonpen; Ecset típus, vékony - Arany színű
BON-102B	Bonpen; Filctoll-típus, vékony - Pink színű
BON-102D	Bonpen; Ecset típus, lapos - Kék színű
BON-102F	Bonpen; Filctoll-típus, lapos - Zöld színű
BON-102K	Bonpen; Filctoll-típus, kés - Sárga színű
BON-102S	Bonpen; Ecset típus, ultrahegyes - Ibolya színű
BON-102T	Bonpen; Ecset típus, vastag - Narancssárga színű
BON-102A	Bonpen szett 7 különböző típust tartalmaz
BR-102	Cap & Brush; Ecset típus, vékony - Arany színű
BR-102B	Cap & Brush; Filctoll-típus, vékony - Pink
BR-102D	Cap & Brush; Ecset típus, lapos - Kék színű
BR-102F	Cap & Brush; Filctoll-típus, lapos - Zöld színű
BR-102K	Cap & Brush; Filctoll-típus, kés - Sárga színű
BR-102S	Cap & Brush; Ecset típus, ultrahegyes - Ibolya színű
BR-102T	Cap & Brush; Ecset típus, vékony - Narancssárga színű
CA-102	Cartridge for Bonpen

DINO-LITE, DIGITÁLIS MIKROSKÓP

A teljes körűen ESD védett digitális mikroszkóp a Dino-Lite, ami teljes választékát kínálja az elektrosztatikus kisülés (ESD) védett digitális mikroszkópnak és tartozékoknak, kifejezetten az elektronikai ipar igényeit szem előtt tartva.

Az ESD biztos mikroszkóp erős alumínium háza szavatolja a statikus feltöltődés menteséget az elektronika ipar számára. A speciális ESD-biztos állványok egy speciálisan kialakított, ESD-biztos bevonattal rendelkeznek, amit érintés érzékeny elektronikai áramkörök környezetére fejlesztették ki. Ez teszi a Dino-Liteot biztonságos és nélkülözhetetlen eszközzé bárki számára az elektronikai iparban, minőségellenőrzésre, utómunka / javításra vagy precíziós szerelési feladatokra.

Alkalmazás:

- > Forraszanyag vizsgálata
- > Össtevők vizsgálata
- > Hiba Analízis



AM4013MZT

Nagyítás: Változtatható
10-70x és 200x

1,3 MEGAPIXEL, 1280 x1024

Polarizáló
Tükröződésgátló



Az AM4013MZT egy speciális polarizációs filterrel használva nagyon jó választásnak bizonyul, amikor csillogó felületekkel dolgozik, úgy mint műanyagok és fémek. Ez a modell alumínium házas kialakítású, ez biztosítja a tartósságot és a védelmet. Ennek az ESD védett mikroszkópnak a háza garantálja, hogy nincs statikus feltöltődés ami alapvető elvárás az elektronika iparban.

AD40I3MZTL

Nagyítás: Folyamatos
20x - 90x

1,3 MEGAPIXEL, 1280 x1024

Polarizáló
Tükröződésgátló

Nagy munkatávolság, 4 - 15 cm



Az AD sorozat levehető kupakkal rendelkezik és cserélhető nyitott és zárt kupakkal szállítjuk. A MZTL modell munkatávolsággal rendelkezik, polarisation filter és a third (exchangeable) polarisation cap. Az ESD biztos mikroszkóp erős alumínium háza szavatolja a statikus feltöltődés menteséget az elektronika ipar számára.

AM70I3MZT

Nagyítás: Változtatható
10x - 70x és 200x

5 MEGAPIXEL, 2592 x 1944

Polarizáló
Tükröződés gátló



A Dino-Lite AM70I3MZT egy 5 megapixeles szenzorral rendelkezik a kristálytisztá kép és a magas nagyítás eléréséhez. Ennek az ESD védett mikroszkópnak a háza garantálja, hogy nincs statikus feltöltődés. Az AM70I3MZT egészen nagy felbontása ideális a mikroszkopikus kép kijelzésére nagy kijelzőn, vagy nyomtatására. A beépített polarizáló csökkenti a tükröződést a fényes felületeknél, mint a fémek, műanyagok, ékszerek, elektronikai alkatrészek.

AD70I3MTL

Nagyítás: Folyamatos
20x - 90x

5 MEGAPIXEL, 2592 x 1944

Cserélhető sapka

Nagy munkatávolság, 4 - 15 cm



A Dino-Lite AD70I3MTL egy 5 megapixeles szenzorral rendelkezik a kristálytisztá kép és a magas nagyítás eléréséhez. Ennek az ESD védett mikroszkópnak a háza garantálja, hogy nincs statikus feltöltődés. Az AD70I3MTL egészen nagy felbontása ideális a mikroszkopikus kép kijelzésére nagy kijelzőn, vagy nyomtatására. Az AD sorozat fel van szerelve cserélhető kupakkal az egészen magas rugalmassághoz. A hosszú munkatávolsággal (15cm) együtt ideális választás a valós idejű alkalmazásoknál.

AM40I6MZT

Nagyítás: Változtatható
10x - 70x és 200x

800 x 600

Polarizáló
Tükröződés gátló

Nagy munkatávolság, 4 - 15 cm



A Dino-Lite AM40I6MZT modell közvetlenül csatlakoztatható VGA képernyőhöz egy VGA (D-SUB) csatlakozón keresztül. Javasolt egy magas képrfrissítésű 60fps és 800x600 felbontású készülék melyen, alacsony fényerőn is tisztán látható minden. A beépített állítható polarizáló csökkenti a csillogást és a tükröződést a fényes felületekről. Az ESD biztos mikroszkóp erős alumínium háza szavatolja a statikus feltöltődés menteséget az elektronika ipar számára. Az AM40I6MZT ideális választás olyan felhasználási módoknál, ahol a valós idejű kép elvárás. A LED-ek ki/be kapcsolhatóak a mikroszkópon.

AM40I6MZTL

Nagyítás: Folyamatos
10x - 90x

800 x 600

Polarizáló
Tükröződés gátló

Nagy munkatávolság, 4 - 15 cm



A Dino-Lite AM40I6MZTL modell közvetlenül csatlakoztatható VGA képernyőhöz egy VGA (D-SUB) csatlakozón keresztül. Javasolt egy magas képrfrissítésű 60fps és 800x600 felbontású készülék melyen, alacsony fényerőn is tisztán látható minden. A beépített állítható polarizáló csökkenti a csillogást és a tükröződést a fényes felületekről. Az ESD biztos mikroszkóp erős alumínium háza szavatolja a statikus feltöltődés menteséget az elektronika ipar számára. A hosszú munkatávolsággal (15cm) együtt a AM40I6MZTL ideális választás olyan felhasználási módoknál, ahol a valós idejű kép elvárás. A LED-ek ki/be kapcsolhatóak a mikroszkópon.

MS35BE STAND



Szögletes, fém alapzat ESD biztos bevonatú oszloppal, magasságállítási lehetőséggel. A MS35BE ESD (elektrosztatikus kisülés) védett alapzattal érkezik, a MS35B standard alapja helyett

MS36BE STAND



Szögletes, fém alapzat ESD biztos bevonatú oszloppal, magasságállítási lehetőséggel. A MS35BE ESD (elektrosztatikus kisülés) védett alapzattal érkezik, a MS35B standard alapja helyett. A MS36BE rendelkezik vízszintes rudazattal, ami a további lehetőséget kínál vízszintes pozícionálásra.

FC-L-MAI TÜKÖR SZÖG ADAPTER



A tükör illeszkedik a nagy munkatávolságú: AD4013MZTL és AD7013MTL modellekhez. Nem generál elektrosztatikus- ságot, biztonságos eszköz az energetikai gyártás minden területén

SW-FI



Kiegészítő lábpedál, képrögzítést segíti

MS25X



Robosztus vizsgáló korong

Modell	Felbontás	Nagyítás	Hosszú munkatávolság	Mérés	Kalibráló	LED	LED ki/be	UV	Infravörös	Polarizátor	Fém ház
AM4013MZT	1,3MP	10-70x, 200x	-	■	■	8	■	-	-	■	■
AD4013MZTL	1,3MP	20-90x	■	■	■	8	■	-	-	■	■
AM7013MZT	5MP	10-70x, 200x	-	■	■	8	■	-	-	■	■
AD7013MTL	5MP	20-90x	■	■	■	8	■	-	-	-	■
AM4016MZT	800x600 px	10-70x, 200x	-	■	■	8	■	-	-	■	■
AM4016MZTL	800x600 px	10-90x	-	■	■	8	■	-	-	■	■

MS35BE Fém függőleges asztali állvány

MS36BE Fém függőleges asztali állvány vízszintes rúddal

FC-L-MA1 Alkalmos a következő modellekhez: AD4013MZTL an AD7013MTL

SW-F1 Kiegészítő lábpedál, képrögzítést segíti

MS25X Robosztus vizsgáló korong

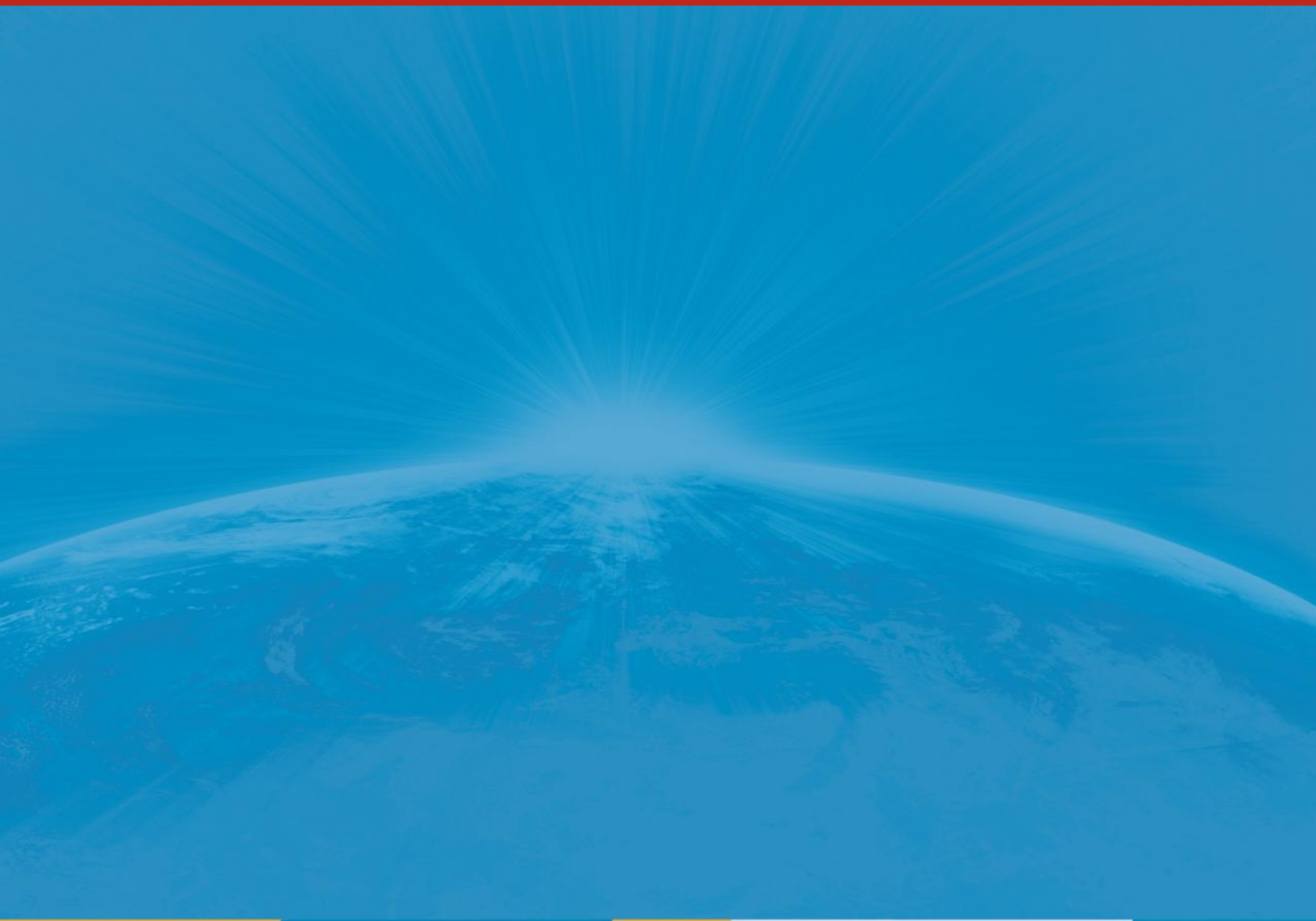

EDSYN FORRASZTÁSTECHNIKA
THERMALTRONICS FORRASZTÁSTECHNIKA



MÚLT, JELEN ÉS JÖVŐ

Néhányan azt mondják, élj azzal amit kapsz, de mi az Edsyn-nél hiszünk abban hogy jó életet csak úgy élhetsz ha adsz. Ez nem egy elfogadott filozófia a mai világban, de mi úgy érezzük hogy lényeges hozzáállás az Edsyn elmúlt 49 évében, és továbbra is fontosnak tartjuk a sikeres jövő érdekében.

Az Edsyn jelentése: Engineering Dedicated to Suit Your Needs - ami tükrözi a különleges filozófiát, amit Bill és Shirley Fortune az Edsyn alapítói találtak ki.

Bill és Shirley mindig törődött az emberekkel. Amikor Bill elkezdte pályafutását mint technikus egy Los Angeles-i székhelyű cégnél 1960-as években forraszanyagot távolított el különféle eszközökről. A használt technikát elavultnak, nehéznek és időigényesnek találta, így úgy határozott, hogy éjszaka a garázsában kitalálja hogy lehetne a munka könnyebb számára és technikus kollégáinak. Bill hamarosan kifejlesztette a tökéletes megoldást az ő dilemmájára. Felesége, Shirley, gyorsan elnevezi ezt a kis találmányt Soldapullt[®]-nak és a többi, ahogy mondani szokás, "már csak történelem". Ez az úttörő technológia indított el egy ipari forradalmat és az Edsyn születését. Az elkövetkező négy évtizedben Bill folytatta a találmányok létrehozását, amelyeket Shirley mindig elnevezett és Edsyn márkanév alatt forgalmaztak. A négy lánya - Lori, Jeani, Sheri és Juli - szintén Bill újításait hirdették különböző iparágakban világszerte.

Bill mindig is, élénk érdeklődést mutatott és csodálatot érzett a német mérnökök iránt és szerette volna bevezetni saját márkáját

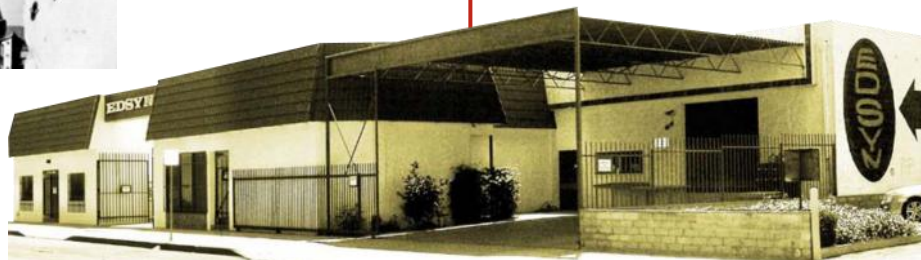

Innovatív ötleteket keltünk életre - ami régi tradíció az Edsyn-nél - ez az egyik oka, hogy hosszú és gazdag múltra tekinthetünk vissza.

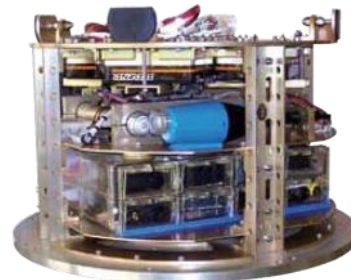

Európába. A 1980-as években az Edsyn egy német család irodájában kiterjesztette képviselőjét, Edsyn GmbH Europa. Amit sikeresen kezelt Franz Furtner Úr közel 30 évig így az Edsyn GmbH Europa előkelő helyet szerzett az európai piacon. Most a cég élén Furtner Úr lánya, Christiane Furtner továbbra is folytatja az élen járó Edsyn GmbH Európa terjesztését Németországban.

Mivel a német cég sikeresnek bizonyult, Bill és Shirley nyitott a brit piac felé és 1995-ben Angliában is irodát nyitottak Fortunes néven élén lányuk, Juli, és Ms. Angela Greenidge.

Ma már az Edsyn UK Ltd. név Angliában, Írországban, Skóciában, és Walesben is ismerté vált, mint a legjobb minőségű termékek és szolgáltatások közvetítője az elektronikai iparban. Jelenleg az Edsyn Californiai székhelyű gyárában történnek a gyártási folyamatok. Bill most egy mérnöki csapattal dolgozik Research & Development Lab-ban ami ugyan ott található. Büszkék vagyunk hogy az Edsyn még mindig termel californiában és munkát biztosít családjunk alkalmazottjainak. Kettő gyárat üzemeltetünk kb. 25 alkalmazottal együttműködve két leányvállalattal Angol és Németországi székhellyel. Minden eszközt gondosan aprólékosan kézzel készítenek gyárunkban. Elsődleges célunk az ügyfelek szükségleteit felelősen kielégíteni.

Ünnepeljük a tényt, hogy az Edsyn majdnem 50 év óta működik, és továbbra is családi tulajdonban van. Edsyn küldetése a jól megtervezett és innovatív termékek, és bár Bill most már a 80-as éveit tölti, még mindig szenvedélyesen bővíti családjunk termékeit világszerte. Amikor megkérdezték, hogy mit szeret legjobban Edsyn-nel kapcsolatban, büszke mosoly terült szét Bill arcán: "azt mindig jó hallani ha egy ügyfél, már több mint 40 éve használja a termékedet."

FORRASZTÓ ÁLLOMÁSOK

2020 LONER® DIGITÁLIS FORRASZTÓ ÁLLOMÁS  

- ⇒ A legfejlettebb forrasztó rendszerünk,
- ⇒ kis mérettel és digitális kijelzővel.
- ⇒ Hőmérséklet állítás és hőmérséklet lezárás
- ⇒ °F / °C megjelenítési lehetőségek
- ⇒ Moduláris szivacs tálca
- ⇒ Univerzális kapcsoló tápegység
- ⇒ Jelszó zár- kioldás
- ⇒ Nyomógomb külső kalibrálás
- ⇒ Nemzetközileg elfogadott tápegység
- ⇒ RoHS-kompatibilis
- ⇒ ESD biztos
- ⇒ 18 hónap garancia

Alkatrészek

2020 Nagy teljesítményű digitális forrasztó állomás, tartalma LST13-2 forrasztópáka és XP375 hegy

PD528 Szerszám tok

SH235 Moduláris szivacs tálca RS200 kerek tisztító szivacs

WP556 WIGAPRY® mini csavarhúzó és kalibráló segédeszköz

Műszaki adatok

Tápellátás	100V-240V, 50-60 Hz
Teljesítmény	60 W
Fűtés teljesítés	24 V, 53 W
Súly	1,36 kg
Teljes méret	178 mm x 140 mm x 102 mm
Hőmérséklet tartomány	232°C-454°C
Hőmérséklet-szabályozás	±3°C
Tip-föld feszültség Szivárgás / ellenállás	< 2mV / < 2 ohms

Rendelési kód

2020

951DX-230 LONER® FORRASZTÓ ÁLLOMÁS



- ⇒ Iparági szabvány, rendkívül megbízható és költséghatékony
- ⇒ Pontos lineáris hőmérséklet-szabályozó tárcsa
- ⇒ Könnyen karbantartható, külső kalibrációs funkció
- ⇒ Moduláris felépítésű, egyszerű szerviz és karbantartás
- ⇒ Forrasztás és SMT CROWN® tippek széles választékban elérhetők
- ⇒ A nemzetközi és a magas hőmérséklet modellek kalibrálva 539°C vagy 649°F (kérjük, hívjon a részletekért)
- ⇒ ESD biztos
- ⇒ 18 hónap garancia

Alkatrészek

951DX Állítható hőmérsékletű forrasztóállomás tartalma: LT375 hegy

PD528 Szerszám tok

SH230 A szivacsstartó tartalmaz egy RS199 tisztító szivacsot egy RS243 szintező padot, LN230 szivacs bélést

WP556 WIGAPRY® mini csavarhúzó és kalibráló segédeszköz

Műszaki adatok

Tápellátás	230 V, 50-60 Hz
Teljesítmény	18 W - 160 W
Fűtés teljesítés	24 V, 53 W
Súly	1,8 kg
Teljes méret	104 mm x 208 mm x 254 mm
Hőmérséklet tartomány	205°C-427°C
Hőmérséklet-szabályozás	±3°C
Tip-föld feszültség Szivárgás / ellenállás	< 2mV / < 2 ohms

Rendelési kód

951DX-230

952DX-230 LONER® KETTŐS FORRASZTÓ ÁLLOMÁS



- ⇒ Kettős (Dual) forrasztó állomás egyaránt sokoldalú és költséghatékony
- ⇒ Hőszabályozás szabvány forrasztás és nagy teherbírású forrasztás egy egységben
- ⇒ Könnyen karbantartható, külső kalibrációs funkció
- ⇒ Moduláris felépítésű egyszerű szerviz és karbantartás
- ⇒ Forrasztás és SMT CROWN® tippek széles választékban elérhetők
- ⇒ A nemzetközi és a magas hőmérséklet modellek kalibrálva 538°C vagy 649°C (kérjük, hívjon a részletekért)
- ⇒ ESD biztos
- ⇒ 18 hónap garancia

Alkatrészek

952DX Kettős hőmérséklet szabályozós forrasztó állomás tartozékok

PD528 Kettő szerszám tok

SH230 A szivacstartó tartalmaz egy RS199 tisztító szivacsot egy RS243 szintező pad, LN230 szivacs bélés

WP556 WIGAPRY® mini csavarhúzó és kalibráló segédeszköz

Műszaki adatok

Tápellátás	230 V, 50-60 Hz
Teljesítmény	36 W - 320 W
Fűtés teljesítés	24 V, 53 W
Súly	2,7 kg
Teljes méret	104 mm x 208 mm x 254 mm
Hőmérséklet tartomány	205°C-427°C
Hőmérséklet-szabályozás	±3°C
Tip-föld feszültség Szivárgás / ellenállás	< 2mV / < 2 ohms

Rendelési kód

952DX-230

971DX-230 LONER® FORRASZTÓ ÁLLOMÁS



- ⇒ Fejlett forrasztó állomás pontos hőszabályzóval, amely biztosítja a gyors felfűtést és helyreállítási időt
- ⇒ Új, közvetlen hegy kialakítása gyorsabb regenerálási időt valamint pontosabb és stabilabb hőmérsékletet biztosít.
- ⇒ Innovatív fogantyú által gyorsabb és könnyebb a hegy cseréje
- ⇒ Könnyen karbantartható, külső kalibrációs funkció
- ⇒ Széles tipp választék
- ⇒ Nemzetközi modellek elérhetők
- ⇒ ESD biztos
- ⇒ 18 hónap garancia

Alkatrészek

971DX Nagy teljesítményű hőszabályozós digitális forrasztó állomás / LT375 hegy

PD528 Szerszám tok

SH230 A szivacstartó tartalmaz egy RS199 tisztító szivacsot egy RS243 szintező pad, LN230 szivacs bélés

WP556 WIGAPRY® mini csavarhúzó és kalibráló segédeszköz

Műszaki adatok

Tápellátás	230 V, 50-60 Hz
Teljesítmény	36 W - 320 W
Fűtés teljesítés	24 V, 53 W
Súly	2,7 kg
Teljes méret	104 mm x 208 mm x 254 mm
Hőmérséklet tartomány	205°C-427°C
Hőmérséklet-szabályozás	±3°C
Tip-föld feszültség Szivárgás / ellenállás	< 2mV / < 2 ohms

Rendelési kód

971DX-230

972DX-230 LONER® KETTŐS FORRASZTÓ
ÁLLOMÁS

- ⇒ Fejlett forrasztó állomás pontos hőszabályzóval, amely biztosítja a gyors felfűtést és helyreállítási időt
- ⇒ Új, közvetlen hegy kialakítása gyorsabb regenerálási időt valamint pontosabb és stabilabb hőmérsékletet biztosít.
- ⇒ Innovatív fogantyú által gyorsabb és könnyebb a hegy cseréje
- ⇒ Könnyen karbantartható, külső kalibrációs funkció
- ⇒ 1 m kábel
- ⇒ Széles tipp választék
- ⇒ ESD biztos
- ⇒ 18 hónap garancia

Műszaki adatok

Tápellátás	230 V, 50-60 Hz
Teljesítmény	36 W - 320 W
Fűtés teljesítés	24 V, 2x70 W
Súly	2,7 kg
Hőmérséklet tartomány	205°C-427°C
Hőmérséklet-szabályozás	±3°C
Tip-föld feszültség Szivárgás / ellenállás	< 2mV / < 2 ohms

Rendelési kód

971DX-230

CL 1280 and CL 1380



- ⇒ Nagy termelékenységű és gazdaságos forrasztó állomás össze-szerelési és javítási feladatokra.
- ⇒ Ólommentes forrasztáshoz is kiváló
- ⇒ Elektronikus hőmérséklet szabályozás, PTC kerámia fűtőbetét
- ⇒ Beépített hőmérséklet beállító csavar, WP 556 csavarhúzóval
- ⇒ Energiatakarékos kialakítás
- ⇒ Zártláncú szabályzó rendszer
- ⇒ Választható pákatartó: IP 481-2
- ⇒ Választható transzformátor a CL 1380 24V-os pákához: PS 245: 230V/2x24V AC, 150VA
- ⇒ ESD biztos
- ⇒ 18 hónap garancia

Műszaki adatok

Súly	65 g
Hőmérséklet tartomány	205°C-427°C
Hőmérséklet-szabályozás	±3°C
Tip-föld feszültség Szivárgás / ellenállás	< 2mV / < 2 ohms

Rendelési kód

Típus

CL 1280	230V 70W
CL 1380	24V 50W

LONER® Általános célú hegy kialakítás



Üreges Forrasztó szerszámok és állomások

Cikkszám	Leírás
951DX-230	Deluxe forrasztó állomás
952DX-230	Kettős Deluxe forrasztó állomás
CL1280	Hőszabályzós forrasztó eszköz

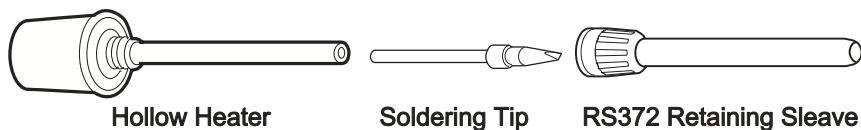

Üreges forrasztó szerszámok és állomások

Cikkszám	Leírás
971DX-230	Magas minőségű deluxe forrasztó állomás
2020	Mikroprocesszor által szabályzott digitális forrasztó állomás

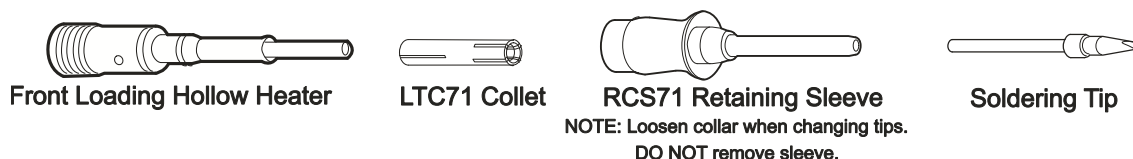

LONER® Általános célú hegyek

Általános célú ásó alakú hegyek

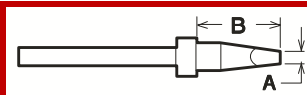

Cikkszám	Hegy típusok	Szélesség A	Hossz B
LT375		.06" (1.5mm)	.48" (12.2mm)
LT376		.12" (3.0mm)	.48" (12.2mm)
LT394		.07" (1.8mm)	.93" (23.6mm)
LT395		.069" (2.3mm)	.74" (18.8mm)
LT431		.07" (1.8mm)	.74" (18.8mm)
LT444		.04" (1.0mm)	.78" (19.8mm)

Általános célú kúpos hegyek

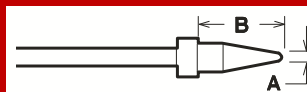

LT374		.03" (0.8mm)	.48" (12.2mm)
LT382		.02" (1.5mm)	.62" (15.8mm)
LT429		.02" (0.5mm)	.74" (18.8mm)

Általános célú döntött, kúpos hegyek

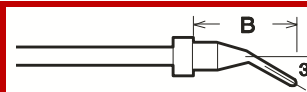

LT429-1		.02" (0.5mm)	.74" (18.8mm)
---------	--	--------------	---------------

LONER® Magas hőmérsékleten használható hegyek

Magas hőmérsékletre alkalmas ásó alakú hegyek

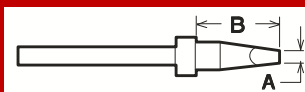

Cikkszám	Hegy típusok	Szélesség A	Hossz B
LT371LF		.03" (0.8mm)	.55" (14.0mm)
LT375LF		.06" (1.5mm)	.48" (12.2mm)
LT376LF		.12" (3.0mm)	.48" (12.2mm)
LT394LF		.07" (1.8mm)	.93" (23.6mm)
LT395LF		.09" (2.3mm)	.74" (18.8mm)
LT424LF		.06" (1.5mm)	.74" (18.8mm)
LT425LF		.05" (1.3mm)	.93" (23.6mm)
LT431LF		.07" (1.8mm)	.74" (18.8mm)
LT444LF		.04" (1.0mm)	.78" (9.8mm)

Magas hőmérsékletre alkalmas kúpos hegyek

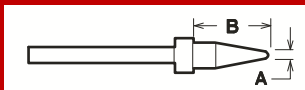

LT374LF		.03" (0.8mm)	.48" (12.2mm)
LT380LF		.02" (0.5mm)	.32" (8.1mm)
LT382LF		.02" (0.5mm)	.62" (15.8mm)
LT383LF		.02" (0.5mm)	.72" (18.3mm)
LT392LF		.01" (0.3mm)	1.13" (28.8mm)
LT429LF		.02" (0.5mm)	.74" (18.9mm)
LT439LF		.03" (0.8mm)	.50" (12.7mm)
LT446LF		.03" (0.8mm)	.48" (12.2mm)
LT603LF		.02" (0.5mm)	.69" (17.5mm)

Magas hőmérsékletre alkalmas ferde elejű hegyek

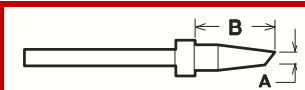

LT298LF		.12" (3.1mm)	.59" (15.0mm)
LT299LF		.16" (4.0mm)	.59" (15.0mm)
LT373LF		.09" (2.3mm)	.59" (15.0mm)
LT387LF		.06" (1.5mm)	.48" (12.2mm)
LT393LF		.06" (1.5mm)	.94" (23.9mm)
LT398LF		.12" (3.0mm)	.59" (15.0mm)
LT399LF		.16" (4.0mm)	.59" (15.0mm)
LT430LF		.06" (1.5mm)	.74" (18.8mm)
LT433LF		.04" (1.2mm)	.69" (17.5mm)
LT443LF		.09" (5.6mm)	.69" (17.5mm)

Magas hőmérsékletre alkalmas döntött, ásó formájú hegyek

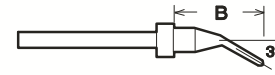

Cikkszám	Hegy típusok	Szélesség A	Hossz B
LT444-1LF		.064" (1.0mm)	.78" (9.8mm)

Magas hőmérsékletre alkalmas döntött kúpos hegyek

LT392-1LF		.01" (0.3mm)	1.13" (28.8mm)
LT439-1LF		.03" (0.8mm)	.50" (12.7mm)
LT602-1LF		.02" (0.5mm)	.44" (11.2mm)

Magas hőmérsékletre alkalmas Mini Flow kanalas hegy

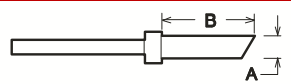

LT396LF		.13" (3.3mm)	.69" (17.5mm)
---------	--	--------------	---------------

LONER® Nagy teljesítményű hegy kialakítások és hegyek



Üreges Forrasztó eszközök és állomások

Cikkszám	Leírás
951DX-230	Deluxe Forrasztó állomás
952DX-230	Kettős Deluxe Forrasztó állomás
CL1280	Hőszabályozós forrasztó eszköz

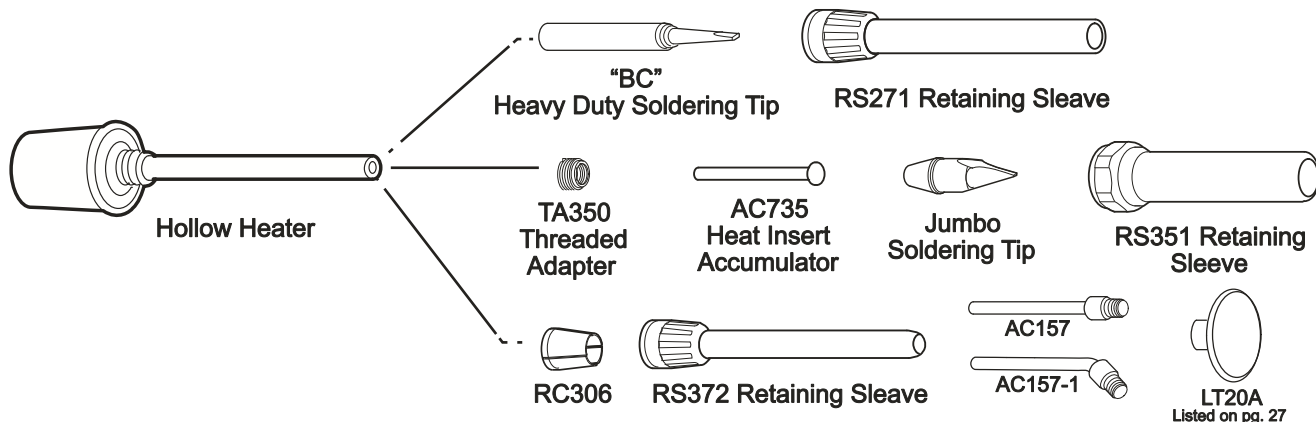

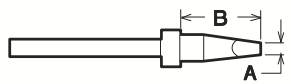

Nagy teljesítményű ásó alakú hegyek

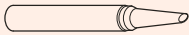

Cikkszám	Hegy típusok	Szélesség A	Hossz B
HS106BC		.18" (4.6mm)	.45" (11.4mm)
LT336BC		.07" (1.8mm)	.74" (18.8mm)
LT337BC		.10" (2.5mm)	.74" (18.8mm)
LT338BC		.13" (3.3mm)	.74" (18.8mm)
LT441BC		.21" (5.3mm)	.94" (23.9mm)

Nagy teljesítményű ferde elejű hegyek

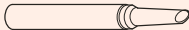

Cikkszám	Hegy típusok	Szélesség A	Hossz B
LT339BC		.09" (2.3mm)	.77" (19.6mm)
LT340BC		.12" (3.0mm)	.77" (19.6mm)
LT341BC		.16" (4.0mm)	.77" (19.6mm)

Nagy teljesítményű SMD kés hegyek

LT570BC		.17" (4.3mm)	.68" (17.3mm)
---------	---	--------------	---------------

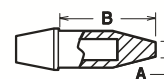
Nagy teljesítményű Jumbo ásó alakú és ferde hegyek



LT151B		.06" (1.5mm)	1.13" (28.7mm)
LT152B		.32" (8.1mm)	.89" (22.6mm)
LT155B		.33" (8.4mm)	.97" (24.6mm)

LONER® Magas hőátadású hegyek és kialakítások



Üreges forrasztó állomások és eszközök

Cikkszám	Leírás
971DX-230	Deluxe magas minőségű forrasztó állomás
2020	Mikroprocesszor által szabályozott digitális forrasztó állomás

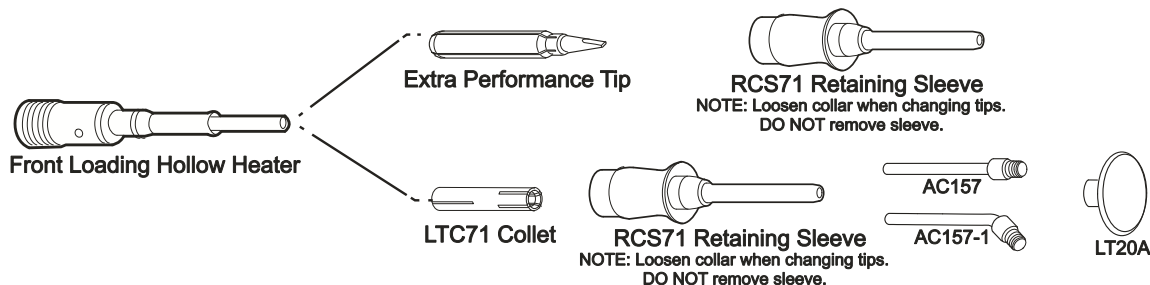

Nagy teherbírású, bevonat nélküli, sima hegy

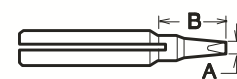

Cikkszám	Hegy típusok	Átmérő	Hossz
LT20A		.79" (20mm)	N/A

Nagy hőátadású ásó alakú hegyek

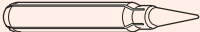

Cikkszám	Hegy típusok	Szélesség A	Hossz B
XP371		.03" (.80mm)	.61" (15.5mm)
XP375		.06" (1.5mm)	.61" (15.5mm)
XP376		.12" (3.0mm)	.61" (21.2mm)
XP395		.09" (2.3mm)	.84" (21.2mm)
XP441		.20" (5.0mm)	.59" (15.0mm)
XP444		.04" (1.0mm)	.87" (22.0mm)

Nagy hőátadású kúpos hegyek

Cikkszám	Hegytípusok	Szélesség A	Hossz B
XP374		.04" (.9mm)	.61" (15.5mm)
XP429		.02" (.6mm)	.83" (21.0mm)

Nagy hőátadású ferde elejű hegyek

XP399		.20 (5.0mm)	.45 (11.5mm)
-------	---	-------------	--------------

CROWN® Kialakítások



Üreges Forrasztó állomások és eszközök

Cikkszám	Leírás
951DX-230	Deluxe Forrasztó állomás
952DX-230	Kettős Deluxe Forrasztó állomás
CL1280	Hőszabályozós forrasztó eszköz

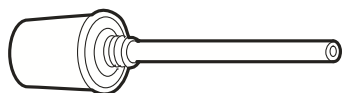

Hollow Heater

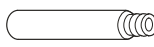

CTA02 Tip Adapter

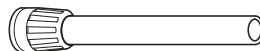

CTS71 Retaining Sleeve



AC735 Heat Insert Accumulator

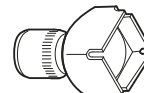

CROWN Tip

Menetes, üreges forrasztó eszközök és állomások

Cikkszám	Leírás
971DX-230	LONER® Deluxe magas minőségű forrasztó állomás
2020	LONER® Mikroprocesszor által szabályozott digitális forrasztó állomás

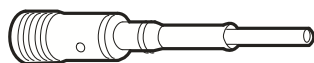

Front Loading Hollow Heater



LTC71 Adapter

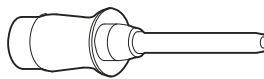

RCS71 Retaining Sleeve

NOTE: Loosen collar when changing tips.
DO NOT remove sleeve.

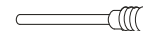

CTA03 Heat Insert Accumulator

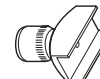

CROWN Tip

CROWN® Hegyek



CROWN® hegyek felület szerelt alkatrészekkel



Cikkszám	Csomag	Hegytípusok	Szélesség A	Hossz B
CT12	SOT-23		.07" (1.8mm)	.10" (2.5mm)
CT21	805		.09" (2.3mm)	.06" (1.5mm)
CT25	SOT-89		.10" (2.5mm)	.21" (5.3mm)
CT31	1206, 1210		.14" (3.5mm)	.07" (1.8mm)
CT42	1808, 1812		.19" (4.8mm)	.09" (2.3mm)
CT52	N/A		.20" (5.1mm)	.10" (2.5mm)
CT53	N/A		.23" (5.8mm)	.14" (3.5mm)

CROWN® Alagút forma SMD hegyek

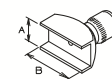

Cikkszám	Csomag	Hegy típusok	Szélesség A	Hossz B
CT110	SOIC-18		.38" (9.5mm)	.40" (10.2mm)
CT113	SOIC-20		.38" (9.5mm)	.52" (13.2mm)
CT116	SOIC-24		.38" (9.5mm)	.62" (15.7mm)
CT118	SOIC-28		.38" (9.5mm)	.72" (18.2mm)
CT227	N/A		.44" (11.1mm)	1.13" (28.7mm)
CT504	SOIC-8		.20" (5.1mm)	.18" (4.5mm)
CT509	N/A		.20" (5.1mm)	.34" (8.6mm)
CT510	SOIC-14,16		.20" (5.1mm)	.41" (10.4mm)
CT711	SOMC-16		.27" (6.9mm)	.45" (11.4mm)
CT919	SOJ-28		.34" (8.6mm)	.74" (18.8mm)

CROWN® négyszögletes SMD Hegyek

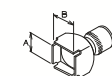

Cikkszám	Csomag	Hegy típusok	Szélesség A	Hossz B
CT0808	N/A		.31" (7.9mm)	.31" (7.9mm)
CT0814	PLCC-18		.34" (8.6mm)	.54" (13.6mm)
CT1010	PLCC-20		.40" (10.2mm)	.40" (10.2mm)
CT1313	PLCC-28		.50" (12.7mm)	.50" (12.7mm)
CT1315	PLCC-32		.50" (12.7mm)	.60" (15.2mm)
CT1515	TQFP-100		.60" (15.2mm)	.60" (15.2mm)
CT1616	44-QFP		.64" (16.3mm)	.64" (16.3mm)
CT1723	64/80-QFP		.68" (17.3mm)	.92" (23.2mm)
CT1818	PLCC-44		.70" (17.8mm)	.70" (17.8mm)
CT2020	PLCC-52		.81" (20.6mm)	.81" (20.6mm)
CT2626	PLCC-68		1.00" (25.4mm)	1.00" (25.4mm)
CT3131	PLCC-84		1.20" (30.5mm)	1.20" (30.5mm)
CT3434	N/A		1.30" (33.5mm)	1.30" (33.5mm)

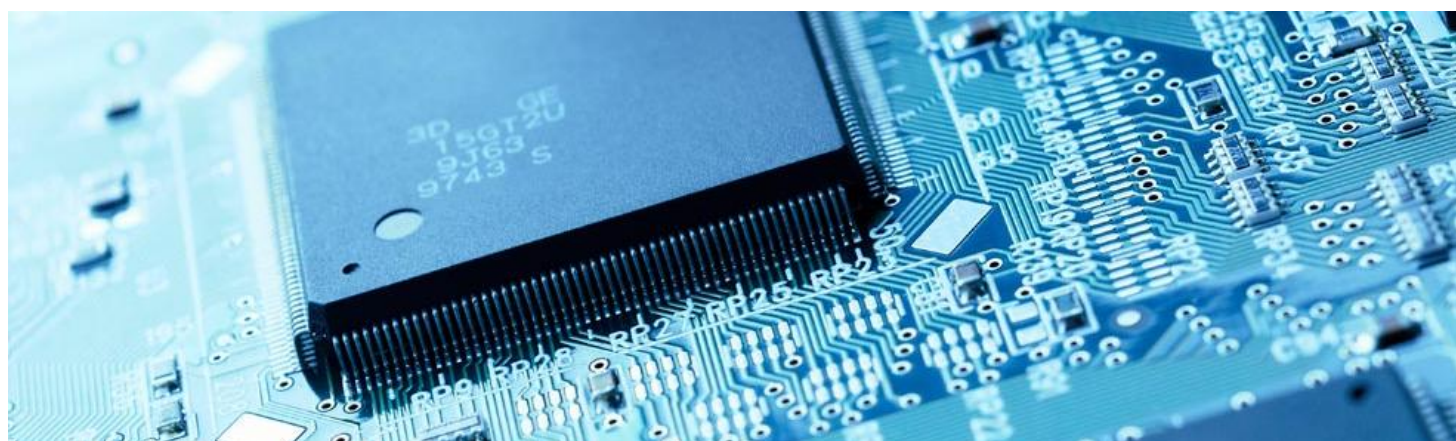

SOLDAPULLT® HOT TIP KIFORRASZTÓ ÁLLOMÁS

ZD500DX-230



- ⇒ Önálló és nagy teljesítményű vákuum kiforrasztó állomás, olyan nehéz alkalmazásokhoz, amelyeknél a maximális hőátadás elvárás
- ⇒ Erőteljes 70W nagy teljesítményű fűtőelem teszi lehetővé a nagy többrétegű táblák könnyű kiforrasztását
- ⇒ Állítható és ergonomikus kézszerszám, amely négy különböző szögben használható
- ⇒ Könnyen karbantartható és kalibrálható, a külső kalibrációs funkciónak köszönhetően
- ⇒ ESD biztos
- ⇒ 18 hónap garancia

Alkatrészek

ZD500DX Önálló deluxe kiforrasztó állomás, tartalmaz HT500-2 kézszerszámot, ZD 13 hegygel

SH232 Szivacs tartó RS199 tisztító szivaccsal

Tartozékok

WT623 Villáskulcs hegy rögzítéséhez (1/4" & 3/4")

WT619 Hegyrögzítő

WP556 WIGAPRY® mini csavarhúzó és kalibráló eszköz

CS468 Tisztító rúd kiforrasztó pákahegyhez

CS468-1 Tisztító rúd kis méretű kiforrasztó pákahegyhez

AN112 Beragadásgátló vegyület

OL111 O-gyűrű kenőolaj

MS229 Csillám lap szett HT500-2-höz (10 db)

AF629 1 db filc szűrő AF110-hez

AF625 1 db filc filter HT500-hoz

AF040 1 db szivacs szűrő AF110-hez

Műszaki adatok

Tápellátás	230V, 50Hz
Teljesítmény	95W - 200W
Fűtés teljesítés	24V, 70W
Súly	2.7 kg
Teljes méret	127 mm x 216 mm x 229 mm
Hőmérséklet tartomány	205°C - 427°C
Hőmérséklet-szabályozás	±3°C
Tip-föld feszültség Szivárgás / ellenállás	< 2mV / < 2 ohms

Rendelési kód

ZD500DX230

ZD505VDX-230, ZD505-230



- ⇒ Kiemelkedő teljesítmény és költséghatékony állomás, ideális a nagy teljesítményű alkalmazásokhoz, maximális hőátadáshoz (szükséges sűrített levegőt 60-90 psi)
- ⇒ Erőteljes 70W nagy teljesítményű PTC elem teszi lehetővé a nehéz többrétegű táblák könnyű kiforrasztását
- ⇒ Állítható és ergonomikus kézszerszám, kialakítása kényelmes munka végzést biztosít minden szögből
- ⇒ Könnyen karbantartható, külső kalibrációs funkcióval
- ⇒ ESD biztos
- ⇒ 18 hónap garancia

Alkatrészek

ZD505VDX Önálló deluxe Hot Tip, kiforrasztó állomáshoz tartozik egy HT500-2 kézi szerszám ZD13 hegygel

SH230 A szivacsstartó tartalmaz egy RS199 tisztító szivacsot

Tartozékok

ZD505VDX-230

WT623	Villáskulcs hegy rögzítéséhez (1/4" & 3/4")
WT619	Hegyrögzítő
WP556	WIGAPRY® mini csavarhúzó és kalibráló eszköz
CS468	Tisztító rúd kiforrasztó pákahegyhez
CS468-1	Tisztító rúd kis méretű kiforrasztó pákahegyhez
AN112	Beragadásgátló vegyület
OL111	O-gyűrű kenőolaj
MS229	Csillám lap szett HT500-2-höz (10 db)
AF629	1 db filc szűrő AF110-hez
AF625	1 db filc filter HT500-hoz
AF040	1 db szivacs szűrő AF110-hez

Műszaki adatok

Tápellátás	230V, 50Hz
Teljesítmény	20W - 150W
Fűtés teljesítés	24V, 70W
Súly	1.8 kg
Teljes méret	127 mm x 241 mm x 229 mm
Hőmérséklet tartomány	205°C - 427°C
Hőmérséklet-szabályozás	±3°C
Tip-föld feszültség Szivárgás / ellenállás	< 2mV / < 2 ohms

Rendelési kód	Típus
ZD505VDX230	Includes PM100 vacuum generator and HT500 hand tool with ZD13 tip
ZD505-230	Requires External Vacuum

SOLDAPULLT® HORDOZHATÓ KIFORRASZTÓ SZERSZÁMOK

DS017



Az "eredeti" Deluxe SOLDAPULLT®

- ⇒ Nagy teljesítményre tervezve, nagy volumenű alkalmazásokra
- ⇒ Könnyű egykezes működtetés
- ⇒ Integrált tisztító akna, öntisztító, nem ragadós PTFE hegy

Rendelési kód	Hossz	Súly
DS017	330mm	99g

DS017LS



Vezetőképes Deluxe SOLDAPULLT®

⇒ Ugyanaz, mint a DS017 csak öntött vezetőképes műanyagból

Rendelési kód	Hossz	Súly
DS017LS	330mm	99g

PT109



SOLDAPULLT®III

- ⇒ Sima hatású, könnyű rugós eszköz
- ⇒ Hasonló a DS017, vékonyabb csővel kisebb kezekhez
- ⇒ Zárható rögzíthető tengely, útmutató hordozhatósághoz, helytakarékos megoldás
- ⇒ Integrált tisztító tengely öntisztító no-stick PTFE hegy

Rendelési kód	Hossz	Súly
PT109	304mm	71g

PT409



Vezetőképes SOLDAPULLT®III

⇒ Ugyanaz, mint a PT109 csak öntött vezetőképes műanyagból

Rendelési kód	Hossz	Súly
PT409	304mm	71g

PT209



Micro Tip SOLDAPULLT®III

- ⇒ Micro tipp változat a PT109-nek, sűrűn elhelyezett áramkörök-höz és precíz munkákhoz
- ⇒ Könnyű vékony cső a kisebb kezeknek
- ⇒ Zárható rögzíthető tengely, útmutató hordozhatósághoz, helytakarékos megoldás
- ⇒ Integrált tisztító tengely öntisztító no-stick PTFE hegy

Rendelési kód	Hossz	Súly
PT209	304mm	71g

SS011



Vezetőképes SOLDAPULLT® Successor

- ⇒ Statikus feltöltődés ellen védett eszközökhöz
- ⇒ Precíziós fém tengely és Statikus feltöltődés ellen védett PTFE hegy
- ⇒ Egyszerű egykezes töltési rendszer

Rendelési kód	Hossz	Súly
SS011	203mm	49g

SS102



Micro Tip Static Safe SOLDAPULLT® Successor

- ⇒ Micro hegyvel ellátott változata az SS011-nek, sűrűn elhelyezett alkatrészekhez és precíz munkához
- ⇒ Palm markolat, vagy érintéssel kioldó a könnyebb kezelhetőség érdekében, egyszerű egykezes töltési rendszer
- ⇒ Precíziós fém tengely és statikus feltöltődés ellen védett PTFE hegy

Rendelési kód	Hossz	Súly
SS102	203mm	54g

SS350



Vezetőképes Challenger SOLDAPULLT®

- ⇒ Kiváló minőség, szakembereknek és amatőröknek egyaránt
- ⇒ Precíziós fém tengely, statikus feltöltődés ellen védett PTFE hegyvel ellátott
- ⇒ Egyszerű egykezes töltési rendszer
- ⇒ Állítható terhelési löket a könnyebb kezelésért

Rendelési kód	Hossz	Súly
SS350	229mm	40g

SS750LS



Vezetőképes „gazdaságos” Challenger SOLDAPULLT®

- ⇒ Kisméretű statikus feltöltődés ellen védett cső
- ⇒ Gyors hegy csere a problémamentes karbantartáshoz
- ⇒ Egyszerű egykezes töltési rendszer

Rendelési kód	Hossz	Súly
SS750LS	216mm	34g

US140



Univerzális SOLDAPULLT®

- ⇒ Kisméretű egykezes töltési rendszer
- ⇒ Állítható terhelési löket egyedi igényeknek megfelelően
- ⇒ Töltés és kioldás hüvelykujjal

Rendelési kód	Hossz	Súly
US140	216mm	43g

US340



Univerzális vezetőképes SOLDAPULLT®

- ⇒ Ugyanaz, mint a US140 csak öntött vezető anyagból
- ⇒ Kisméretű egykezes töltési rendszer
- ⇒ Állítható töltési löket egyedi igényeknek megfelelően
- ⇒ Töltés és kioldás hüvelykujjal

Rendelési kód	Hossz	Súly
US340	216mm	43g

SOLDAPULLT® HORDOZHATÓ KIFORRASZTÓ ESZKÖZÖK

- ⇒ Minden modell rendelkezik egy öntisztító automata vákuumos kiforrasztó rendszerrel, ami folyamatosan szív a kioldó lenyomásakor (szükséges külső vákuum forrás - lásd VP171 vagy VS171A a következő oldalon lévő lehetőségeket)
- ⇒ Kényelmes Auto-Vac® kioldó a gyors munkavégzéshez és a precíz vákuum szabályozáshoz
- ⇒ Ideális nagy teljesítményű munkákhoz, nagy vezetékekhez, csatlakozókhöz, IC-hez
- ⇒ Markolat könnyen lehúzható és egyszerűen tisztítható, DS317 egy nagy teljesítményű egység kifejezetten a statikus feltöltődés ellen védett vezetőképes bevonattal készült statikus érzékeny alkatrészekhez

DS317



DS317 egy nagy teljesítményű egység kifejezetten a statikus feltöltődés ellen védett vezetőképes bevonattal készült statikus érzékeny alkatrészekhez

Alkatrészek

DS317

PH246 Nagyteljesítményű fej LS197-es Standard hegygel

PH184 Nagyteljesítményű fej tartó

OA195 O-gyűrű 3 készlet (PH177&PH246-hoz)

Rendelési kód

DS317

DS517



DS517 precíziós fém tengely, statikus feltöltődés ellen védett PTFE hegygel ellátott, vékony alumínium testének köszönhetően a kisebb kezű felhasználóknak is alkalmas

Alkatrészek

PH358 Nagyteljesítményű fej LS561-es Micro hegygel

PH247 Power Head Holder

OA197 O-Ring Set of 3

Rendelési kód

DS517

VP171



A VP171 egy nagy vákuum tartállyal rendelkezik, mely 6 különböző kiforrasztó alkalmazást támogat

Rendelési kód	Méret	Súly
VP171	10" x 6.2" x 7.6"	1.3 kg



Meleglevegős kiforrasztó állomások és eszközök

Cikkszám

ZD500DX-230

ZD505VDX-230

Leírás

Deluxe Forrasztó állomás

Kettős Deluxe Forrasztó állomás

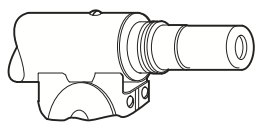

HT500 Heater

General Purpose Tip

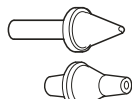

Funnel Tip

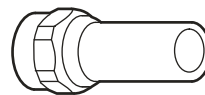

RS383 Retaining Sleeve

Fém bevonatú hegyek általános célra

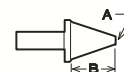

Cikkszám

ZD12

ZD13

ZD14

ZD18

ZD19

Hegy típusok



Szélesség A

.03" (0.8mm)

.04" (1.0mm)

.06" (1.5mm)

.07" (1.8mm)

.12" (3.0mm)

Hossz B

.50" (12.7mm)

.50" (12.7mm)

.50" (12.7mm)

.50" (12.7mm)

.50" (12.7mm)

Fém bevonatú tölcser hegyek

ZD107

ZD111

ZD112

ZD113

ZD115

ZD118

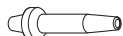
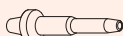

.02" (10.5mm)

.03" (0.8mm)

.03" (0.8mm)

.04" (1.0mm)

.07" (1.8mm)

.07" (1.8mm)

.48" (12.2mm)

1.22" (31.0mm)

.48" (12.2mm)

.48" (12.2mm)

















1.22" (31.0mm)

.48" (12.2mm)

SOLDAPULLT® Hordozható és cserélhető hegyek és O-gyűrűk



Hordozható és cserélhető hegyek és O-gyűrűk

Soldapullt® cikkszám	Hegy cikkszám	Hegy típusok	i.d.	L	Csere O-gyűrű termékkód
AS196	LS197		.136" (3.4mm)	.53" (13.5mm)	ODS31
DS017	SRT12		.136" (3.4mm)	.53" (13.5mm)	ODS31
DS017LS	LS197		.136" (3.4mm)	.53" (13.5mm)	ODS31
DS117	SRT12		.136" (3.4mm)	.53" (13.5mm)	OA193 & ODS31
DS317	LS197		.136" (3.4mm)	.53" (13.5mm)	OA195 & ODS31
DS517	LS561		.098" (2.5mm)	.53" (13.5 mm)	OA197
PT109	SRT12		.136" (3.4mm)	.53" (13.5mm)	OSB32
PT209	MRT16		.098" (2.5mm)	.53" (13.5mm)	OSB32
PT409	LS197		.136" (3.4mm)	.53" (13.5mm)	OSB32
SS011	LS363A		.136" (3.4mm)	.53" (13.5mm)	OS130
SS102	LS364A		.098" (2.5mm)	.53" (13.5mm)	OS130
SS343	LS915		.070" (1.8mm)	.53" (13.5mm)	OS130
SS350	LS363		.136" (3.4mm)	.53" (13.5mm)	OS130
SS750LS	LS751		.107" (2.7mm)	.50" (12.7mm)	OS130
US140	SRT12		.136" (3.4mm)	.53" (13.5mm)	ODS31
US340	LS197		.136" (3.4mm)	.53" (13.5mm)	ODS31

LONER® ATMOSCOPE® SMT ÁLLOMÁS

971DH-230



- ⇒ Sokoldalú és kiváló teljesítmény forró levegővel vagy ????
- (sűrített levegő vagy nitrogén szükséges hozzá, 20-80 psi)
- ⇒ Állítható légáramlás és automata lezáródás abban az esetben, ha a kézi egységet a tartóba teszik
- ⇒ Könnyen karbantartható és kalibrálható a külső kalibrációs funkcióval
- ⇒ a legkülönbözőbb méretű fúvókkal használható
- ⇒ ESD biztos
- ⇒ 18 hónap garancia

Alkatrészek

971HA	Forrólevegős SMT állomás, LT428 hegygel
PD533	Szerszám tok
PR570	Áramlás szabályozó és mérő
SH230	A szivacsstartó tartalmaz egy RS199 tisztító szivacsot egy RS243 szintező pad, LN230 szivacs bélés

Tartozékok

WT620	Hegyrögztítő, 1/4" foglalat
WT624	Villáskulcs hegy rögzítéséhez (1/4" & 3/4")
ST706	SMD-k levételéhez szükséges eszköz
RB641	Shim lap csere
WS630	SMD húzó vezeték alacsony statikus orsóval
AN112	Beragadásgátló vegyület
WP556	WIGAPRY® mini csavarhúzó és kalibrálást segítő eszköz

Műszaki adatok

Tápellátás	230V, 50Hz
Teljesítmény	18W - 160W
Fűtés teljesítés	24V, 53W
Súly	2.5 kg
Teljes méret	104 mm x 246 mm x 254 mm
Hőmérséklet tartomány	205°C - 427°C
Hőmérséklet-szabályozás	±3°C
Tip-föld feszültség	< 2mV / < 2 ohms
Szivárgás / ellenállás	

Rendelési kód

971DH-230

1036DX/B-230



- ⇒ Deluxe, önálló forrólevegős, sokoldalú állomás, mely azonos kézi egységből vagy forró levegőt bocsájt ki vagy ????
- ⇒ ????
- ⇒ Kisméretű kézi egység, mely használata könnyű és egyszerű
- ⇒ különböző méretű fúvókákhoz és általános célú pákahegyekhez is használható
- ⇒ Tartalmaz egy kis vákuumos felszedő eszközt
- ⇒ ESD biztos
- ⇒ 18 hónap garancia

Alkatrészek

1036DX	Önálló deluxe SMT, forrólevegős állomás, LU26 forrólevegős hegygel és LT375 forrasztó pákahegygel (24 V vezérelt kimenet)
PD533	Eszköztartó forró levegős eszközökhöz
LP250	Felszedő eszköz SMD alkatrészekhez
PD532	Eszköztartó felszedő eszközökhöz
SH230	A szivacsstartó tartalmaz egy RS199 tisztító szivacsot egy RS243 szintező pad, LN230 szivacs bélés

Tartozékok

1036DX/B-230

WT620	Hegyrögztítő, 1/4" foglalat
WT623	Villáskulcs hegy rögzítéséhez (1/4" & 3/4")
WT624	Villáskulcs hegy rögzítéséhez (1/4" & 5/16")
ST800	SMD Helper (Tartalmaz egy RB642 alátét pengét és egy WS630 húzó vezetékét)
WP556	WIGAPRY® mini csavarhúzó és kalibrálást segítő eszköz

Műszaki adatok

Tápellátás	230V, 50Hz
Teljesítmény	18W - 160W
Fűtés teljesítés	24V, 53W
Súly	1.9 kg
Teljes méret	104 mm x 216 mm x 254 mm
Hőmérséklet tartomány	205°C - 427°C
Hőmérséklet-szabályozás	±3°C
Tip-föld feszültség Szivárgás / ellenállás	< 2mV / < 2 ohms

Rendelési kód

1036DX/B-230

1032-230



- ⇒ Könnyen és egyszerűen használható sokoldalú meleglevegős forrasztó állomás
- ⇒ Ólommentes forrasztáshoz is kiváló
- ⇒ Forrasztó páka: FA 489, 230V/70W
- ⇒ Elektronikus hőmérséklet szabályozás, PTC kerámia fűtőbetét
- ⇒ Energiatakarékos
- ⇒ Manométer: 0-2 bar
- ⇒ Nyomás szabályzó: Szabályzás 0-6 bar
- ⇒ Igényel külső levegő vagy védőgáz csatlakoztatást: max. 2 bar
- ⇒ Nyomáskapcsoló
- ⇒ Választható 24V-os kivitelben

- ⇒ Meleglevegős páka: FA 492, 24V/50W
- ⇒ PS 242 (230V/24V) és PS 245 (230V/2x24V) transzformátorok 1032-24 Meleglevegős forrasztó állomáshoz
- ⇒ ESD biztos
- ⇒ 18 hónap garancia

Műszaki adatok

Hőmérséklet tartomány	205°C-427°C
Hőmérséklet-szabályozás	±3°C
Tip-föld feszültség Szivárgás / ellenállás	< 2mV / < 2 ohms

Rendelési kód

1032-230

FA 489, FA 489-1, FA 492



- ⇒ Ólommentes forrasztáshoz is kiváló
- ⇒ Elektronikus hőmérséklet szabályozás, PTC kerámia fűtőbetét
- ⇒ Beépített hőmérséklet beállító csavar, WP 556 csavarhúzóval
- ⇒ Energiatakarékos kialakítás
- ⇒ Igényel külső levegő vagy védőgáz csatlakoztatást: max. 2 bar
- ⇒ PR 530 Levegő nyomás szabályzó
- ⇒ Választható pákatartó: IP 481-2
- ⇒ Választható transzformátor az FA 492 24V-os forrasztó pákához PS 245 (230V/2x24V) transzformátorok
- ⇒ ESD biztos
- ⇒ 18 hónap garancia

Műszaki adatok

Súly	70 g (kábelek nélkül)
Hőmérséklet tartomány	205°C-427°C
Hőmérséklet-szabályozás	±3°C
Tip-föld feszültség Szivárgás / ellenállás	< 2mV / < 2 ohms

Rendelési kód

Rendelési kód	Típus
FA 489	230V 70W
FA 489-1	230V 70W
FA 492	24V 50W





Belső menetes forrólevegős állomások és eszközök

Cikkszám

Leírás

971DH-230

SMT Forrólevegős állomás

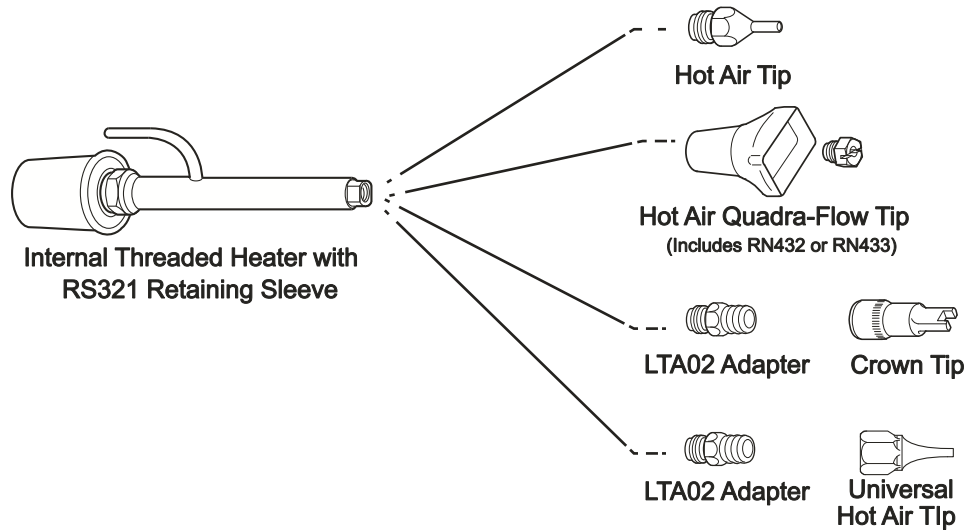

Belső menetes forrólevegős állomások és eszközök

Cikkszám

Leírás

1036DX/B-230

Önálló SMT deluxe forrólevegős állomás

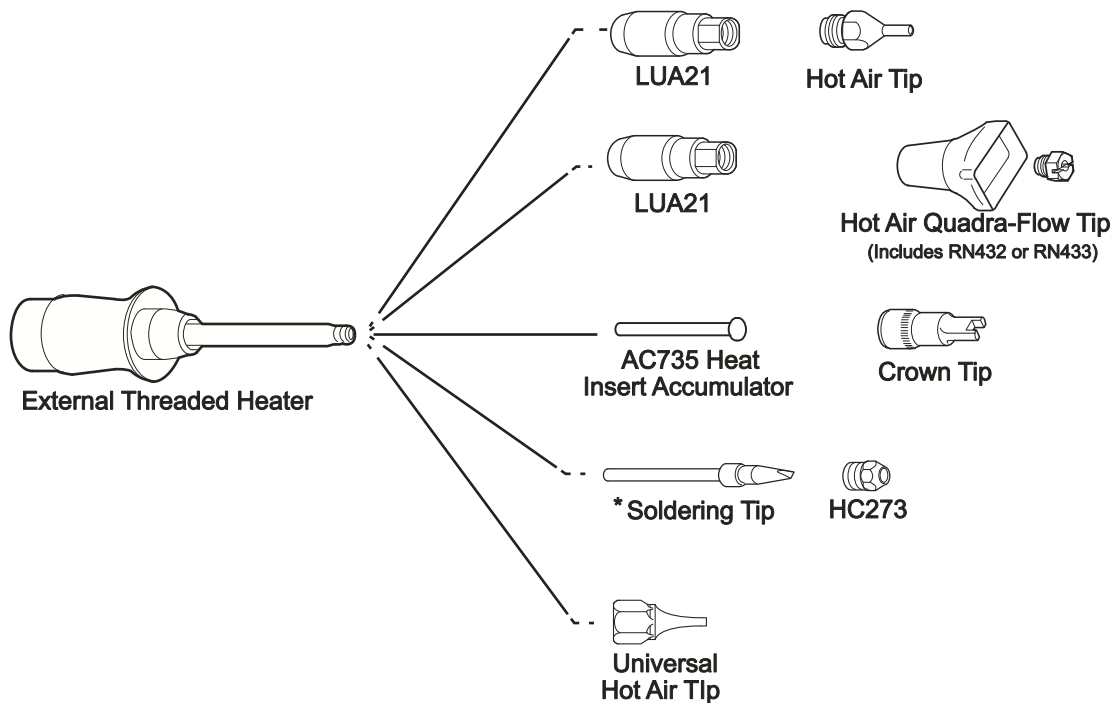

SMT Forrólevegős hegyek



Egy szórófejes hegy

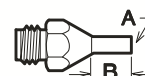

Cikkszám	Hegytípusok	Lyuk átmérő A	Hossz B
LT427		.02" (0.5mm)	.38" (9.5mm)
LT428		.06" (1.5mm)	.25" (6.4mm)
LT432		.04" (1.0mm)	.06" (1.5mm)
LT514		.10" (2.5mm)	.25" (6.4mm)

Legyező alakú hegyek

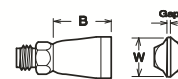

Cikkszám	Hegytípusok	Nyílás	Szélesség W	Hossz B
LT426		.02" (0.5mm)	.30" (7.6mm)	.17" (4.3mm)
LT434		.02" (0.5mm)	.46" (11.7mm)	.23" (5.8mm)
LT435		.02" (0.5mm)	.59" (15.0mm)	.35" (8.9mm)
LT436		.02" (0.5mm)	.65" (16.5mm)	.43" (10.9mm)

Dupla kifúvós hegyek

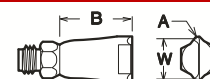

Cikkszám	Hegytípusok	Lyuk átmérő A	Szélesség W	Hossz B
LT526		.03" (0.8mm)	.12" (3.0mm)	.30" (7.6mm)
LT534		.05" (1.3mm)	.20" (5.1mm)	.46" (11.7mm)
LT535		.05" (1.3mm)	.28" (7.1mm)	.59" (15.0mm)
LT536		.05" (1.3mm)	.35" (8.9mm)	.65" (16.5mm)
LT537		.05" (1.3mm)	.44" (11.2mm)	.80" (20.4mm)

Hajlított/ívelt hegyek

Cikkszám	Hegytípusok	Lyuk átmérő	Szórófej Hossz
LT510		.02" (0.5mm)	.65" (16.5mm)
LT511		.06" (1.5mm)	.65" (16.5mm)
LT512		.07" (1.8mm)	.90" (22.9mm)
LT513		.10" (2.5mm)	.90" (22.9mm)
LT571		.04" (1.0mm)	1.10" (27.9mm)
LT572		.04" (1.0mm)	MAX. NYÍLÁSSZÉLESSÉG 1.25" (31.8mm)

Univerzális forrólevegős hegyek

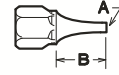





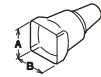







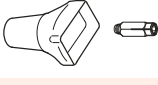

Cikkszám	Hegy típusok	Lyuk átmérő A	Hossz B
LU25		.03" (6.4mm)	.25" (6.4mm)
LU26		.04" (6.4mm)	.25" (6.4mm)
LU27		.06" (6.4mm)	.25" (6.4mm)
LU28		.09" (6.4mm)	.25" (6.4mm)
LU29		.05" (7.5mm)	.29" (7.5mm)
LU30		.05" (17.8mm)	.70" (17.8mm)
LU571		.04" (27.9mm)	1.10" (27.9mm)
LU572		.04" (1.0mm)	MAX. GAP WIDTH 1.25" (31.8mm)

SMD négyszögletes kifújó, forrólevegős hegyek

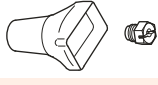

Cikkszám	Csomag	Hegy típusok	Lyuk átmérő A	Hossz B
LT447	SO-8		.16" (4.0mm)	.20" (5.1mm)
LT448	SO-14		.21" (5.3mm)	.35" (8.9mm)
LT449	SO-16		.26" (6.6mm)	.41" (10.4mm)
LT450	SO-16L		.42" (10.7mm)	.43" (10.9mm)
LT451	SO-18L		.44" (11.2mm)	.48" (12.2mm)
LT452	SO-20L		.38" (9.5mm)	.52" (13.2mm)
LT454	SO-28L		.43" (10.9mm)	.73" (18.6mm)
LT455	PLCC-20		.40" (10.2mm)	.40" (10.2mm)
LT456	PLCC-28		.50" (12.7mm)	.50" (12.7mm)
LT458	PLCC-44 LCCC-44		.70" (17.8mm)	.70" (17.8mm)

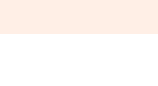

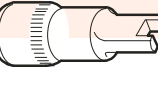
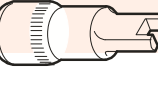
SMD négyszögletes kifújó, forrólevegős hegyek

Cikkszám	Csomag	Hegy típusok	Szélesség A	Hossz B
LT459	PLCC-52 QFP-100		.80" (20.3mm)	.80" (20.3mm)
LT459-1			.80" (20.3mm)	.80" (20.3mm)
LT460	PLCC-68		1.0" (25.4mm)	1.0" (25.4mm)
LT462	PLCC-18		.34" (8.6mm)	.55" (14.0mm)
LT463	QFP-44		.60" (15.2mm)	.60" (15.2mm)
LT468	QFP-100		.66" (16.8mm)	.90" (22.9mm)
LT477			.75" (19mm)	1.0" (25.4mm)
LT478	LCCC-18R		.32" (8.1mm)	.45" (11.4mm)
LT482	LCCC-32R		.47" (11.9mm)	.58" (14.7mm)
LT484	SOJ-20		.40" (10.2mm)	.79" (20.1mm)
LT485			.52" (13.2mm)	.64" (16.3mm)
LT486	PLCC-28R		.40" (10.2mm)	.60" (15.2mm)
LT488	LCCC-84 QFP-144		1.17" (29.7mm)	1.17" (29.7mm)
LT493	SOJ-32		.48" (12.2mm)	.85" (21.6mm)
LT494	SOJ-40		.45" (11.4mm)	1.05" (26.7mm)
LT1629	SOP-44		.63" (16.0mm)	1.14" (29.0mm)
LT1824	QFP-100		.70" (17.8mm)	.94" (23.9mm)
LT2228			.85" (21.6mm)	1.1" (27.9mm)

SMT CROWN® TIPS

CROWN® hegyek felület szerelt alkatrészekkel

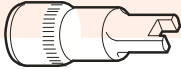
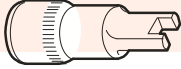
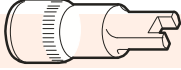
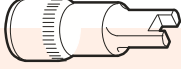

Cikkszám	Csomag	Hegy típusok	Szélesség A	Hossz B
CT12	SOT-23		.07" (1.8mm)	.10" (2.5mm)
CT21	805		.09" (2.3mm)	.06" (1.5mm)
CT25	SOT-89		.10" (2.5mm)	.21" (5.3mm)
CT31	1206, 1210		.14" (3.5mm)	.07" (1.8mm)
CT42	1808, 1812		.19" (4.8mm)	.09" (2.3mm)
CT52	N/A		.20" (5.1mm)	.10" (2.5mm)
CT53	N/A		.23" (5.8mm)	.14" (3.5mm)

CROWN® alagút formájú SMD hegyek

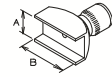

Cikkszám	Csomag	Hegy típusok	Szélesség A	Hossz B
CT110	SOIC-18		.38" (9.5mm)	.40" (10.2mm)
CT113	SOIC-20		.38" (9.5mm)	.52" (13.2mm)
CT116	SOIC-24		.38" (9.5mm)	.62" (15.7mm)
CT118	SOIC-28		.38" (9.5mm)	.72" (18.2mm)
CT227	N/A		.45" (11.4mm)	1.08" (27.5mm)
CT504	SOIC-8		.20" (5.1mm)	.18" (4.5mm)
CT509	N/A		.20" (5.1mm)	.35" (8.9mm)
CT510	SOIC-14, 16		.20" (5.1mm)	.41" (10.4mm)
CT711	SOMC-16		.27" (6.9mm)	.45" (11.4mm)
CT919	SOJ-28		.34" (8.6mm)	.74" (18.9mm)

CROWN® négyszögletes SMD hegyek

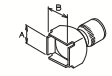

Cikkszám	Csomag	Hegy típusok	Szélesség A	Hossz B
CT0808	N/A		.31" (7.9mm)	.31" (7.9mm)
CT0814	PLCC-18		.34" (8.6mm)	.54" (13.6mm)
CT1010	PLCC-20		.40" (10.2mm)	.40" (10.2mm)
CT1313	PLCC-28		.50" (12.7mm)	.50" (12.7mm)
CT1315	PLCC-32		.50" (12.7mm)	.60" (15.4mm)
CT1515	TQFP-100		.60" (15.2mm)	.60" (15.2mm)
CT1616	44-QFP		.64" (16.3mm)	.64" (16.3mm)
CT1723	64/80-QFP		.68" (17.3mm)	.92" (23.2mm)
CT1818	PLCC-44		.70" (17.8mm)	.70" (17.8mm)
CT2020	PLCC-52		.81" (20.6mm)	.81" (20.6mm)
CT2626	PLCC-68		1.0" (25.4mm)	1.0" (25.4mm)
CT3131	PLCC-84		1.20" (30.5mm)	1.20" (30.5mm)
CT3434	N/A		1.30" (33.5mm)	1.30" (33.5mm)

SOLDAVAC® SMT Vákuumos Javító Állomás

TSX70-230



⇒ Ez egy újító, hatékony technológiával rendelkező előkészítő technológia a BGA, PLCC és QFP rendszerekhez és más olyan állomásokhoz, amelyeknél a kézi egység forrólevegő kifúvós és forrasztó funkcióval is rendelkezik

- ⇒ a nitrogén csökkenti az oxidációt és az áthidalást
- ⇒ Kettős vezérlés a forró levegő és hegy hőmérséklet kialakulása alatt
- ⇒ A legnagyobb gyártók által ajánlott
- ⇒ Nemzetközi modellek elérhetőek
- ⇒ ESD biztos
- ⇒ 18 hónap garancia

Alkatrészek

TSX70 SMT átfolyó, vákuumos munkaállomás, mely tartalmaz egy TSX70-1 kézi egységet, TSX13 hegygel

SH232 Szivacs tartó, RS199 tisztító szivaccsal

Tartozékok

WT620 Hegyrögztítő, 1/4" foglalat

WT624 Villáskulcs hegy rögzítéséhez (1/4" & 5/16")

ST706 SMD-k levételéhez szükséges eszköz

RB641 Shim lap csere

WS630 SMD húzó vezeték alacsony statikus orsóval

AN112 Beragadásgátló vegyület

WP556 WIGAPRY® mini csavarhúzó és kalibrálást segítő eszköz

Műszaki adatok

Tápellátás 230V, 50Hz

Teljesítmény 39W - 330W

Fűtés teljesítés 24V, 70W

Súly 3.1 kg

Teljes méret 147 mm x 254 mm x 224 mm

Hőmérséklet tartomány 205°C - 427°C

Hőmérséklet-szabályozás ±3°C

Tip-föld feszültség
Szívárgás / ellenállás < 2mV / < 2 ohms

Rendelési kód

TSX70-230

LONER® Multi-Tasking Javító Állomás

ZD905VDX-230



⇒ Egy egyszerű, gazdaságos és könnyű forrasztó és kiforrasztó állomás, kettős önálló, hőszabályozós kézi egységgel (szükséges sűrített levegő, 60-90 psi)

- ⇒ Magas teljesítményű, kis helyigényű
- ⇒ a külső kalibrációs funkció lehetővé teszi a könnyű hozzáférést és pontos beállítást
- ⇒ Sok féle hegygel alkalmazható
- ⇒ Nemzetközi modell
- ⇒ ESD biztos
- ⇒ 18 hónap garancia

Alkatrészek

ZD905V Forró hegyes forrasztó és kiforrasztó rendszer, amely tartalmazza:

- HT500 Forró hegyes kiforrasztó kézi egység ZD13 hegygel
- LST11 Forrasztó egység LT375 hegygel

Tartozékok

ZD905VDX-230

WT623	Villáskulcs hegy rögzítéséhez (1/4" & 3/4")
WT619	Eltávolító villáskulcs
CS468	Tisztító rúd kiforrasztó hegyekhez
CS468-1	Tisztító rúd kisméretű kiforrasztó hegyekhez
AN112	Beragadásgátló vegyület
OL111	Ó-gyűrű kenőolaj
MS229	Csillám lap szett HT500-hoz (10 db)
AF629	1 db filc filter AF110-hez
AF625	1 db filc filter HT500-hoz
AF040	1 db szivacs filter AF110-hez
WP556	WIGAPRY® mini csavarhúzó és kalibrálást segítő eszköz

Műszaki adatok

Tápellátás	230V, 50Hz
Teljesítmény	38W - 310W
Fűtés teljesítés (Hot tip desoldering hand tool)	24V, 70W
Fűtés teljesítés (Soldering tool)	24V, 53W
Súly	3.1 kg
Teljes méret	140 mm x 229 mm x 241 mm
Hőmérséklet tartomány	205°C - 427°C
Hőmérséklet-szabályozás	±3°C
Tip-föld feszültség Szivárgás / ellenállás	< 2mV / < 2 ohms

Rendelési kód

ZD905VDX-230

ZD906-230



⇒ Ideális utómunka állomás olyan technikusoknak, akiknek szüksége egy kisméretű egységben forrasztási, kiforrasztási és forró

levegős funkcióra is (Sűrített levegő, 2 levegő bemenet, 60-90 psi)

⇒ Az erőteljes fűtőelemeknek köszönhetően magas teljesítményű, mely lehetővé teszi többretegű táblák kezelését is

⇒ A külső kalibrációs funkció lehetővé teszi a könnyű hozzáférést és pontos beállítást

⇒ nemzetközi model elérhető

⇒ ESD biztos

⇒ 18 hónap garancia

Alkatrészek

ZD906 Sűrített levegő meghajtású utómunka rendszer, mely tartalmazza:

- HT500 Forró hegyes kiforrasztó kézi egység ZD13 hegygel
- FA069 Forró levegős eszköz LT428 hegygel
- LST11 Forrasztó egység LT375 hegygel

Tartozékok

WT623	Villáskulcs hegy rögzítéséhez (1/4" & 3/4")
WT619	Hegyrögzítő
WP556	WIGAPRY® mini csavarhúzó és kalibráló eszköz
WT620	Tisztító rúd kiforrasztó hegyekhez
CS468	Tisztító rúd kiforrasztó pákahegyhez
CS468-1	Tisztító rúd kis méretű kiforrasztó pákahegyhez
AN122	Beragadásgátló vegyület
OL111	O-gyűrű kenőolaj
MS229	Csillám lap szett HT500-2-höz (10 db)
AF629	1 db filc szűrő AF110-hez
AF625	1 db filc filter HT500-hoz
AF040	1 db szivacs szűrő AF110-hez

Műszaki adatok

Tápellátás	230V, 50/60Hz
Teljesítmény	39W - 330W
Fűtés teljesítés (Hot tip desoldering hand tool)	24V, 70W
Súly	3.1 kg
Teljes méret	140 mm x 229 mm x 241 mm
Hőmérséklet tartomány	205°C - 427°C
Hőmérséklet-szabályozás	±3°C
Tip-föld feszültség Szivárgás / ellenállás	< 2mV / < 2 ohms

Rendelési kód

ZD906VDX230

ZD906VDX-230 Multi-Tasking állomások és hegyek

ZD906VDX-230

Sűrített levegővel működő állomások

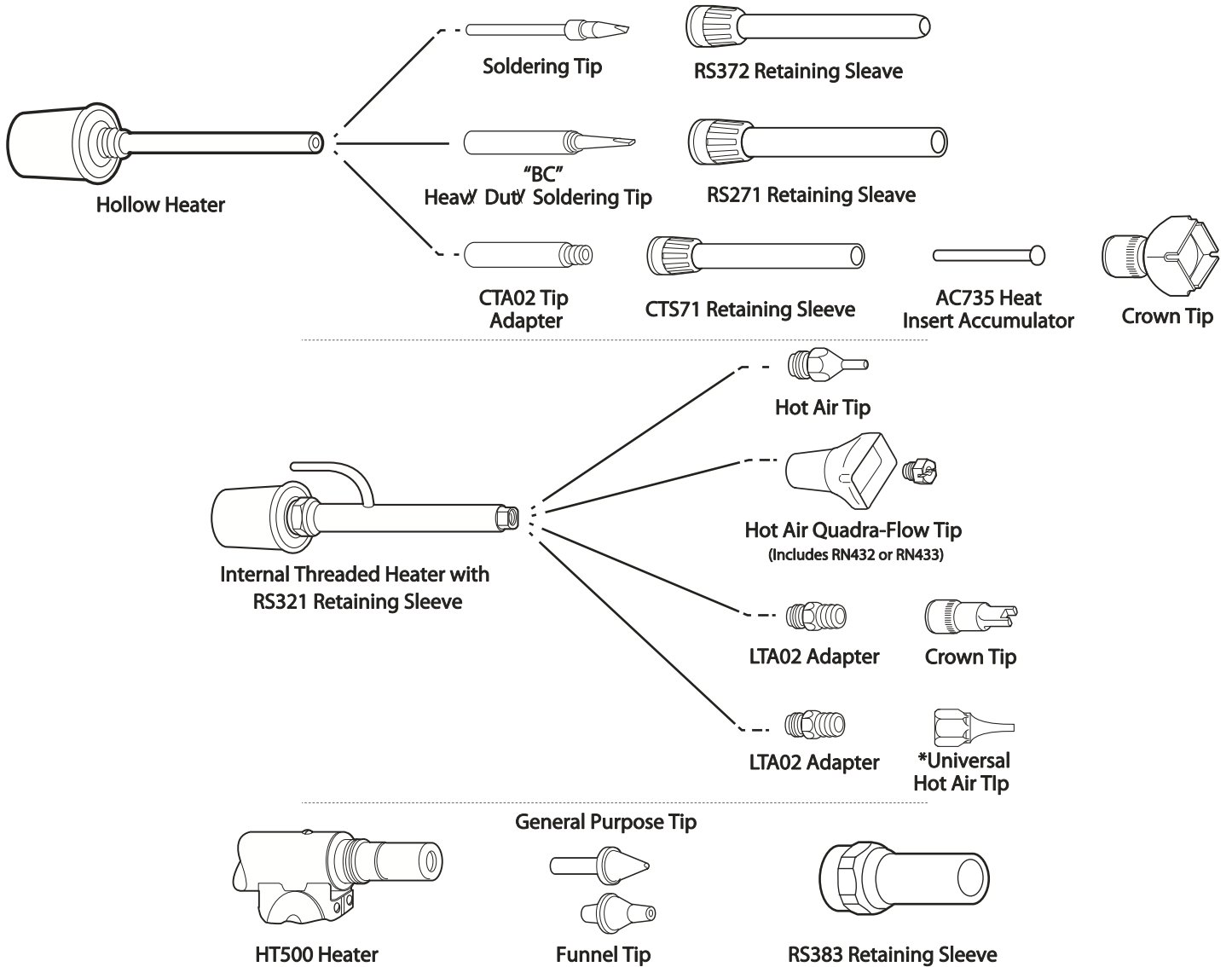

ZD905VDX-230 Multi-Tasking állomások és hegyek

ZD905VDX-230

Sűrített levegővel működő állomások

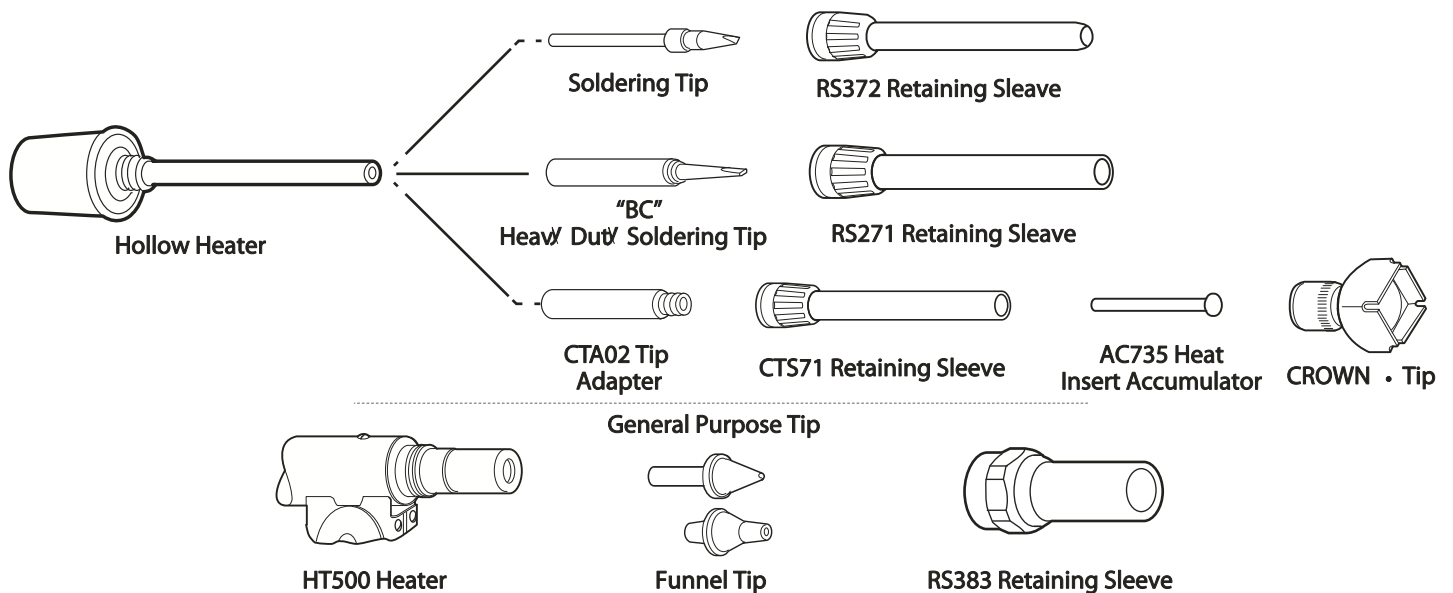

ÁLTALÁNOS CÉLRA HASZNÁLT FORRASZTÓ HEGYEK



Általános célra ásó formájú hegyek

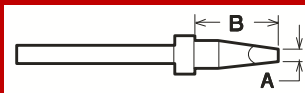

Cikkszám	Hegytípusok	Szélesség A	Hossz B
LT375		.06" (1.5mm)	.48" (12.2mm)
LT376		.12" (3.0mm)	.48" (12.2mm)
LT394		.07" (1.8mm)	.93" (23.6mm)
LT395		.069" (2.3mm)	.74" (18.8mm)
LT431		.07" (1.8mm)	.74" (18.8mm)
LT444		.04" (1.0mm)	.78" (19.8mm)

Általános célra, kúpos hegyek

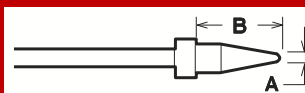

LT374		.03" (0.8mm)	.48" (12.2mm)
LT382		.02" (1.5mm)	.62" (15.8mm)
LT429		.02" (0.5mm)	.74" (18.8mm)

Általános célra, ferde, kúpos hegyek

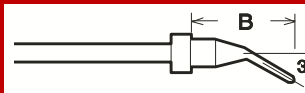

LT429-1		.02" (0.5mm)	.74" (18.8mm)
---------	--	--------------	---------------

MAGAS HŐMÉRSÉKLETEN ALKALMAZOTT FORRASZTÓ HEGYEK

Magas hőmérsékleten használt ásó formájú hegyek

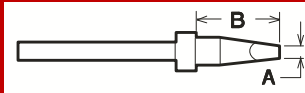

Cikkszám	Hegytípusok	Szélesség A	Hossz B
LT371LF		.03" (0.8mm)	.55" (14.0mm)
LT375LF		.06" (1.5mm)	.48" (12.2mm)
LT376LF		.12" (3.0mm)	.48" (12.2mm)
LT394LF		.07" (1.8mm)	.93" (23.6mm)
LT395LF		.09" (2.3mm)	.74" (18.8mm)
LT424LF		.06" (1.5mm)	.74" (18.8mm)
LT425LF		.05" (1.3mm)	.93" (23.6mm)
LT431LF		.07" (1.8mm)	.74" (18.8mm)
LT444LF		.04" (1.0mm)	.78" (9.8mm)

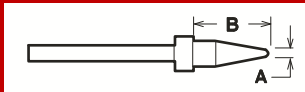

Magas hőmérsékleten használt kúpos hegyek



LT374LF		.03" (0.8mm)	.48" (12.2mm)
LT380LF		.02" (0.5mm)	.32" (8.1mm)
LT382LF		.02" (0.5mm)	.62" (15.8mm)
LT383LF		.02" (0.5mm)	.72" (18.3mm)
LT392LF		.01" (0.3mm)	1.13" (28.8mm)
LT429LF		.02" (0.5mm)	.74" (18.9mm)
LT439LF		.03" (0.8mm)	.50" (12.7mm)

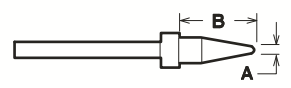





Magas hőmérsékleten használt kúpos hegyek

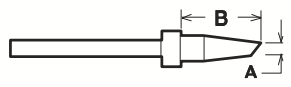

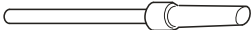
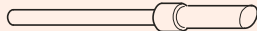
LT446LF		.03" (0.8mm)	.48" (12.2mm)
LT603LF		.02" (0.5mm)	.69" (17.5mm)

Magas hőmérsékleten alkalmazott ferde elejű hegyek

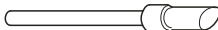

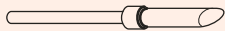

LT298LF		.12" (3.1mm)	.59" (15.0mm)
LT299LF		.16" (4.0mm)	.59" (15.0mm)
LT373LF		.09" (2.3mm)	.59" (15.0mm)
LT387LF		.06" (1.5mm)	.48" (12.2mm)
LT393LF		.06" (1.5mm)	.94" (23.9mm)
LT398LF		.12" (3.0mm)	.59" (15.0mm)
LT399LF		.16" (4.0mm)	.59" (15.0mm)
LT430LF		.06" (1.5mm)	.74" (18.8mm)
LT433LF		.04" (1.2mm)	.69" (17.5mm)
LT443LF		.09" (5.6mm)	.69" (17.5mm)

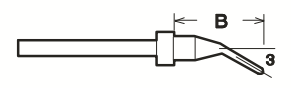
Magas hőmérsékleten használt ferde hegyek



Cikkszám	Hegy típusok	Szélesség A	Hossz B
LT444-1LF		.064" (1.0mm)	.78" (9.8mm)

Magas hőmérsékleten használt ferde, kúpos hegyek

LT392-1LF		.01" (0.3mm)	1.13" (28.8mm)
LT439-1LF		.03" (0.8mm)	.50" (12.7mm)
LT602-1LF		.02" (0.5mm)	.44" (11.2mm)

Magas hőmérsékletre alkalmas Mini Flow kanalas hegy

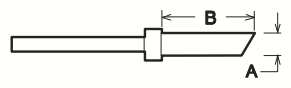

LT396LF		.13" (3.3mm)	.69" (17.5mm)
---------	---	--------------	---------------

NAGY TEHERBÍRÁSÚ FORRASZTÓ HEGYEK

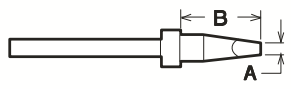

Magas hőmérsékleten használt, nagy teherbírású ásó formájú hegyek



Cikkszám	Hegy típusok	Szélesség A	Hossz B
HS106BC		.18" (4.6mm)	.45" (11.4mm)
LT336BC		.07" (1.8mm)	.74" (18.8mm)
LT337BC		.10" (2.5mm)	.74" (18.8mm)
LT338BC		.13" (3.3mm)	.74" (18.8mm)
LT441BC		.21" (5.3mm)	.94" (23.9mm)

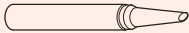

Nagy teherbírású ferde hegyek



Cikkszám	Hegy típusok	Szélesség A	Hossz B
LT339BC		.09" (2.3mm)	.77" (19.6mm)
LT340BC		.12" (3.0mm)	.77" (19.6mm)
LT341BC		.16" (4.0mm)	.77" (19.6mm)

Magas hőmérsékleten használt, nagy teherbírású SMD kés hegyek

LT570BC		.17" (4.3mm)	.68" (17.3mm)
---------	---	--------------	---------------

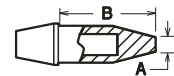
Nagy teherbírású jumbo formájú hegyek ásó formájú és ferde hegyek







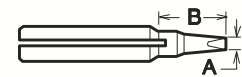

LT151B		.06" (1.5mm)	1.13" (28.7mm)
LT152B		.32" (8.1mm)	.89" (22.6mm)
LT155B		.33" (8.4mm)	.97" (24.6mm)

FORRASZTÓ ÉS KIFORRASZTÓ HEGYEK





Extra teljesítményű ásó alakú hegyek

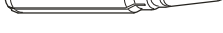

Cikkszám	Hegy típusok	Szélesség A	Hossz B
XP371		.03" (.80mm)	.61" (15.5mm)
XP375		.06" (1.5mm)	.61" (15.5mm)
XP376		.12" (3.0mm)	.61" (15.5mm)
XP395		.09" (2.3mm)	.84" (21.2mm)
XP441		.20" (5.0mm)	.59" (15.0mm)
XP444		.04" (1.0mm)	.87" (22.0mm)

Extra teljesítményű kúpos hegyek

Cikkszám	Hegy típusok	Szélesség A	Hossz B
XP374		.04" (.9mm)	.61" (15.5mm)
XP429		.02" (.6mm)	.83" (21.0mm)

Extra teljesítményű ferde hegyek

XP399		.20 (5.0mm)	.45 (11.5mm)
-------	---	-------------	--------------

Magas hőmérsékleten alkalmazható, fém bevonatos, általános célú hegyek

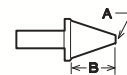

Cikkszám	Hegy típusok	Szélesség A	Hossz B
ZD12		.03" (0.8mm)	.50" (12.7mm)
ZD13		.04" (1.0mm)	.50" (12.7mm)
ZD14		.06" (1.5mm)	.50" (12.7mm)
ZD18		.07" (1.8mm)	.50" (12.7mm)
ZD19		.12" (3.0mm)	.50" (12.7mm)

Fém bevonatos, tölcsér alakú hegyek

ZD107		.02" (0.5mm)	.48" (12.2mm)
ZD111		.03" (0.8mm)	1.22" (31.0mm)
ZD112		.03" (0.8mm)	.48" (12.2mm)
ZD113		.04" (1.0mm)	.48" (12.2mm)
ZD115		.07" (1.8mm)	1.22" (31.0mm)
ZD118		.07" (1.8mm)	.48" (12.2mm)

SMT FORRÓ LEVEGŐS HEGYEK



Szimpla szórófejes hegyek



Cikkszám	Hegy típusok	Lyuk átmérő A	Hossz B
LT427		.02" (0.5mm)	.38" (9.5mm)
LT428		.06" (1.5mm)	.25" (6.4mm)
LT432		.04" (1.0mm)	.06" (1.5mm)
LT514		.10" (2.5mm)	.25" (6.4mm)

Legyező alakú hegyek

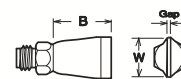



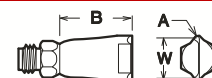

Cikkszám	Hegy típusok	Nyílás	Szélesség W	Hossz B
LT426		.02" (0.5mm)	.30" (7.6mm)	.17" (4.3mm)
LT434		.02" (0.5mm)	.46" (11.7mm)	.23" (5.8mm)
LT435		.02" (0.5mm)	.59" (15.0mm)	.35" (8.9mm)
LT436		.02" (0.5mm)	.65" (16.5mm)	.43" (10.9mm)

Dupla kifújós hegyek



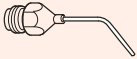



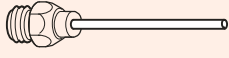
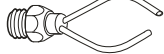



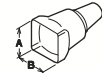

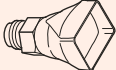



Cikkszám	Hegy típusok	Lyuk átmérő A	Szélesség W	Hossz B
LT526		.03" (0.8mm)	.12" (3.0mm)	.30" (7.6mm)
LT534		.05" (1.3mm)	.20" (5.1mm)	.46" (11.7mm)
LT535		.05" (1.3mm)	.28" (7.1mm)	.59" (15.0mm)
LT536		.05" (1.3mm)	.35" (8.9mm)	.65" (16.5mm)
LT537		.05" (1.3mm)	.44" (11.2mm)	.80" (20.4mm)

Hajlított/Döntött hegyek

Cikkszám	Hegy típusok	Lyuk átmérő	Szórófej Hossz
LT510		.02" (0.5mm)	.65" (16.5mm)
LT511		.06" (1.5mm)	.65" (16.5mm)
LT512		.07" (1.8mm)	.90" (22.9mm)
LT513		.10" (2.5mm)	.90" (22.9mm)
LT571		.04" (1.0mm)	1.10" (27.9mm)
LT572		.04" (1.0mm)	MAX. NYÍLÁSSZÉLESSÉG 1.25" (31.8mm)

SMD négyszögletű forró levegő kifúvós hegyek



Cikkszám	Csomag	Hegy típusok	Lyuk átmérő A	Hossz B
LT447	SO-8		.16" (4.0mm)	.20" (5.1mm)
LT448	SO-14		.21" (5.3mm)	.35" (8.9mm)
LT449	SO-16		.26" (6.6mm)	.41" (10.4mm)
LT450	SO-16L		.42" (10.7mm)	.43" (10.9mm)
LT451	SO-18L		.44" (11.2mm)	.48" (12.2mm)
LT452	SO-20L		.38" (9.5mm)	.52" (13.2mm)
LT454	SO-28L		.43" (10.9mm)	.73" (18.6mm)
LT455	PLCC-20		.40" (10.2mm)	.40" (10.2mm)
LT456	PLCC-28		.50" (12.7mm)	.50" (12.7mm)
LT458	PLCC-44 LCCC-44		.70" (17.8mm)	.70" (17.8mm)
LT459	PLCC-52 QFP-100		.80" (20.3mm)	.80" (20.3mm)
LT459-1			.80" (20.3mm)	.80" (20.3mm)
LT460	PLCC-68		1.0" (25.4mm)	1.0" (25.4mm)
LT462	PLCC-18		.34" (8.6mm)	.55" (14.0mm)
LT463	QFP-44		.60" (15.2mm)	.60" (15.2mm)
LT468	QFP-100		.66" (16.8mm)	.90" (22.9mm)
LT477			.75" (19mm)	1.0" (25.4mm)



SMD négyszögletes, forró levegő kifúvós hegyek

Cikkszám	Csomag	Hegy típusok	Szélesség A	Hossz B
LT478	LCCC-18R		.32" (8.1mm)	.45" (11.4mm)
LT482	LCCC-32R		.47" (11.9mm)	.58" (14.7mm)
LT484	SOJ-20		.40" (10.2mm)	.79" (20.1mm)
LT485			.52" (13.2mm)	.64" (16.3mm)
LT486	PLCC-28R		.40" (10.2mm)	.60" (15.2mm)
LT488	LCCC-84 QFP-144		1.17" (29.7mm)	1.17" (29.7mm)
LT493	SOJ-32		.48" (12.2mm)	.85" (21.6mm)
LT494	SOJ-40		.45" (11.4mm)	1.05" (26.7mm)
LT1629	SOP-44		.63" (16.0mm)	1.14" (29.0mm)
LT1824	QFP-100		.70" (17.8mm)	.94" (23.9mm)
LT2228			.85" (21.6mm)	1.1" (27.9mm)

SMT CROWN® HEGYEK

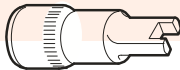
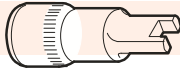
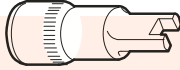
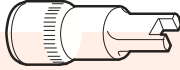

CROWN® Hegyek felület szerelt alkatrészekkel

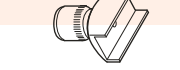

Cikkszám	Csomag	Hegy típusok	Szélesség A	Hossz B
CT12	SOT-23		.07" (1.8mm)	.10" (2.5mm)
CT21	805		.09" (2.3mm)	.06" (1.5mm)
CT25	SOT-89		.10" (2.5mm)	.21" (5.3mm)
CT31	1206, 1210		.14" (3.5mm)	.07" (1.8mm)
CT42	1808, 1812		.19" (4.8mm)	.09" (2.3mm)
CT52	N/A		.20" (5.1mm)	.10" (2.5mm)
CT53	N/A		.23" (5.8mm)	.14" (3.5mm)

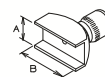
CROWN® kontakt alagút formájú SMD hegyek

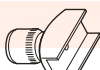
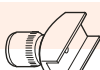
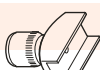
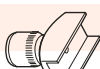
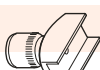

Cikkszám	Csomag	Hegy típusok	Szélesség A	Hossz B
CT110	SOIC-18		.38" (9.5mm)	.40" (10.2mm)
CT113	SOIC-20		.38" (9.5mm)	.52" (13.2mm)
CT116	SOIC-24		.38" (9.5mm)	.62" (15.7mm)
CT118	SOIC-28		.38" (9.5mm)	.72" (18.2mm)
CT227	N/A		.45" (11.4mm)	1.08" (27.5mm)
CT504	SOIC-8		.20" (5.1mm)	.18" (4.5mm)
CT509	N/A		.20" (5.1mm)	.35" (8.9mm)
CT510	SOIC-14, 16		.20" (5.1mm)	.41" (10.4mm)
CT711	SOMC-16		.27" (6.9mm)	.45" (11.4mm)
CT919	SOJ-28		.34" (8.6mm)	.74" (18.9mm)

CROWN® Négyzögletes SMD hegyek



Cikkszám	Csomag	Hegy típusok	Szélesség A	Hossz B
CT0808	N/A		.31" (7.9mm)	.31" (7.9mm)
CT0814	PLCC-18		.34" (8.6mm)	.54" (13.6mm)
CT1010	PLCC-20		.40" (10.2mm)	.40" (10.2mm)
CT1313	PLCC-28		.50" (12.7mm)	.50" (12.7mm)
CT1315	PLCC-32		.50" (12.7mm)	.60" (15.4mm)
CT1515	TQFP-100		.60" (15.2mm)	.60" (15.2mm)
CT1616	44-QFP		.64" (16.3mm)	.64" (16.3mm)
CT1723	64/80-QFP		.68" (17.3mm)	.92" (23.2mm)
CT1818	PLCC-44		.70" (17.8mm)	.70" (17.8mm)
CT2020	PLCC-52		.81" (20.6mm)	.81" (20.6mm)
CT2626	PLCC-68		1.0" (25.4mm)	1.0" (25.4mm)
CT3131	PLCC-84		1.20" (30.5mm)	1.20" (30.5mm)
CT3434	N/A		1.30" (33.5mm)	1.30" (33.5mm)

TSX70 SMT REFLOW VACUUM WORK STATION SET UP



ZD906-230 Multi-Tasking állomások és hegyek

TSX70

SMT Reflow Vacuum Workstation

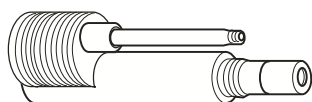

TSX70 Hollow Heater

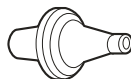

Reflow Vacuum Tip

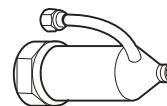

RSX72 Retaining Sleeve

Hajlított/döntött hegyek



Cikkszám	Hegy típusok	Lyuk átmérő A	Hossz B
TSX713		.05" (1.3mm)	.55" (14.0mm)
TSX713C		.05" (1.3mm)	.55" (14.0mm)
TSX715 *to be used with TSX716		.09" (2.3mm)	.43" (10.9mm)
TSX716		.03" (0.8mm)	.80" (20.3mm)
TSX717		.011" (.28mm)	.63" (16.1mm)
TSX718		.03" (0.8mm)	.80" (20.3mm)

FUMINATOR® ASZTALI FÜSTELSZÍVÓ

FXF11 / FXF12



*Forrasztó orsót és vezetékét nem tartalmazza

- ⇒ Erőteljes asztali füstelszívó rendszer, amely rendkívül halk, kompakt, kétfokozatú szűrést biztosít
- ⇒ a FUMINATOR® fogó szűrőrendszer elszívja az operátor elől a füstöt, a szűrés nyolcszor jobb hatású, mint egy rögzített szűrő
- ⇒ Duplán szabályozható kar, mellyel célzottabb a füst eltávolítása
- ⇒ Gyors és egyszerű filtercsere
- ⇒ Belső biztonsági rács
- ⇒ ESD biztos
- ⇒ 90 napos garancia (nem vonatkozik a szűrőkre)

Alkatrészek

FXF10	FUMINATOR® asztali füstelszívó ventilátor
SR541	Állvány forrasztó kampókkal és SH232 szivacs tartóval
SR542	Állvány forrasztó kampóval

Cserélhető filterek

XF01	A szűrő készlet tartalmaz egy-egy forgó első szűrőt és egy szén impregnált hátsószűrőt
XF02	Első forgó filter (5-ös készlet)
XF03	Szén impregnált, hátsó filter (5-ös készlet)

Műszaki adatok

Tápellátás	12VDC
Súly	FXF11 - 0.49 kg FXF12 - 0.58 kg
Méret	102mm x 229mm x 102mm
Maximális légfúvás	83.3 m ³ /h
Zajszint	53 db

Rendelési kód

FXF11

FXF12

FXF14



- ⇒ Erőteljes asztali füstelszívó rendszer, amely rendkívül halk, kompakt, kétfokozatú szűrést biztosít
- ⇒ a FUMINATOR R fogó szűrőrendszer elszívja az operátor elől a füstöt, a szűrés nyolcszor jobb hatású, mint egy rögzített szűrő
- ⇒ Szabályozható kar, mellyel majdnem minden irányba állítható (90°-ig dönthető)
- ⇒ Gyors és egyszerű filtercsere
- ⇒ Belső biztonsági rács
- ⇒ ESD biztos
- ⇒ 90 napos garancia (nem vonatkozik a szűrőkre)

Alkatrészek

FXF14W	Fehér FUMINATOR® asztali füstelszívó ventilátor
--------	---

Cserélhető filterek

XF01	A szűrő készlet tartalmaz egy-egy forgó első szűrőt és egy szén impregnált hátsószűrőt
XF02	Első forgó filter (5-ös készlet)
XF03	Szén impregnált, hátsó filter (5-ös készlet)

Műszaki adatok

Tápellátás	12VDC
Súly	0.49 kg
Méret	102mm x 229mm x 102mm
Maximális légfúvás	83.3 m ³ /h
Zajszint	53 db

Rendelési kód

FXF14B-1

FX225



- ⇒ Kompakt, gazdaságos füstelszívó 2 felhasználó részére, mely tartalmaz egy erős, önálló egységet kettő 50 mm-es csatlakoztatott karral
- ⇒ Nagy hatékonyságú HEPA szűrő 99,997% hatékony, 0,3 mikron
- ⇒ Egyszerű beüzemelés
- ⇒ Opcionális gázsűrítés lehetséges
- ⇒ Termikus kioldó áramkör
- ⇒ Gyors és egyszerű filtercsere
- ⇒ 12 hónap garancia

Alkatrészek

FXS5015-L Extra hosszú 50 mm karok szórófejjel (2 db)

XF2501-1 Előszűrő (1db/kar)

XF2502 Kombinált szűrő

Opcionális kiegészítők

FX225-230 FUMINATOR® 230 V-os elszívó egység

XF2503 Gázsűrő

FXS5016-L Extra hosszú 50mm-es kar tölcser csatlakoztatóval

FXT100 50mm füstelszívó asztali csatlakozó (13" x 11")

Műszaki adatok

Tápellátás	230V 50HZ
Súly	10 kg
Méret	480mm x 260mm x 280mm
Légfúvás	203.9 m ³ /h (filters installed)
Zajszint	53 db
Motor	Karbantartásmentes, kefe nélküli
Légcsatorna méret	50mm
Max. csatlakozási lehetőség	2

Rendelési kód

FX225

FX300



- ⇒ Belépő szintű elszívó rendszer, mely két felhasználónak nyújt kiemelkedő teljesítményt
- ⇒ Csendes működés, kis helyigény, hordozható
- ⇒ Tartalmaz egy előszűrőt és egy redőzött fő szűrőt, amellyel 95 % szűrést, 0,5 mikron ????
- ⇒ HEPA szűrő és gázsűrő külön vásárolható
- ⇒ Egyszerű szűrőcsere
- ⇒ Gyors és egyszerű üzembe helyezés
- ⇒ Magas hatásfokú (HEPA) és gáz szűrők elérhetőek
- ⇒ 12 hónap garancia

Alkatrészek

FX300-230 FUMINATOR® belépő szintű füstelszívó

XF300 Szűrőcsomag, mely tartalmaz egy előszűrőt és egy szivacs szűrőt

Opcionális kiegészítők

XF2501 Előszűrő

XF2502 Kombinált szűrő

XF2503 Gázsűrő

FXS7518 ESD biztos kar tölcser csatlakoztatóval

Műszaki adatok

Tápellátás	230V 50HZ
Súly	15 kg
Méret	432mm x 330mm x 305mm
Légfúvás	475.7 m ³ /h szűrők nélkül (319.4 m ³ /h szűrőkkel)
Zajszint	58 db alatt
Motor	Karbantartásmentes, kefe nélküli

Rendelési kód

FX300

FUMINATOR® Telepítési alkatrészek és csatolmányok

Cikkszám	Kép	Leírás	FX225	FX300
FXC501		50 mm-es csatlakoztatható tartozék - 6 láb rugalmas cső és 2 bilincs	●	●
FXC502		50 mm-es, fekete, ESD biztos csatlakoztatható tartozék - 6 láb rugalmas cső és 2 bilincs	●	●
FXC751		75 mm-es csatlakoztatható tartozék - 6 láb rugalmas cső és 2 bilincs		●
FXC752		75 mm-es, fekete, ESD biztos csatlakoztatható tartozék - 6 láb rugalmas cső és 2 bilincs		●
FXI300-4X		Telepítési készlet: ⇒ 1 db csere tető 8 db 50mm-es bemenettel ⇒ 4 db asztali konzol záró rendszerrel ⇒ 4 db kiegyensúlyozó szelep ⇒ 10 méter 50 mm-es rugalmas cső és 8 nyereghevederes csipesz		●
FXI300-4N		Telepítési készlet: ⇒ 1 db csere tető 8 db 50mm-es bemenettel ⇒ 4 db asztali konzol záró rendszerrel ⇒ 4 db kiegyensúlyozó szelep ⇒ 10 méter 50 mm-es rugalmas cső és 8 nyereghevederes csipesz ⇒ 4 db FX5015 50mm-es kar szórófejes csatlakozóval		●
FXI300-4F		Telepítési készlet: ⇒ 1 db csere tető 8 db 50mm-es bemenettel ⇒ 4 db asztali konzol záró rendszerrel ⇒ 4 db kiegyensúlyozó szelep ⇒ 10 méter 50 mm-es rugalmas cső és 8 nyereghevederes csipesz ⇒ 4 db FX5016 50mm-es kar szórófejes csatlakozóval		●
FXM5002		50 mm-es rugalmas cső		●
FXM7502		75 mm-es rugalmas cső		●
FXM7513		75 mm-es nyereghevederes csipesz		●
FXM5013		50 mm-es nyereghevederes csipesz		●
FXM7503		75 mm-es T szerelvény		●
FXM7511		75/50 mm-es szűkítő		●
FXM7516		75 mm-es Y szerelvény		●

FUMINATOR® Telepítési alkatrészek és csatolmányok

Cikkszám	Kép	Leírás	FX225	FX300
FXM7517		75/50 mm-es szűkítő kiegyensúlyozó szeleppel		●
FXS5008		Süllyesztett tömítés rendszer????	●	●
FXS5015		50 mm-es kar szórófejjel (hossza: 34 " - 0,86 m)	●	●
FXS5016		50 mm-es kar tölcser formájú fejjel (hossza: 34 " - 0,86 m)	●	●
FXS5017		50 mm-es kar legyező formájú fejjel (hossza: 34 " - 0,86 m)		●
FXS7510		75 mm-es asztali konzol		●
FXS7516		75 mm-es kar, asztali konzollal Hossza: 32" - 0,81 m		●
FXS7518		Hossza: 42" - 1,07 m		●
FXS5015-L		Extra hosszú 50 mm-es kar szórófejjel Hossza: 46" - 1,17 m	●	
FXS5016-L		Extra hosszú 50 mm-es kar tölcser alakú fejjel Hossza: 46" - 1,17 m	●	
FXT100		Munkalap	●	●
FXT200		Munkalap		●
FXT300		Munkalap		●

MS412



- ⇒ Kompakt digitális mérő rendszer, mely a forrasztó vagy kiforrasztó hegyek hőmérsékletének mérésére és kalibrálására alkalmas. A hőmérsékletet C° és F° jeleníti meg.
- ⇒ MS412 rendszer: FX635 szerszám rögzítő forrasztó eszközökhöz + SDS100 hőmérséklet érzékelő dokkoló rendszer + TI680 hőmérséklet mérő, további érzékelők: TP791 kis felület hőmérséklet érzékelő, TP792 merülő hőmérséklet érzékelő, TP794 nagy felület hőmérséklet érzékelő

Rendelési kód

MS412

WT618



- ⇒ Kettő végű villáskulcs, forró levegős hegyek eltávolítására

Rendelési kód

WT618

Típus

(2 db-os készlet)

WT619



- ⇒ Hegy villáskulcs kiforrasztó hegyek eltávolítására, RS383 tartó hüvely segítségével (tartozik hozzá egy UC274 bilincs, mellyel az állomáshoz rögzíthető, így könnyen elérhetővé válik)

Rendelési kód

WT619

OL111



- ⇒ O-gyűrű kenőolaj, az eszközök kenéséhez, meghosszabbítva ezzel élettartamukat

Rendelési kód

OL111

DS299



- ⇒ KATCH R megfogó, IC-k kezelésére. Tartozik hozzá egy RS190 szivacs és egy AF039 tisztító, dörzsölő szivacs

Rendelési kód

DS299

EA439



- ⇒ Száraz pákahegy tisztító és tartó. Tartozik hozzá egy EA439-1 csere tisztítóbetét

Rendelési kód

EA439

Típus

Pákahegy tisztító és tartó

EA439-1

Csere tisztító betét

GEK10, GEK10H



- ⇒ Pákahegy tisztító
- ⇒ Halogén mentes

Rendelési kód

GEK10

Típus

Pákahegy tisztító

GEK10H

Tartó a pákahegy tisztítóhoz

AN122



⇒ Magas hőmérsékletű beragadásgátló keverék fecskendő diszpenzerben (2,5 cc / 2,4 ml / 2,7 g)

Rendelési kód

AN122

AN112



⇒ Beragadásgátló vegyület, megakadályozza a beragadást 18°C-tól 1366°C-ig (2 cc)

Rendelési kód

AN112

CS468



⇒ Tisztító rúd kiforrasztó pákahegyekhez (D: 0.05" - 1,27 mm, L: 1,74" - 43,4 mm)

Rendelési kód

CS468

CS468-1



⇒ Tisztító rúd kiforrasztó pákahegyekhez (D: 0.025" - 0,635 mm, L: 1,73" - 43,9 mm)

Rendelési kód

CS468-1

CS468-2



⇒ Tisztító rúd kiforrasztó pákahegyekhez (D: 0.01" - 0,25 mm, L: 1,73" - 43,9 mm)

Rendelési kód

CS468-2

CSX70



⇒ Karbantartó szerszám, tisztító rúddal a TSX70 modell összes v á l t o z a t á h o z (D: 0,22" - 5,6 mm, L: 3,38" - 85,9 mm)

Rendelési kód

CSX70

FELSZEDŐ SZERSZÁM

LP200



⇒ Legnépszerűbb, hordozható, felszedő készlet, 3 különböző fejjel. Egy kicsi és könnyű szerszám, melyben egy oldalú vákuum bárral és zsebcsíptetővel a hordozhatóságát. ESD biztos.

Alkatrészek

LN250	Kicsi, ferde, emelő tű SP125, 3mm-es tapadókoronggal
LN260	Közepes, ferde, emelő tű SP250, 6mm-es tapadókoronggal
LN270	Nagy ferde, emelő tű SP375, 9mm-es tapadókoronggal

Kiegészítők

LN251	Kicsi, egyenes, emelő tű SP125, 3mm-es tapadókoronggal
LN261	Közepes, egyenes, emelő tű SP250, 6mm-es tapadókoronggal
LN271	Nagy, egyenes, emelő tű SP375, 9mm-es tapadókoronggal
SP125	3 mm-es, antisztatikus, szilikon tapadókorong
SP250	6 mm-es, antisztatikus, szilikon tapadókorong
SP375	9 mm-es, antisztatikus, szilikon tapadókorong
SP500	12 mm-es, antisztatikus, szilikon tapadókorong
SP625	16 mm-es, antisztatikus, szilikon tapadókorong
P750	19 mm-es, antisztatikus, szilikon tapadókorong

Rendelési kód

LP200

LP200S



⇒ SOLDAVAC felemelő Pen-Vac rejtett, hordozható vákuumos felemelő eszköz, amely tartalmaz 2 tapadókorong és emelőtű

Alkatrészek

Pen-Vac handle

LN270S Nagy, ferde emelőtű SP375 9mm-es tapadókoronggal

Rendelési kód

LP200

LP20



⇒ A hordozható emelő eszközök közül a legkisebb változat. Tartalmaz egy kicsi, de erős vákuum emelő rendszert, csipesszel. ESD biztos.

Kiegészítők

LN251 Kicsi, egyenes, emelő tű SP125, 3mm-es tapadókoronggal

LN261 Közepes, egyenes, emelő tű SP250, 6mm-es tapadókoronggal

LN271 Nagy, egyenes, emelő tű SP375, 9mm-es tapadókoronggal

SP125 3 mm-es, antisztatikus, szilikon tapadókorong

SP250 6 mm-es, antisztatikus, szilikon tapadókorong

SP375 9 mm-es, antisztatikus, szilikon tapadókorong

SP500 12 mm-es, antisztatikus, szilikon tapadókorong

SP625 16 mm-es, antisztatikus, szilikon tapadókorong

SP750 19 mm-es, antisztatikus, szilikon tapadókorong

Rendelési kód

LP20



VA251



⇒ Vákuumos felemelő rendszer, mely lehetővé teszi a felhasználó számára, hogy elérjék a maximális teljesítményt. Ultra könnyű súlyú kézi egység, melyhez többféle tapadókorong és tű csatlakoztatható (LP265 kézi egységet tartalmazza)

Kiegészítők

LN251 Kicsi, egyenes, emelő tű SP125, 3mm-es tapadókoronggal

LN261 Közepes, egyenes, emelő tű SP250, 6mm-es tapadókoronggal

LN271 Nagy, egyenes, emelő tű SP375, 9mm-es tapadókoronggal

SP125 3 mm-es, antisztatikus, szilikon tapadókorong

SP250 6 mm-es, antisztatikus, szilikon tapadókorong

SP375 9 mm-es, antisztatikus, szilikon tapadókorong

SP500 12 mm-es, antisztatikus, szilikon tapadókorong

SP625 16 mm-es, antisztatikus, szilikon tapadókorong

SP750 19 mm-es, antisztatikus, szilikon tapadókorong

Rendelési kód

VA251

Csipeszek

EP100



⇒ SMD csipesz, lapos 30° -os hajlított hegyek L: 4,5" - 114 mm

Rendelési kód

EP100

EP110



⇒ SMD csipesz, 40° -os hajlított hegyek L: 4,5" - 114 mm
Német gyártmány

Rendelési kód

EP110

EP120



⇒ SMD csipesz, hegyes, hajlított hegyek L: 4,80" - 122 mm
Német gyártmány

Rendelési kód

EP120

EP130



⇒ SMD csipesz széles, szögletes hegyek L: 4,9" - 124 mm
Német gyártmány

Rendelési kód

EP130

EP140



⇒ SMD csipesz mikro elektronikai felhasználásra
L: 4.9" - 124mm

Rendelési kód

EP140

EP150



⇒ SMD csipesz hajlított hegyvel, L: 4.9" - 124mm
Német gyártmány

Rendelési kód

EP150

KZ120 ESD SMT FOGÓ



⇒ SMT fogó mikroelektronikai felhasználásra
⇒ Réz vezeték max. átmérő: 0.8 mm
⇒ Feltöltődés mentes fogantyú
⇒ Fej szélesség: 9,5 mm
⇒ Hossz: 120 mm

Rendelési kód

KZ120

KZ130 ESD FOGÓ



⇒ SMT fogó mikroelektronikai felhasználásra
⇒ Réz vezeték max. átmérő: 1.3 mm
⇒ Feltöltődés mentes fogantyú
⇒ Fej szélesség: 13,5 mm
⇒ Hossz: 130 mm

Rendelési kód

KZ130

Nagyító

MA10



- ⇒ Azonnal megnöveli a PCB forrasztott kötéseket, képeket, tárgyakat
- ⇒ Nagyításhoz nem szükséges a kezek használata
- ⇒ Szemüveggel vagy anélkül is viselhető
- ⇒ Optikai minőségű akrillencsék
- ⇒ Torzításmentes kép
- ⇒ Egyszerű, kényelmes, biztonságos
- ⇒ Dupla lencsék a 3D látványért
- ⇒ Széles látómező, állítható lencse szög
- ⇒ Normál MA10 és alacsony statikus MA10LS változat is rendelhető
- ⇒ **Nagyítás: 2,5x, 4x, 5x, 7x**

Rendelési kód	Típus
MA10	Normal
MA10LS	Low static
MA1025	2,5x nagyítás
MA1040	4x nagyítás
MA1050	5x nagyítás
MA1070	7x nagyítás

Folyasztószer

FL88



- ⇒ NO-CLEAN folyasztószer, fém tartályban
- ⇒ Kiválóan alkalmas ... és SMD alkalmazásokhoz
- ⇒ Forró levegős és normál forrasztáshoz is használható
- ⇒ Flux típus: F-SW32, Súly: 20 g, 15ml (újratölthető)
- ⇒ Lobbanáspont: 420 °C
- ⇒ FL-S csere hegy

Rendelési kód

FL88

FL22



- ⇒ No-Clean flux gél fecskendőben
- ⇒ Kiváló ... és SMD alkalmazásokhoz
- ⇒ forró levegős és normál forrasztáshoz használható, főleg a MINI-FLOW hegyekhez
- ⇒ alacsony illóanyag tartalom
- ⇒ Flux típus: F-SW32, Súly: 20 g, 15 ml (újratölthető)
- ⇒ Lobbanáspont: 420 °C

Rendelési kód

FL22

Ónelszívó harisnyák

SW091 Normál elszívó harisnya

- ⇒ F-SW 32 No-Clean flux
- ⇒ ESD biztos
- ⇒ Halon-mentes



Rendelési kód	Méret
SW091/0,6	0,6 mm x 1,5 m
SW091/2,0	2,0 mm x 1,5 m
SW091/0,6/30	0,6 mm x 30 m
SW091/2,0/30	2,0 mm x 30 m
SW091/0,6/500	0,6 mm x 500 m
SW091/1,3	1,3 mm x 1,5 m
SW091/2,5	2,5 mm x 1,5 m
SW091/1,3/30	1,3 mm x 30 m
SW091/2,5/15	2,5 mm x 15 m
SW091/1,3/500	1,3 mm x 500 m

FORRASZTÓ HUZALOK

Ólmozott forrasztó huzalok

Típus	Ötvöző anyag	Flux	Átmérő (mm)	Súly (gr.)
SU	Sn60 Pb38 Cu2	F-SW 34 No-clean	0,35 / 0,5 / 0,8 / 1,0 / 1,5	100 / 250 / 500 / 1000
SU -S5 (5 channel)	Sn60 Pb38 Cu2	F-SW 34 No-clean	0,5 / 0,8 / 1,0 / 1,5	250 / 500 / 1000
SU Ag2	Sn62 Pb36 Ag2	F-SW 34 No-clean	0,5 / 0,8 / 1,0 / 1,5	250 / 500 / 1000
SU E	Sn63 Pb37	F-SW 34 No-clean	0,5 / 0,8 / 1,0 / 1,5	250 / 500 / 1000
SS	Sn60 Pb40	F-SW 32	0,5 / 0,8 / 1,0 / 1,5	250 / 500 / 1000
SK	Sn60 Pb38 Cu2	F-SW 26	0,5 / 0,8 / 1,0 / 1,5	250 / 500 / 1000

Ólommentes forrasztó huzalok



Típus	Ötvöző anyag	Flux	Átmérő (mm)	Súly (gr.)
SC	Sn99 Cu1	F-SW 34 No-clean	0,5 / 0,8 / 1,0 / 1,5	250 / 500 / 1000
SSC	Sn99 Cu1	F-SW 32	0,5 / 0,8 / 1,0 / 1,5	250 / 500 / 1000
SCR	Sn99 Cu1	F-SW 26	0,5 / 0,8 / 1,0 / 1,5	250 / 500 / 1000
SA	Sn96 Ag4	F-SW 34 No-clean	0,5 / 0,8 / 1,0 / 1,5	250 / 500 / 1000
SSA	Sn96 Ag4	F-SW 32	0,5 / 0,8 / 1,0 / 1,5	250 / 500 / 1000
SAR	Sn96 Ag4	F-SW 26	0,5 / 0,8 / 1,0 / 1,5	250 / 500 / 1000
SAC	Sn95,5 Ag3,8 Cu0,7	F-SW 34 No-clean	0,35 / 0,5 / 0,8 / 1,0 / 1,5	100 / 250 / 500 / 1000
SSAC	Sn96,5 Ag3 Cu0,5	F-SW 32	0,5 / 0,8 / 1,0 / 1,5	250 / 500 / 1000
SACR	Sn96,6 Ag2,9 Cu0,5	F-SW 26	0,5 / 0,8 / 1,0 / 1,5	250 / 500 / 1000
SSALC	Sn99 Ag0,3 Cu0,7	F-SW 32	0,5 / 0,8 / 1,0 / 1,5	250 / 500 / 1000

Special Soldering Wires

Típus	Ötvöző anyag	Flux	Átmérő (mm)	Súly (gr.)
SUAG 2010	Sn62 Pb36 Ag2	F-SW 34 No-clean	0,2	10
SAC LZB 0418	Sn95,5 Ag Cu0,7	F-SW 34	ÓLOMMENTES, lapos ón, méret: 0,38 x 1,74	100

Ónelszívó harisnyák

SW021 Ólommentes elszívó harisnya

- ⇒ F-SW 32 No-Clean flux
- ⇒ ESD biztos
- ⇒ Halon-mentes



Rendelési kód	Méret
SW021/1,5	1,5 mm x 1,5 m
SW021/2,5	2,5 mm x 1,5 m
SW021/1,5/30	1,5 mm x 30 m
SW021/2,5/15	2,5 mm x 15 m
SW021/2,0	2,0 mm x 1,5 m
SW021/3,0	3,0 mm x 1,5 m
SW021/2,0/30	2,0 mm x 30 m
SW021/3,0/15	3,0 mm x 15 m



Napjaink érzékeny és összetett elektronikai berendezéseinek összeszerelésénél a hőmérséklet pontossága egy állandó kihívás. Az alkatrészek mérete, az ólom átmérője és a hőérzékeny alkatrészek együtt hatalmas kihívás elé állítják a folyamatirányítást, ennek a kihívásnak számos rendszer nem felel meg.

A Thermaltronics CHT (Curie-pontos Fűtési Technológia) rendszer más, minden a forrasztási pontok által támasztott hőmérsékleti igénynek megfelel a fűtési energia azonnali és folyamatos szabályozásával. Így meg tud felelni a forrasztóanyagok és hordozóelemek követelményeinek is.

A Thermaltronics Forrasztástechnikai Termékpaletta magába foglalja a 13,56 MHz tápegységeket, továbbá olyanokat is, melyek 450KHz működnek. A tápegységek és tartozékok széles választékát kínálja a felhasználóknak. A forrasztástechnikai megoldások teljes köre biztosítja a kompatibilitást piacon lévő versenyképes termékekkel. Minden Thermaltronics terméket az **ISO 9000 és ISO 14000** szabványoknak megfelelően gyártanak, valamint megfelelnek a **TÜV, GS, CE vagy NRTL** biztonsági előírásoknak. A termékek szigorú minőség ellenőrző eljáráson mennek keresztül, a termékek garanciája az egyik legjobb a piacon.

A Thermaltronics által tervezett új forrasztási rendszerek, pákahegyek valamint további fejlesztések optimalizálják, növelik a teljesítményt és a megbízhatóságot. A hegyek bevonási technikájában elért további fejlesztések biztosítják a fenntartási költségek csökkentését és a hegyek hosszabb élettartamát. A helyes hőmérsékleti profil kiválasztását segíti, hogy a Thermaltronics pákahegyek színkódok alapján azonosíthatóak. Ennek az egyedülálló jelölésnek további előnyei vannak, mind a készletgazdálkodásban, mind a minőség ellenőrzésben.

**SEBESSÉG-MINŐSÉG-KÖLTSÉG CSÖKKENTÉS-
MEGNÖVEKEDETT TERMELÉKENYSÉG**

Egyéb tulajdonságok, melyeket a kiterjedt tesztek igazolnak:

- ⇒ Továbbfejlesztett bevonat, mely növeli az élettartamot, csökkenti a költségeket
- ⇒ Aranyozott csatlakozók, melyek javítják a kapcsolatot és optimalizálják az erőátvitelt
- ⇒ Továbbfejlesztett pákahegy kialakítás, lehetővé teszi a gyorsabb ponttól-pontig forrasztást
- ⇒ Curie-pontos Fűtési Technológia, amely stabilizálja hegy hőmérsékletét

FORRASZTÓ ÁLLOMÁSOK

TMT-9000S



TMT cikkszám	Metcal cikkszám	Leírás
SHH-1	N/A	Forrasztópáka tartó TMT-9000S
SHP-1	MX-RM3E, MXH1-AV	ESD Forrasztópáka RMP-1-gyel
TMT-9000PS-1	MX-500P-11	Forrasztó állomás 100-110 VAC
TMT-9000PS-2	MX-500P-21	Forrasztó állomás 220-240 VAC
TMT-9000S-1	MX-500S-11	Forrasztóállomás szett SHP-1 pákával 100-110 VAC
TMT-9000S-2	MX-500S-21	Forrasztóállomás szett SHP-1 pákával



THERMALTRONICS FORRASZTÁSTECHNIKA

DSKIT-1



KIFORRASZTÓ PISZTOLY TMT-9000 SZÉRIÁHOZ

Cikkszám	Metcal cikkszám	Leírás
DS-KIT-1	MX-D001	Kiforrasztó szett - TMT-9000S
DS-GUN-1	MX-DS1	Forrasztó pisztoly - TMT-9000S
DS-AH-1	MX-DAH4	Légtömlő
DS-CL-1	MX-DCF1L	Kamra hüvelyek (40pcs)
DS-CP-1	MX-DCF1L	Szűrővatta (6 pár) & Kamrabélés (15 db) (csomag)
DS-CS-1	MX-DSL2	Tömítés (2 db)
DS-GS-1	MX-DSL1	Pisztoly kamra tömítés (2 Db)
DS-FW-1	MX-DCF1F	Szűrővatta (20 pár)
DS-HPC-1	MX-RM8E	Handpiece Cable for TMT-9000S Forrasztó pisztoly
DS-TCT-1	N/A	Hegytisztító szett
DS-VC-1	MX-DVC-1	Venturi patron
DS-VR-1	N/A	Szelep
SHH-3	MX-W5DS	Kiforrasztó pisztoly tartó
DS-LA	MX-DLA	Kábelrögzítő elem (10 db)
DS-OR-1	N/A	Nagy O-gyűrű (5 db) & Kis O-gyűrű (5 db) (csomag) új!!!

TWEEZER KIT - 1



Cikkszám	Leírás
TZ-KIT-1	Csipeszpáka szett - TMT-9000S (csipeszpáka, pákatartó)
SHP-MTZ	Csipeszpáka kézidarab RMP-1-gyel - TMT-9000S
SHH-MTZ	Csipeszpáka tartó - TMT-9000S - MTZ széria

TMT-5000S



Sorszám	Leírás
CC-1	Stand-by kábel - SHH-2
SHH-2	Pákatartó, stand-by kábellel
SHP-T	ESD Forrasztópáka RMP-1-gyel TMT-5000S-hez
TMT-5000PS-1	Forrasztó állomás 100-110 VAC
TMT-5000PS-2	Forrasztó állomás 220-240 VAC
TMT-5000S-1	Forrasztóállomás szett SHH-2 pákával 100-110 VAC
TMT-5000S-2	Forrasztóállomás szett SHH-2 pákával 220-240 VAC

Kiforrasztó KIT - DS-KIT-2



Cikkszám	Leírás
DS-KIT-2	Kiforrasztó szett - TMT-5000S
DS-GUN-2	Kiforrasztó Pisztoly - TMT-5000S
DS-AH-1	Légtömlő
DS-CL-1	Kamra hüvelyek (40pcs)
DS-CP-1	Szűrővatta (6 pár) & Kamrabélés (15 db) (csomag)
DS-CS-1	Tömítés (2 db)
DS-GS-1	Pisztoly kamra tömítés (2 Db)
DS-FW-1	Szűrővatta (20 pár)
DS-HPC-1	Handpiece Cable for TMT-9000S Forrasztó pisztoly
DS-TCT-1	Hegytisztító szett
DS-VC-1	Venturi patron
DS-VR-1	Szelep
SHH-3	Kiforrasztó pisztoly tartó
DS-LA	Kábelrögzítő elem (10 db)
DS-OR-1	Nagy O-gyűrű (5 db) & Kis O-gyűrű (5 db) (csomag) új!!!

TWEEZER KIT - 2



Cikkszám	Leírás
TZ-KIT-2	Csipeszpáka szett - TMT-5000S (csipeszpáka, pákatartó)
SHP-TTZ	Csipeszpáka kézidarab RMP-1-gyel - TMT-5000S
SHH-TTZ	Csipeszpáka tartó - TMT-5000S - TTZ széria

TMT-2000S



Cikkszám	Metcal cikkszám	Leírás
TMT-2000S-K	PS800 (PHT), PS900 (SxV)	Forrasztóállomás szett SHP-K pákával 100-240VAC
TMT-2000S-KM	MFR-1120, MFR-2220, MFR-2222	Forrasztóállomás szett SHP-KM pákával 100-240VAC
TMT-2000S-P	PS800 (PHT), PS900 (SxV)	Forrasztóállomás szett SHP-P pákával 100-240VAC
TMT-2000S-PM	MFR-1110, MFR-1161, MFR-1351, MFR-2210, MFR-2211, MFR-2241	Forrasztóállomás szett SHP-PM pákával 100-240VAC
TMT-2000S-SM	MFR-1160, MFR-1161	Forrasztóállomás szett SHP-SM pákával 100-240VAC
TMT-2000S-DT	MFR-1150, MFR-1350, MFR-1351	Forrasztóállomás szett kiforrasztó pisztollyal 100-240VAC
TMT-2000S-TZ	MFR-1140, MFR-2240, MFR-2241	Forrasztóállomás szett csipesz pákával 100-240VAC
TMT-2000PS	MFR-PS1100	Forrasztóállomás 100-240VAC

Cikkszám	Metcal cikkszám	Leírás
CC-1	N/A	Stand-by kábel - SHH-2
SHH-4	N/A	Pákatartó, stand-by kábel
SHP-K	N/A	ESD Forrasztópáka RMP-1-gyel TMT-2000S-hez, PS900-hoz
SHP-KM	N/A	ESD Forrasztópáka RMP-1-gyel TMT-2000S-hez, MFR rendszerhez
SHP-P	N/A	ESD Forrasztópáka RMP-1-gyel TMT-2000S-hez, PS900-hoz
SHP-PM	MFR-H1-SC, MFR-HSR	ESD Forrasztópáka RMP-1-gyel TMT-2000S-hez, MFR rendszerhez
SHP-SM	MFR-H6-SSC	ESD Forrasztópáka RMP-1-gyel TMT-2000S-hez, MFR rendszerhez
SHH-5	N/A	Forrasztópáka tartó - TMT-2000S új!!!
TMT-METER-1	N/A	Teljesítménymérő TMT-2000S-hez új!!!

Kiforrasztó KIT - DS-KIT-3



Sorszám	Leírás
DS-KIT-3	Kiforrasztó szett - TMT-2000S
DS-GUN-3	Kiforrasztó Pisztoly - TMT-2000S
DS-AH-1	Légtömlő
DS-CL-1	Kamra hüvelyek (40pcs)
DS-CP-1	Szűrővatta (6 pár) & Kamrabélés (15 db) (csomag)
DS-CS-1	Tömítés (2 db)
DS-GS-1	Pisztoly kamra tömítés (2 Db)
DS-FW-1	Szűrővatta (20 pár)
DS-HPC-3	Handpiece Cable for TMT-2000S Forrasztó pisztoly
DS-TCT-1	Hegytisztító szett
DS-VC-1	Venturi patron
DS-VR-1	Szelep
SHH-3	Kiforrasztó pisztoly tartó
DS-LA	Kábelrögzítő elem (10 db)
DS-OR-1	Nagy O-gyűrű (5 db) & Kis O-gyűrű (5 db) (csomag) új!!!

TWEEZER KIT - 3



Cikkszám	Leírás
TZ-KIT-3	Csipeszpáka szett - TMT-2000S (csipeszpáka, pákatartó)
SHP-KTZ	Csipeszpáka kézidarab RMP-1-gyel - TMT-2000S
SHH-KTZ	Csipeszpáka tartó - TMT-2000S - KTZ széria

PÁKAHEGY REGENERÁLÓ - TMT-TC-2



A Thermaltronics TMT-TC-2 pákahegy regeneráló tiszta ón és amóniamentes flux elegye, tömörített tableta formájában, fedéllel zárható fém tartályban. A doboz alján lévő öntapadó ragasztóval, könnyen rögzíthető a munkaállomás közelében. A pákahegy regenerálóval a hegyek gyorsan és hatékonyan tisztíthatóak, illetve biztonságosan és hatékonyan újra önozhatóak az elfeketedett, oxidálódott pákahegyek.

Cikkszám

TMT-TC-2

EGYÉB ESZKÖZÖK

ELŐMELEGÍTŐK



TMT-PH300



TMT-PH200

Cikkszám	Leírás
TMT-PH200	Előmelegítő - infrás, 600W 220-240 VAC új!!!
TMT-PH300	Előmelegítő - infrás, 850W 220-240 VAC új!!!
PH-KTC-1	Hőelemek - K Type (2 db)
PH-HE200	Fűtőbetét TMT-PH200-hoz új!!!
PH-HE300	Fűtőbetét TMT-PH300-hoz új!!!

MELEG LEVEGŐS ÁLLOMÁSOK



TMT-HA200



TMT-HA300

Cikkszám	Metcal cikkszám	Leírás
TMT-HA200	N/A	Meleglevegős állomás 220-240 VAC új!!!
TMT-HA300	N/A	Meleglevegős állomás 220-240 VAC új!!!
HA-HE200	N/A	Fűtőbetét TMT-HA200-hoz
HA-HE300	N/A	Fűtőbetét TMT-HA300-hoz
HA-PU200	N/A	Ventillátor TMT-
HTN-KIT-1	NZKT-1	Szivacs (3.2" X 2.1") (5 db)
HTN-KIT-2	NZKT-2	Szivacs, (3.2" X 2.1") (10 db)

EGYÉB KIEGÉSZÍTŐK



TMT-TC-2

Cikkszám	Metcal cikkszám	Leírás
BC-10	AC-BP, AC-BP2	Réz pákahegy tisztító - 12 gramm/db (10 db)
RMP-1	AC-CP2	Pákaeltávolító lap
SG-1-GR	N/A	Markolat - Green
SG-1-GY	N/A	Markolat - Grey
SG-1-BK	N/A	Markolat - Black
SPG-5	AC-Y10	Szivacs (3.2" X 2.1") (5 DB)
SPG-10	AC-YS3-P	Szivacs (3.2" X 2.1") (10 DB)
SPG-50	N/A	Szivacs, (3.2" X 2.1") (50 DB)
SHP-S	SP-HC1	ESD páka kézidarab RMP-1-gyel SP200-hoz
TMT-TC-2	N/A	Pákahegy regeneráló

FEJEK TMT HA-200-HOZ

FEJEK - PLCC, BQFP, QFP

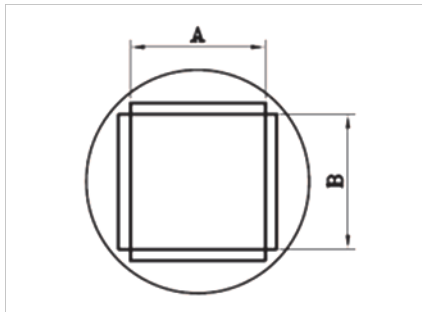

Cikkszám	Metcal cikkszám	Leírás
HTN-PL20	H-P20	11.9mm x 11.9mm,
HTN-PL28	H-P28	14.5mm x 14.5mm,
HTN-PL32	H-P32	16.9mm x 14.3mm,
HTN-PL44	H-P44	19.5mm x 19.5mm,
HTN-PL52	H-P52	22.0mm x 22.1mm,
HTN-PL68	H-P68	27.0mm x 27.2mm,
HTN-PL84	H-P84	32.4mm x 32.4mm,
HTN-QF48	H-Q07	8.4mm x 8.4mm,
HTN-QF44	H-Q10	13.4mm x 13.4mm,
HTN-QF80	H-Q14	17.3mm x 17.3mm,
HTN-QF100	H-Q1420	23.4mm x 18.1mm,
HTN-QF160	H-Q28	31.2mm x 31.2mm, QFP-120,128,144, 160
HTN-BQ100	H-BQ23	22.4mm x 22.4mm,
HTN-QF240	H-Q3232	34.5mm x 34.5mm,
HTN-BQ196	H-BQ38	37.7mm x 37.7mm,
HTN-QF208	H-Q2626	29.8mm x 29.8mm,

FEJEK - BGA

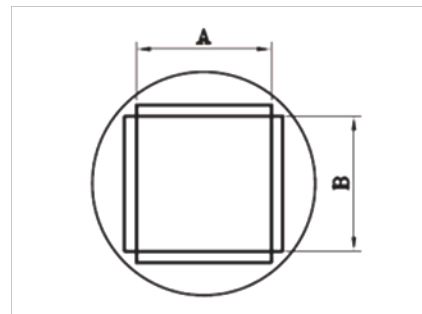

Cikkszám	Metcal cikkszám	Leírás
HTN-B1010	N/A	10.0mm x 10.0mm
HTN-B1313	N/A	13.0mm x 13.0mm
HTN-B1616	N/A	16.0mm x 16.0mm
HTN-B1919	N/A	19.0mm x 19.0mm
HTN-B2828	N/A	28.0mm x 28.0mm
HTN-B3030	N/A	30.0mm x 30.0mm
HTN-B3232	N/A	32.0mm x 32.0mm
HTN-B3636	N/A	36.0mm x 36.0mm
HTN-B3939	N/A	39.0mm x 39.0mm
HTN-B4141	N/A	41.0mm x 41.0mm
HTN-B4343	N/A	43.0mm x 43.0mm
HTN-B4545	N/A	45.0mm x 45.0mm

FEJEK TMT HA-200-HOZ

FEJEK - SOIC, TSOP

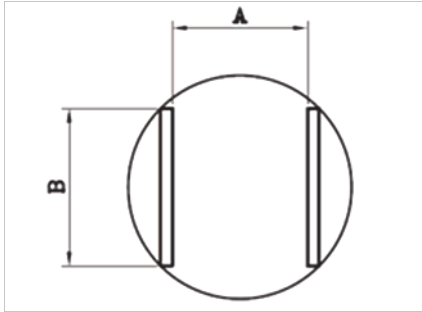

Cikkszám	Metcal cikkszám	Leírás
HTN-SC16	H-S16	6.8mm x 10.2mm, SOIC 14, 16
HTN-SL16	H-SL16	10.6mm x 10.8mm, SOL 14, 16
HTN-SL20	H-SL20	10.6mm x 13.3mm, SOL 20, 20J
HTN-SL24	H-SL24	10.6mm x 15.9mm, SOL 24, 24J
HTN-SL28	H-SL28	10.6mm x 18.4mm, SOL 28
HTN-SL44	H-SL44	16.0mm x 27.9mm, SOL 44
HTN-SJ32	H-SOJ32	13.5mm x 20.6mm, SOJ 32
HTN-SJ40	H-SOJ40	13.5mm x 25.4mm, SOJ 40
HTN-TS24	H-TS24	17.0mm x 7.1mm, TSOP 20-24 PIN
HTN-TS32	H-TS32	21.0mm x 9.1mm, TSOP 28-32 PIN
HTN-TS48	H-TS48	21.0mm x 13.3mm, TSOP 48 PIN

FEJEK - NORMÁL

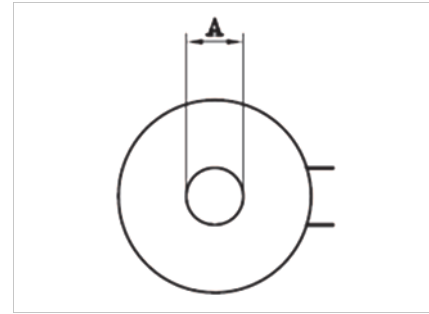

Cikkszám	Metcal cikkszám	Leírás
HTN-D30	H-D25	3.0mm
HTN-D50	H-D50	5.0mm
HTN-D80	N/A	8.0mm
HTN-D100	N/A	10.0mm

THERMALTRONICS FORRASZTÁSTECHNIKA

S SZÉRIA (TMT-2000S ÁLLOMÁSOK / METCAL/OKI SP200)

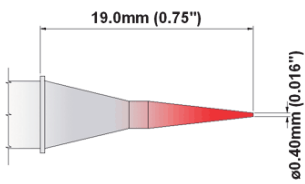

SXXBV004

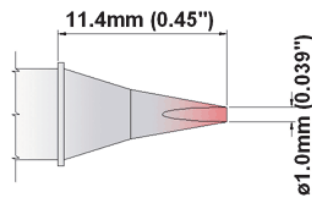

SXXCH010

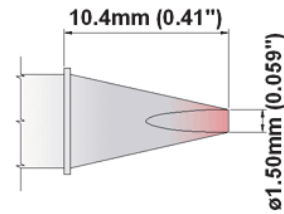

SXXCH015

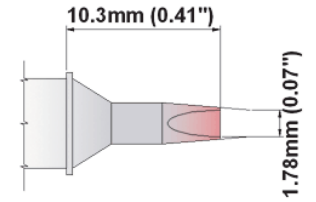

SXXCH016

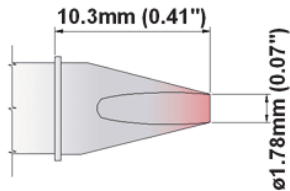

SXXCH018

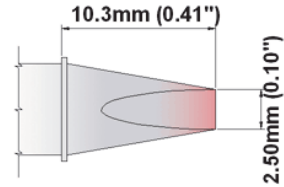

SXXCH025

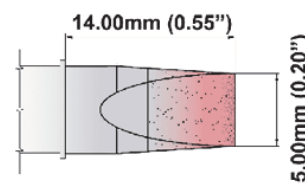

SXXCH050

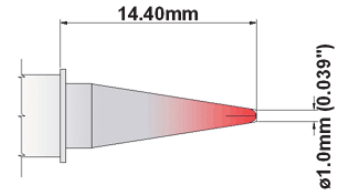

SXXCP010

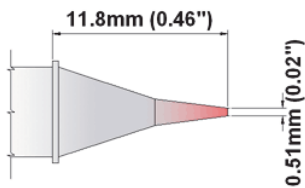

SXXCS005

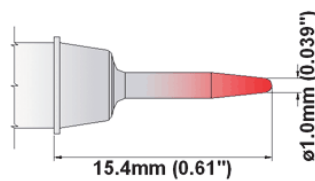

SXXCS010

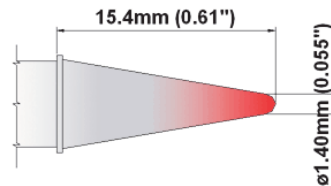

SXXCS014

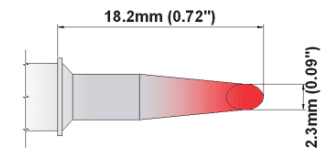

SXXDS023

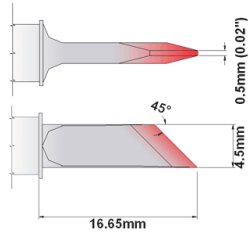

SXXDS045

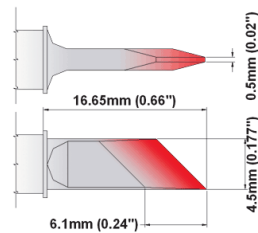

SXXDS061

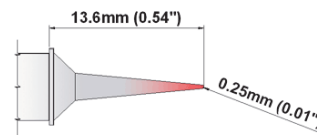

SXXMF003

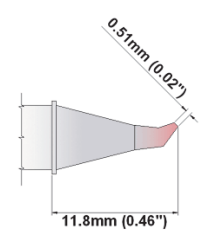

SXXSB005

S SZÉRIA - MICRO FINE HEGYEK



600°F Típusú pákahegy (325°C - 358°C)	700°F Típusú pákahegy (350°C - 398°C)	800°F Típusú pákahegy (420°C - 475°C)	
TT Cikkszám	TT Cikkszám	TT Cikkszám	Leírás
S60CH006	S75CH006	S80CH006	Véső forma 30° 0.6mm (0.024") új!!!
S60CH008	S75CH008	S80CH008	Véső forma 30° 0.8mm (0.031") új!!!
S60C001	S75C001	S80C001	Kúpos, hegyes 0.10mm (0.004") új!!!
S60C002	S75C002	S80C002	Kúpos, hegyes 0.20mm (0.008") új!!!
S60C004	S75C004	S80C004	Kúpos, hegyes 0.40mm (0.016") új!!!
S60BV007	S75BV007	S80BV007	Ferde 0.7mm (0.028") új!!!

S SZÉRIA (TMT-2000S-S, SP200, MFR RENDSZER)

600°F Típusú pákahegy (325°C - 358°C)		700°F Típusú pákahegy (350°C - 398°C)		800°F Típusú pákahegy (420°C - 475°C)		Leírás
TT Cikkszám	Eredeti Cikkszám	TT Cikkszám	Eredeti Cikkszám	TT Cikkszám	Eredeti Cikkszám	
S60BV004	SSC-645A	S75BV004	SSC-745A	S80BV004	SSC-845A	Kúpos, hegyes Sharp 0.4mm (0.016")
S60BV011	N/A	S75BV011	N/A	S80BV011	N/A	Ferde 60° 1.10mm (0.04")
S60BV020	N/A	S75BV020	N/A	S80BV020	N/A	Ferde 45° 2.00mm (0.08") új!!!
S60BV030	N/A	S75BV030	N/A	S80BV030	N/A	Ferde 45° 3.00mm (0.12") új!!!
S60BV040	N/A	S75BV040	N/A	S80BV040	N/A	Ferde 45° 4.00mm (0.16") új!!!
S60BV050	N/A	S75BV050	N/A	S80BV050	N/A	Ferde 45° 5.00mm (0.20") új!!!
S60BV060	N/A	S75BV060	N/A	S80BV060	N/A	Ferde 45° 6.00mm (0.24") új!!!
S60BVF010	N/A	S75BVF010	N/A	S80BVF010	N/A	Ferde 60° 1.00mm (0.04"), Tin Area Face Only új!!!
S60BVF020	N/A	S75BVF020	N/A	S80BVF020	N/A	Ferde 45° 2.00mm (0.08"), Tin Area Face Only új!!!
S60BVF030	N/A	S75BVF030	N/A	S80BVF030	N/A	Ferde 45° 3.00mm (0.12"), Tin Area Face Only új!!!
S60BVF050	N/A	S75BVF050	N/A	S80BVF050	N/A	Ferde 45° 5.00mm (0.20"), Tin Area Face Only új!!!
S60BVF060	N/A	S75BVF060	N/A	S80BVF060	N/A	Ferde 45° 6.00mm (0.24"), Tin Area Face Only új!!!
S60CB012	N/A	S75CB012	N/A	S80CB012	N/A	Véső forma Hajlított 30° 1.2mm (0.05") új!!!
S60CH010	SSC-625A	S75CH010	SSC-725A	S80CH010	SSC-825A	Véső forma 30° 1.0mm (0.04")
S60CH010A	SSC-671A	S75CH010A	SSC-771A	S80CH010A	SSC-871A	Véső forma 30° 1.0mm (0.04") új!!!
S60CH015	SSC-638A	S75CH015	SSC-738A	S80CH015	SSC-838A	Véső forma 30° 1.50mm (0.06")
S60CH016	SSC-672A	S75CH016	SSC-72A	S80CH016	SSC-872A	Véső forma 30° 1.78mm (0.07")
S60CH018	SSC-637A	S75CH018	SSC-737A	S80CH018	SSC-837A	Véső forma 30° 1.78mm (0.07")
S60CH025	SSC-636A	S75CH025	SSC-736A	S80CH025	SSC-836A	Véső forma 30° 2.5mm (0.10")
S60CH032	N/A	S75CH032	N/A	S80CH032	N/A	Véső forma 90° 3.20mm (0.13")
S60CH032A	N/A	S75CH032A	N/A	S80CH032A	N/A	Véső forma 30° 3.20mm (0.13") új!!!
S60CH050	SSC-617A	S75CH050	SSC-717A	S80CH050	SSC-817A	Véső forma 30° 5.0mm (0.20")
S60CP010	SSC-606P	S75CP010	SSC-706P	S80CP010	SSC-806P	Kúpos, hegyes Sharp 1.0mm (0.04")
S60CS005	SSC-622A	S75CS005	SSC-722A	S80CS005	SSC-822A	Kúpos, hegyes Sharp 0.5mm (0.02")
S60CS010	SSC-601A	S75CS010	SSC-701A	S80CS010	SSC-801A	Kúpos, hegyes Sharp 1.00mm (0.04")
S60CS014	SSC-674A	S75CS014	SSC-774A	S80CS014	SSC-874A	Kúpos, hegyes Sharp 1.4mm (0.055")
S60DS023	SSC-639A	S75DS023	SSC-739A	S80DS023	SSC-839A	Pata forma 3.10mm (0.122")
S60DS035	N/A	S75DS035	N/A	S80DS035	N/A	Kés forma 3.50mm (0.138") új!!!
S60DS045	SSC-661A	S75DS045	SSC-761A	S80DS045	SSC-861A	Kés forma 4.50mm (0.177")
S60DS061	SSC-673A	S75DS061	SSC-773A	S80DS061	SSC-873A	Kés forma 4.50mm (0.177"), Increased Tin Area 6.1mm (0.24")
S60MF003	SSC-690A	S75MF003	SSC-790A	S80MF003	SSC-890A	Micro Fine 0.25mm (0.01")
S60SB005	SSC-626A	S75SB005	SSC-726A	S80SB005	SSC-826A	Hajlított, hegyes 30° 0.51mm (0.02")
S60WV031	N/A	S75WV031	N/A	S80WV031	N/A	Pata forma kanalas 60° 3.10mm (0.122")
S60WV080	N/A	S75WV080	N/A	N/A	N/A	Pata forma kanalas 45° 8.00mm (0.31")

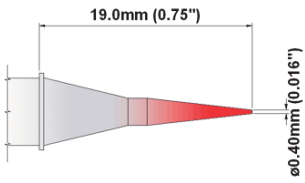

KXXBV004

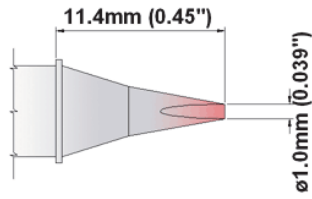

KXXCH010

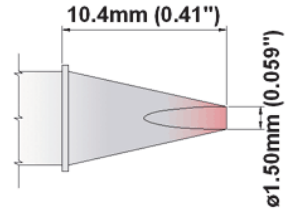

KXXCH015

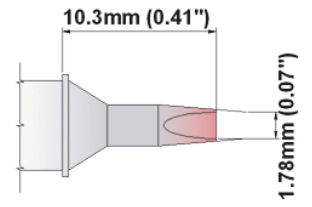

KXXCH016

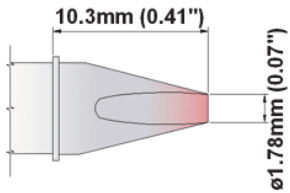

KXXCH018

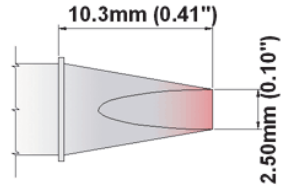

KXXCH025

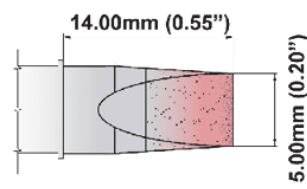

KXXCH050

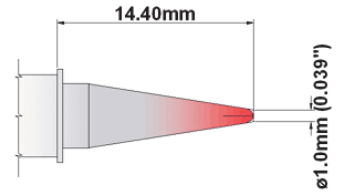

KXXCP010

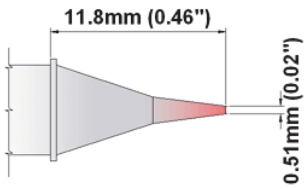

KXXCS005

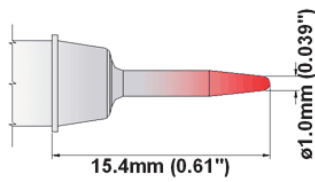

KXXCS010

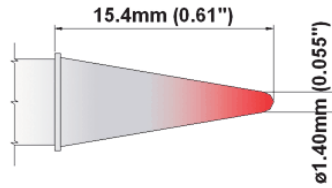

KXXCS014

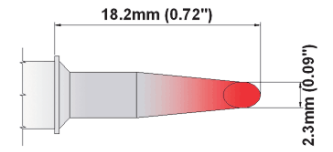

KXXDS023

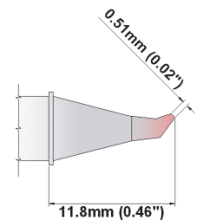
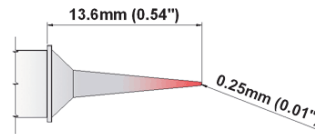
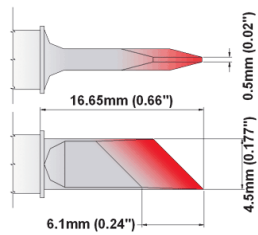
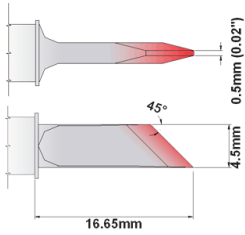

K SZÉRIA (TMT-2000S-K, TMT-2000S-KM)

600°F Típusú pákahegy (325°C - 358°C)	700°F Típusú pákahegy (350°C - 398°C)	800°F Típusú pákahegy (420°C - 475°C)	
TT Cikkszám	TT Cikkszám	TT Cikkszám	Leírás
K60BV004	K75BV004	K80BV004	Kúpos, hegyes Sharp 0.4mm (0.016")
K60BV011	K75BV011	K80BV011	Ferde 60° 1.10mm (0.04")
K60BV020	K75BV020	K80BV020	Ferde 45° 2.00mm (0.08") új!!!
K60BV030	K75BV030	K80BV030	Ferde 45° 3.00mm (0.12") új!!!
K60BV040	K75BV040	K80BV040	Ferde 45° 4.00mm (0.16") új!!!
K60BV050	K75BV050	K80BV050	Ferde 45° 5.00mm (0.20") új!!!
K60BV060	K75BV060	K80BV060	Ferde 45° 6.00mm (0.24") új!!!
K60BVF010	K75BVF010	K80BVF010	Ferde 60° 1.00mm (0.04"), Tin Area Face Only új!!!
K60BVF020	K75BVF020	K80BVF020	Ferde 45° 2.00mm (0.08"), Tin Area Face Only új!!!
K60BVF030	K75BVF030	K80BVF030	Ferde 45° 3.00mm (0.12"), Tin Area Face Only új!!!
K60BVF050	K75BVF050	K80BVF050	Ferde 45° 5.00mm (0.20"), Tin Area Face Only új!!!
K60BVF060	K75BVF060	K80BVF060	Ferde 45° 6.00mm (0.24"), Tin Area Face Only új!!!
K60CB012	K75CB012	K80CB012	Véső forma Hajlított 30° 1.2mm (0.05") új!!!
K60CH010	K75CH010	K80CH010	Véső forma 30° 1.0mm (0.04")
K60CH010A	K75CH010A	K80CH010A	Véső forma 30° 1.0mm (0.04") új!!!
K60CH015	K75CH015	K80CH015	Véső forma 30° 1.50mm (0.06")
K60CH016	K75CH016	K80CH016	Véső forma 30° 1.178mm (0.07")
K60CH018	K75CH018	K80CH018	Véső forma 30° 1.178mm (0.07")
K60CH025	K75CH025	K80CH025	Véső forma 30° 2.5mm (0.10")
K60CH032	K75CH032	K80CH032	Véső forma 90° 3.20mm (0.13")
K60CH032A	K75CH032A	K80CH032A	Véső forma 30° 3.20mm (0.13") új!!!
K60CH050	K75CH050	K80CH050	Véső forma 30° 5.0mm (0.20")
K60CP010	K75CP010	K80CP010	Kúpos, hegyes Sharp 1.0mm (0.04")
K60CS005	K75CS005	K80CS005	Kúpos, hegyes Sharp 0.5mm (0.02")
K60CS010	K75CS010	K80CS010	Kúpos, hegyes Sharp 1.00mm (0.04")
K60CS014	K75CS014	K80CS014	Kúpos, hegyes Sharp 1.4mm (0.055")
K60DS023	K75DS023	K80DS023	Pata forma 60° 3.10mm (0.122")
K60DS035	K75DS035	K80DS035	Kés forma 3.50mm (0.138") új!!!
K60DS045	K75DS045	K80DS045	Kés forma 4.50mm (0.177")
K60DS061	K75DS061	K80DS061	Kés forma 4.50mm (0.177"), Increased Tin Area 6.1mm (0.24")
K60MF003	K75MF003	K80MF003	Micro Fine 0.25mm (0.01")
K60SB005	K75SB005	K80SB005	Hajlított, hegyes 30° 0.51mm (0.02")
K60WV031	K75WV031	K80WV031	Pata forma kanalas 60° 3.10mm (0.122")
K60WV080	K75WV080	N/A	Pata forma kanalas 45° 8.00mm (0.31")

THERMALTRONICS FORRASZTÁSTECHNIKA

K SZÉRIA - MICRO FINE (TMT-2000S-K, TMT-2000S-KM)



600°F Típusú pákahegy (325°C - 358°C)	700°F Típusú pákahegy (350°C - 398°C)	800°F Típusú pákahegy (420°C - 475°C)	
TT Cikkszám	TT Cikkszám	TT Cikkszám	Leírás
K60CH006	K75CH006	K80CH006	Véső forma 30° 0.6mm (0.024")
K60CH008	K75CH008	K80CH008	Véső forma 30° 0.8mm (0.031")
K60C001	K75C001	K80C001	Kúpos, hegyes 0.10mm (0.004")
K60C002	K75C002	K80C002	Kúpos, hegyes 0.20mm (0.008")
K60C004	K75C004	K80C004	Kúpos, hegyes 0.40mm (0.016")
K60BV007	K75BV007	K80BV007	Ferde 0.7mm (0.028")

KDT SZÉRIA - KIFORRASZTÓ HEGYEK (TMT-2000S)



600°F Típusú pákahegy (325°C - 358°C)	700°F Típusú pákahegy (350°C - 398°C)	800°F Típusú pákahegy (420°C - 475°C)	
TT Cikkszám	TT Cikkszám	TT Cikkszám	Leírás
K60DT003	K75DT003	K80DT003	Kiforrasztó hegy - belső átmérő 0.80mm (0.03")
K60DT003L	K75DT003L	K80DT003L	Kiforrasztó hegy - belső átmérő 0.80mm (0.03"), Long Reach új!!!
K60DT004	K75DT004	K80DT004	Kiforrasztó hegy - belső átmérő 1.10mm (0.04")
K60DT004L	K75DT004L	K80DT004L	Kiforrasztó hegy - belső átmérő 1.10mm (0.04"), Long Reach új!!!
K60DT005	K75DT005	K80DT005	Kiforrasztó hegy - belső átmérő 1.35mm (0.05")
K60DT005L	K75DT005L	K80DT005L	Kiforrasztó hegy - belső átmérő 1.35mm (0.05"), Long Reach új!!!
K60DT006	K75DT006	K80DT006	Kiforrasztó hegy - belső átmérő 1.50mm (0.06")
K60DT007	K75DT007	K80DT007	Kiforrasztó hegy - belső átmérő 2.40mm (0.095")

KTZ SZÉRIA - CSIPESZPÁKA HEGYEK (TMT-2000S)

600°F Típusú pákahegy (325°C - 358°C)	700°F Típusú pákahegy (350°C - 398°C)	800°F Típusú pákahegy (420°C - 475°C)	
TT Cikkszám	TT Cikkszám	TT Cikkszám	Leírás
K60TZ003	K70TZ003	K80TZ003	Micro Fine 0.25mm (0.01")
K60TZ004	K70TZ004	K80TZ004	Hajlított 30° hegyes 0.4mm (0.016")
K60TZ010	K70TZ010	K80TZ010	Kúpos hegyes 1.0mm (0.04")
K60TZ010B	K70TZ010B	K80TZ010B	Véső 1.00mm (0.04")
K60TZ015	K70TZ015	K80TZ015	Véső 1.5mm (0.06")
K60TZ018	K70TZ018	K80TZ018	Véső 1.78mm (0.07") - Long Reach
K60TZ018B	K70TZ018B	K80TZ018B	Véső 1.78mm (0.07")
K60TZ025	K70TZ025	K80TZ025	Kés 2.03mm (0.08")
K60TZ100	K70TZ100	K80TZ100	Penge 10.41mm (0.41")
K60TZ160	K70TZ160	K80TZ160	Penge 15.75mm (0.62")
K60TZ220	K70TZ220	K80TZ220	Penge 22.10mm (0.87")

M SZÉRIA (TMT-9000S ÁLLOMÁSOK / METCAL/OKI MX-RM3E / MX-H1-AV PÁKÁK / MX-500 ÁLLOMÁSOK)

1/4

Technical drawings of soldering tips with dimensions:

- MXB325:** 15.0mm (0.59") length, 45° angle, 0.5mm (0.02") tip diameter.
- MXBV007 (Micro Fine):** 13.00mm (0.51") length, 0.7mm (0.028") tip diameter.
- MXBV350:** 17.0mm (0.67") length, 0.6mm (0.02") diameter at base, 0.8mm (0.03") tip diameter.
- MXC300:** 17.0mm (0.67") length, 0.7mm (0.03") diameter at base, 1.2mm (0.05") tip diameter.
- MXC300H:** 17.0mm (0.67") length, 3.0mm (0.1") diameter at base, 1.6mm (0.06") diameter at tip, 0.5mm (0.02") tip diameter.
- MXC301:** 15.0mm (0.59") length, 60° angle, 1.0mm (0.04") diameter at tip.
- MXCB225:** 17.0mm (0.67") length, 5.0mm (0.2") diameter at base, 2.4mm (0.09") diameter at tip, 0.5mm (0.02") tip diameter.
- MXCB226:** 17.0mm (0.67") length, 45° angle, 2.0mm (0.08") diameter at tip.
- MXCH175:** 17.0mm (0.67") length, 6.5mm (0.26") diameter at base, 3.2mm (0.13") diameter at tip, 0.5mm (0.02") tip diameter.
- MXCH175H:** 17.0mm (0.67") length, 45° angle, 3.0mm (0.12") diameter at tip.
- MXCH176:** 17.0mm (0.67") length, 45° angle, 4.0mm (0.16") diameter at tip.
- MXCH176H:** 17.0mm (0.67") length, 0.5mm (0.02") diameter at tip.
- MXCH177:** 17.0mm (0.67") length, 0.2mm (0.008") diameter at tip.
- MXCH177H:** 15.0mm (0.59") length, 45° angle, 5.0mm (0.20") diameter at tip, 2.0mm (0.08") diameter at base.
- MXCH178:** 25.0mm (0.98") length, 0.2mm (0.008") diameter at tip.
- MXCH178H:** 15.0mm (0.59") length, 45° angle, 3.5mm (0.14") diameter at tip.

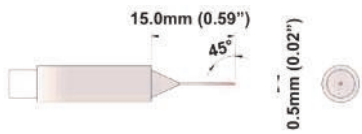

MXCH179

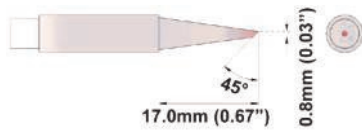

MXCH180

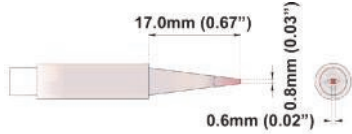

MXCH181

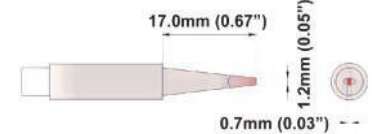

MXCH250

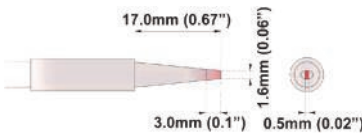

MXCH250H

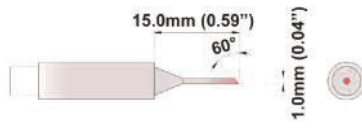

MXCP200



MXCP201

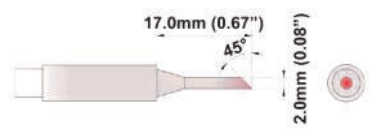

MXCP302

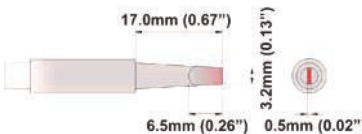

MXCP303

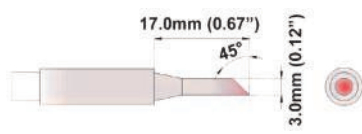

MXCP303H

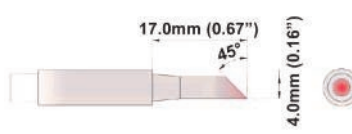

MXCS014H

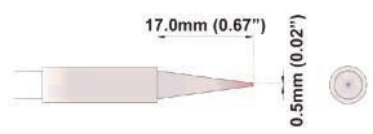

MXCS150

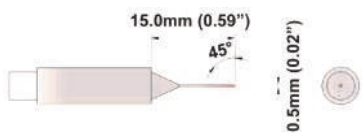

MXCS151

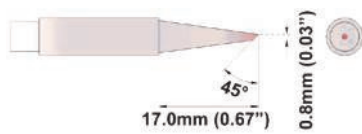

MXCS151H

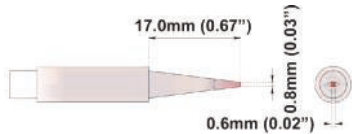

MXCS152

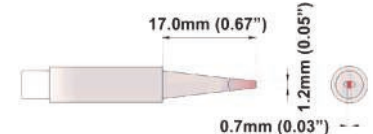

MXCS152H

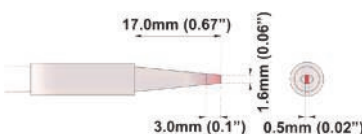

MXCS154

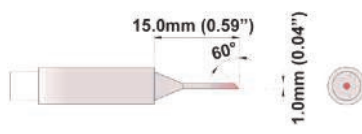

MXCS155



MXDS023H

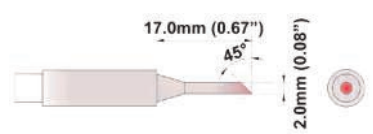

MXDS525

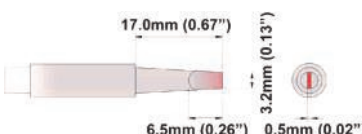

MXDS526

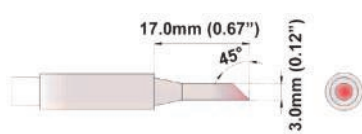

MXDS526H

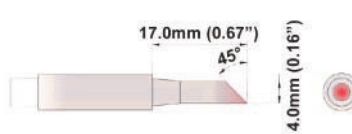

MXDS529

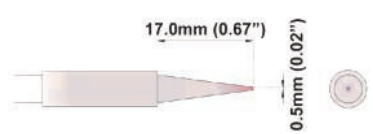

MXK100

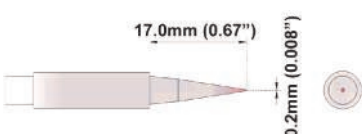

MXK100H

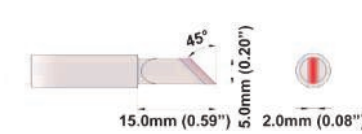

MXLB125

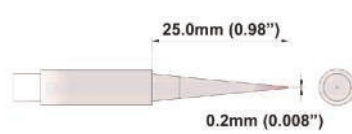

MXLB126

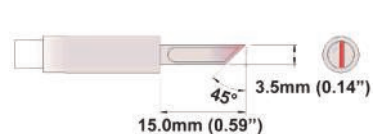

MXLB127

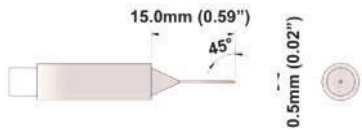

MXLB128

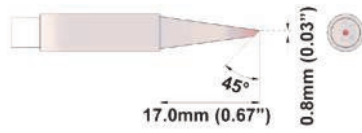

MXLC650

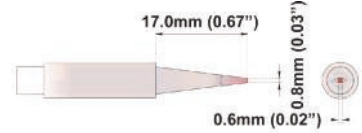

MXLR400

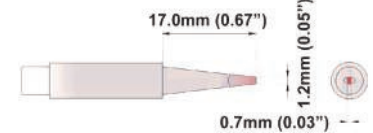

MXLR401

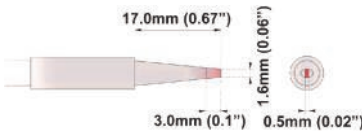

MXLR403

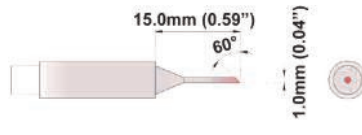

MXMD575

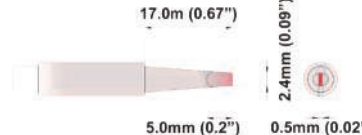

MXMF375

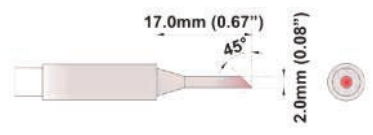

MXMF375H

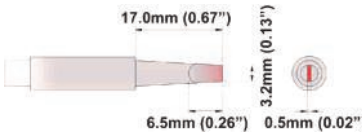

MXSB275

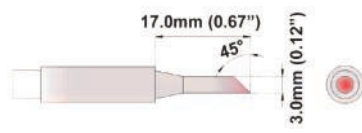

MXSB275H

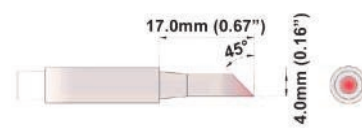

MXSB276

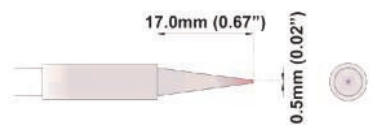

MXWV300

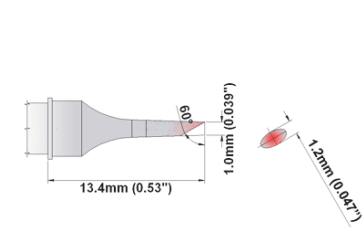

MXBV010

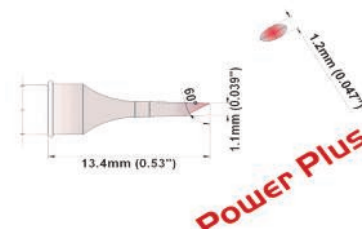

MXBV010H

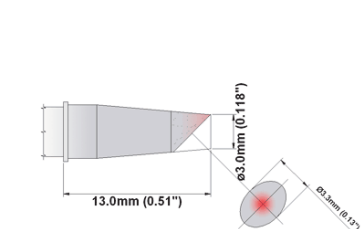

MXBV30

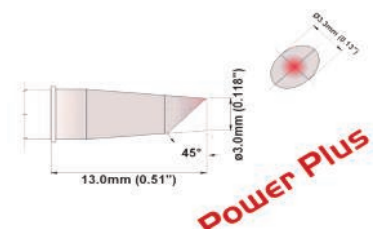

MXBV30H

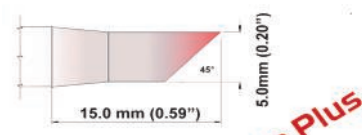

MXBV50H

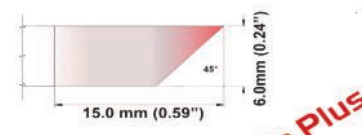

MXBV60H



MXBVF010H

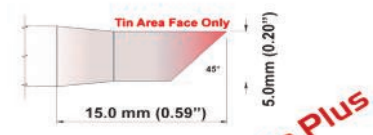

MXBVF050H

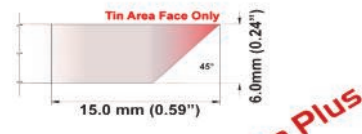

MXBVF060H

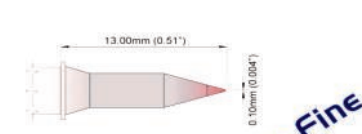

MXC001

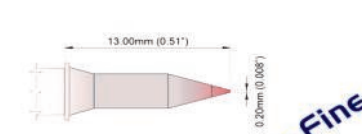

MXC002

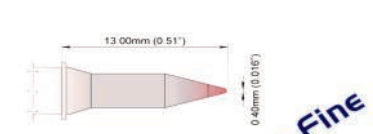

MXC004

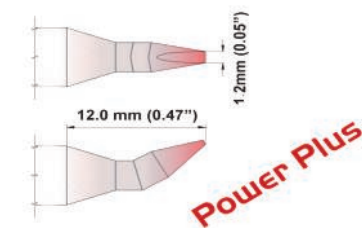

MXCB012H

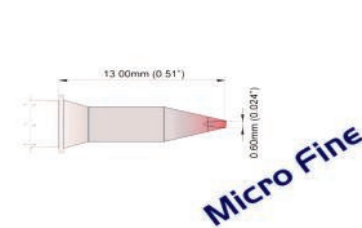

MXCH006

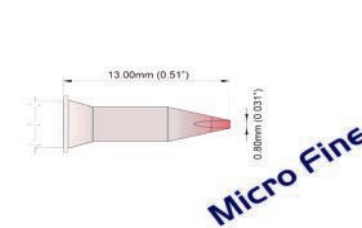

MXCH008

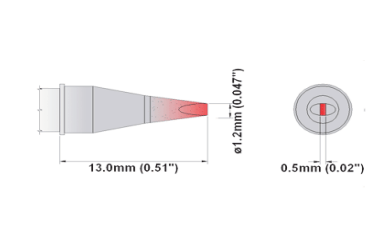

MXCH012

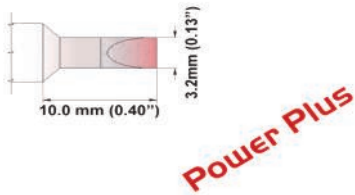

MXCH032H

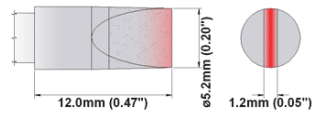

MXCH052

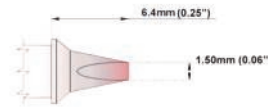

MXCP202

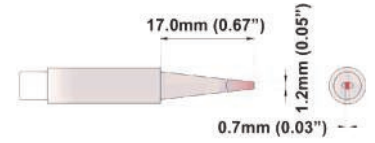

MXLR401

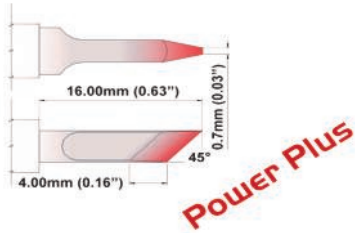

MXDS035H

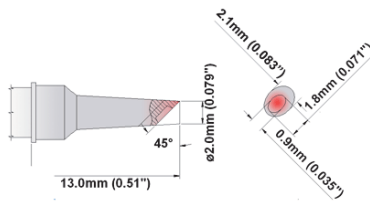

MXWV020

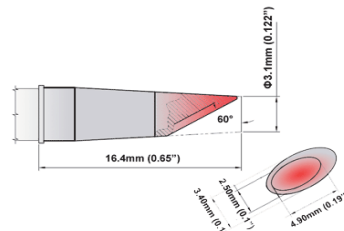

MXWV031

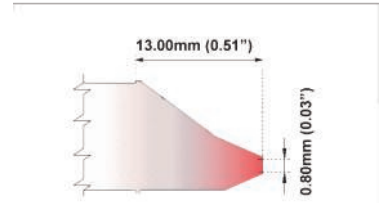

MXXDT003

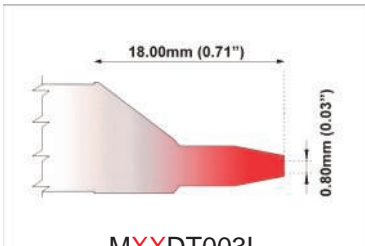

MXXDT003L

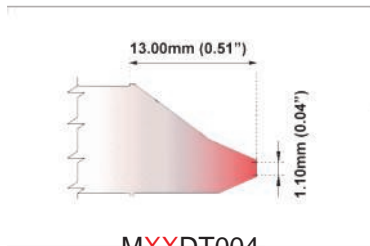

MXXDT004

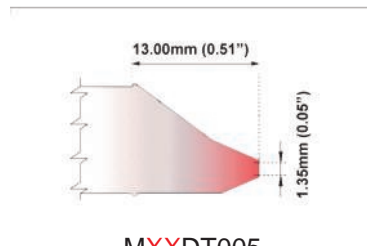

MXXDT005

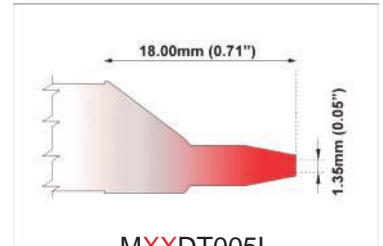

MXXDT005L

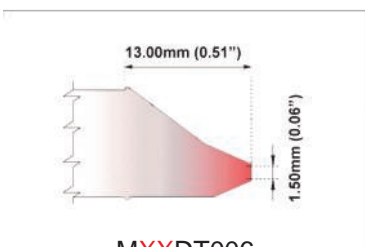

MXXDT006

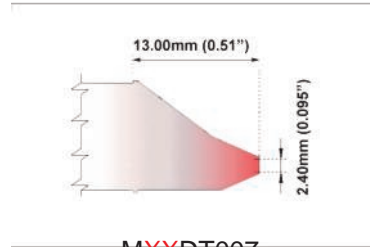

MXXDT007

M SZÉRIA (TMT-9000S, MX-500, MX-5000)



600°F Típusú pákahegy (325°C - 358°C)		700°F Típusú pákahegy (350°C - 398°C)		800°F Típusú pákahegy (420°C - 475°C)		P = Optimalizált hegykialakítás a jobb hőátadás érdekében
TT Cikkszám	Eredeti Cikkszám	TT Cikkszám	Eredeti Cikkszám	TT Cikkszám	Eredeti Cikkszám	
M6B325	STTC-040	M7B325	STTC-140	M8B325	STTC-840	Hajlított, hegyes 30° 0.4mm (0.016")
M6BS602	STTC-047P	M7BS602	STTC-147P	M8BS602	STTC-847P	Ferde 60° 1.8mm (0.07")
M6BV010	N/A	M7BV010	N/A	M8BV010	N/A	Ferde 60° 1.00mm (0.04")
M6BV030	N/A	M7BV030	N/A	M8BV030	N/A	Ferde 45° 3.00mm (0.12")
M6BV350	STTC-047	M7BV350	STTC-147	M8BV350	STTC-847	Ferde 60° 1.78mm (0.07")
M6C300	STTC-045	M7C300	STTC-145	M8C300	STTC-845	Kúpos, hegyes 0.40mm (0.016")
M6C301	STTC-016	M7C301	STTC-116	M8C301	STTC-816	Kúpos, hegyes 0.5mm (0.02")
M6CB225	STTC-098	M7CB225	STTC-198	M8CB225	STTC-898	Véső forma Hajlított 30° 1.78mm (0.07")
M6CB226	STTC-099	M7CB226	STTC-199	M8CB226	STTC-899	Véső forma Hajlított 30° 1.5mm (0.06")
M6CH012	N/A	M7CH012	N/A	M8CH012	N/A	Véső forma 30° 1.20mm (0.047") új!!!
M6CH052	N/A	M7CH052	N/A	M8CH052	N/A	Véső forma 30° 5.20mm (0.20") új!!!
M6CH175	STTC-036	M7CH175	STTC-136	M8CH175	STTC-836	Véső forma 30° 2.5mm (0.10")
M6CH176	STTC-037	M7CH176	STTC-137	M8CH176	STTC-837	Véső forma 30° 1.78mm (0.07")
M6CH177	STTC-038	M7CH177	STTC-138	M8CH177	STTC-838	Véső forma 30° 1.5mm (0.06")
M6CH178	STTC-025	M7CH178	STTC-125	M8CH178	STTC-825	Véső forma 30° 1.0mm (0.04")
M6CH179	STTC-025P	M7CH179	STTC-125P	M8CH179	STTC-825P	Véső forma 30° 1.0mm (0.04")
M6CH180	STTC-003	M7CH180	STTC-103	M8CH180	STTC-803	Véső forma 90° 3.0mm (0.12")
M6CH181	STTC-013	M7CH181	STTC-113	M8CH181	STTC-813	Véső forma 90° 3.0mm (0.12")
M6CH250	STTC-017	M7CH250	STTC-117	M8CH250	STTC-817	Véső forma Extra Large 5.0mm (0.20")
M6CP200	STTC-036P	M7CP200	STTC-136P	M8CP200	STTC-836P	Véső forma 30° 2.5mm (0.10")
M6CP201	STTC-037P	M7CP201	STTC-137P	M8CP201	STTC-837P	Véső forma 30° 1.80mm (0.07")
M6CP302	STTC-045P	M7CP302	STTC-145P	M8CP302	STTC-845P	Kúpos, hegyes 0.40mm (0.016")
M6CP303	STTC-001P	M7CP303	STTC-101P	M8CP303	STTC-801P	Kúpos, hegyes Sharp 1.0mm (0.04")
M6CS150	STTC-006	M7CS150	STTC-106	M8CS150	STTC-806	Kúpos, hegyes Sharp 0.4mm (0.016")
M6CS151	STTC-001	M7CS151	STTC-101	M8CS151	STTC-801	Kúpos, hegyes Sharp 1.0mm (0.04")
M6CS152	STTC-022	M7CS152	STTC-122	M8CS152	STTC-822	Kúpos, hegyes Sharp 0.4mm (0.016")
M6CS154	STTC-007	M7CS154	STTC-107	M8CS154	STTC-807	Kúpos, hegyes Sharp 1.0mm (0.04")
M6CS155	STTC-043	M7CS155	STTC-143	M8CS155	STTC-843	Kúpos, hegyes Sharp 0.5mm (0.02")
M6DS525	SMTC-0147	M7DS525	SMTC-1147	M8DS525	SMTC-8147	Pata forma 60° 3.3mm (0.13")
M6DS526	SMTC-0173	M7DS526	SMTC-1173	M8DS526	SMTC-8173	Kés forma 4.83mm (0.19), Increased Tin Area 5.84mm (0.23")
M6DS529	SMTC-0167	M7DS529	SMTC-1167	M8DS529	SMTC-8167	Pata forma 60° 1.52mm (0.06")
M6K047	N/A	M7K047	N/A	M8K047	N/A	Kés forma 4.70mm (0.185") új!!!
M6K100	SMTC-0161	M7K100	SMTC-1161	M8K100	SMTC-8161	Kés forma 4.83mm (0.19"), Tin Area 2.03mm (0.08")
M6LB125	SMTC-060	M7LB125	SMTC-160	M8LB125	SMTC-860	Blade Tip 10.41mm (0.41")
M6LB126	SMTC-061	M7LB126	SMTC-161	M8LB126	SMTC-861	Blade Tip 15.75mm (0.62")
M6LB127	SMTC-062	M7LB127	SMTC-162	M8LB127	SMTC-862	Blade Tip 22.1 mm (0.87")
M6LB128	N/A	M7LB128	N/A	N/A	N/A	Blade Tip 30.00 mm (1.18")
M6LC650	STTC-065	M7LC650	STTC-165	M8LC650	STTC-865	Véső forma Extra Large 5.0mm (0.20")
M6LR400	STTC-046	M7LR400	STTC-146	M8LR400	STTC-846	Ferde Long Reach 60° 1.0mm (0.04")
M6LR401	SMTC-0170	M7LR401	SMTC-1170	M8LR401	SMTC-8170	Pata forma Long Reach 60° 3.05mm (0.12")
M6LR403	STTC-042	M7LR403	STTC-142	M8LR403	STTC-842	Véső forma Long Reach 60° 1.78mm (0.07")

THERMALTRONICS FORRASZTÁSTECHNIKA

M SZÉRIA (TMT-9000S, MX-500, MX-5000)



600°F Típusú pákahegy (325°C - 358°C)		700°F Típusú pákahegy (350°C - 398°C)		800°F Típusú pákahegy (420°C - 475°C)		P = Optimalizált hegykialakítás a jobb hőtadás érdekében
TT Cikkszám	Eredeti Cikkszám	TT Cikkszám	Eredeti Cikkszám	TT Cikkszám	Eredeti Cikkszám	
M6MD575	SMTC-0172	M7MD575	SMTC-1172	M8MD575	SMTC-8172	Kúpos, hegyes Hajlított 30° Fine 0.51mm (.02")
M6MF375	STTC-090	M7MF375	STTC-190	M8MF375	STTC-890	Micro Fine 0.25mm (0.01")
M6SB275	STTC-026	M7SB275	STTC-126	M8SB275	STTC-826	Hajlított, hegyes 30° 0.4mm (0.016")
M6SB276	STTC-044	M7SB276	STTC-144	M8SB276	STTC-844	Hajlított, hegyes 30° 0.5mm (0.02")
M6WV020	N/A	M7WV020	N/A	M8WV020	N/A	Pata forma kanalas 45° 2.00mm (0.08")
M6WV031	N/A	M7WV031	N/A	M8WV031	N/A	Pata forma kanalas 60° 3.10mm (0.122")
M6WV300	N/A	M7WV300	N/A	M8WV300	N/A	Pata forma kanalas 45° 2.40mm (0.09")

M SZÉRIA - MICRO FINE



600°F Típusú pákahegy (325°C - 358°C)		700°F Típusú pákahegy (350°C - 398°C)		800°F Típusú pákahegy (420°C - 475°C)		Leírás
TT Cikkszám	TT Cikkszám	TT Cikkszám	TT Cikkszám	TT Cikkszám	TT Cikkszám	
M6CH006	M7CH006	M8CH006				Véső forma 30° 0.6mm (0.024"), Micro Fiine
M6CH008	M7CH008	M8CH008				Véső forma 30° 0.8mm (0.031"), Micro Fiine
M6C001	M7C001	M8C001				Kúpos, hegyes 0.10mm (0.004"), Micro Fiine
M6C002	M7C002	M8C002				Kúpos, hegyes 0.20mm (0.008"), Micro Fiine
M6C004	M7C004	M8C004				Kúpos, hegyes 0.40mm (0.016"), Micro Fiine
M6BV007	M7BV007	M8BV007				Ferde 0.7mm (0.028"), Micro Fiine

THERMALTRONICS FORRASZTÁSTECHNIKA

M SZÉRIA - POWER PLUS = NAGYOBB TELJESÍTMÉNY, HOSSZABB ÉLETTARTAM



600°F Típusú pákahegy (325°C - 358°C)	700°F Típusú pákahegy (350°C - 398°C)	800°F Típusú pákahegy (420°C - 475°C)	Power Plus = Nagyobb teljesítmény, hosszabb élettartam
TT Cikkszám	TT Cikkszám	TT Cikkszám	Leírás
M6C300H	M7C300H	M8C300H	Kúpos, hegyes 0.40mm (0.016"), Power Plus
M6BV010H	M7BV010H	M8BV010H	Ferde 60° 1.10mm (0.04"), Power Plus új!!!
M6BV030H	M7BV030H	M8BV030H	Ferde 45° 3.00mm (0.12"), Power Plus új!!!
M6BV050H	M7BV050H	M8BV050H	Ferde 45° 5.00mm (0.20"), Power Plus új!!!
M6BV060H	M7BV060H	M8BV060H	Ferde 45° 6.00mm (0.24"), Power Plus új!!!
M6BVF010H	M7BVF010H	M8BVF010H	Ferde 60° 1.00mm (0.04"), Tin Area Face Only, Power Plus új!!!
M6BVF050H	M7BVF050H	M8BVF050H	Ferde 45° 5.00mm (0.20"), Tin Area Face Only, Power Plus új!!!
M6BVF060H	M7BVF060H	M8BVF060H	Ferde 45° 6.00mm (0.24"), Tin Area Face Only, Power Plus új!!!
M6CB012H	M7CB012H	M8CB012H	Véső forma Hajlított 30° 1.2mm (0.05"), Power Plus új!!!
M6CH032H	M7CH032H	M8CH032H	Véső forma 30° 3.20mm (0.13"), Power Plus új!!!
M6CH175H	M7CH175H	M8CH175H	Véső forma 30° 2.5mm (0.10"), Power Plus
M6CH176H	M7CH176H	M8CH176H	Véső forma 30° 1.78mm (0.07"), Power Plus
M6CH177H	M7CH177H	M8CH177H	Véső forma 30° 1.5mm (0.06"), Power Plus
M6CH178H	M7CH178H	M8CH178H	Véső forma 30° 1.0mm (0.04"), Power Plus
M6CH250H	M7CH250H	M8CH250H	Véső forma Extra Large 5.0mm (0.20"), Power Plus
M6CP303H	M7CP303H	M8CP303H	Kúpos, hegyes Sharp 1.0mm (0.04"), Power Plus
M6CS014H	M7CS014H	M8CS014H	Kúpos, hegyes Sharp 1.4mm (0.055"), Power Plus
M6CS151H	M7CS151H	M8CS151H	Kúpos, hegyes Sharp 1.0mm (0.04"), Power Plus
M6CS152H	M7CS152H	M8CS152H	Kúpos, hegyes Sharp 0.5mm (0.02"), Power Plus
M6DS023H	M7DS023H	M8DS023H	Pata forma 60° 3.10mm (0.122), Power Plus
M6DS035H	M7DS035H	M8DS035H	Kés forma 3.50mm (0.138"), Power Plus új!!!
M6DS526H	M7DS526H	M8DS526H	Kés forma 4.50mm (0.177"), Increased Tin Area 6.1mm (0.24"),
M6K100H	M7K100H	M8K100H	Kés forma 4.50mm (0.177"), Power Plus
M6MF375H	M7MF375H	M8MF375H	Micro Fine 0.25mm (0.01"), Power Plus
M6SB275H	M7SB275H	M8SB275H	Hajlított, hegyes 30° 0.5mm (0.02"), Power Plus

THERMALTRONICS FORRASZTÁSTECHNIKA

MDT SZÉRIA - KIFORRASZTÓ HEGYEK (TMT-9000 ÁLLOMÁSOK)

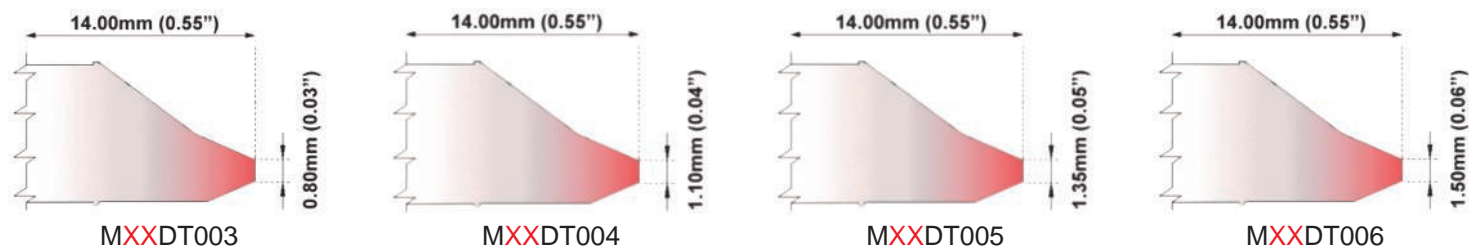

600°F Típusú pákahegy (325°C - 358°C)		700°F Típusú pákahegy (350°C - 398°C)		800°F Típusú pákahegy (420°C - 475°C)		Leírás
TT Cikkszám	Eredeti Cikkszám	TT Cikkszám	Eredeti Cikkszám	TT Cikkszám	Eredeti Cikkszám	
M60DT003	STDC-003	M75DT003	STDC-103	M80DT003	STDC-803	Kiforrasztó hegy - belső átmérő 0.80mm (0.03")
M60DT003L	STDC-003L	M75DT003L	STDC-103L	M80DT003L	STDC-803L	Kiforrasztó hegy - belső átmérő 0.80mm (0.03"), Long Reach új!!!
M60DT004	STDC-004	M75DT004	STDC-104	M80DT004	STDC-804	Kiforrasztó hegy - belső átmérő 1.10mm (0.04")
M60DT004L	STDC-004L	M75DT004L	STDC-104L	M80DT004L	STDC-804L	Kiforrasztó hegy - belső átmérő 1.10mm (0.04"), Long Reach új!!!
M60DT005	STDC-005	M75DT005	STDC-105	M80DT005	STDC-805	Kiforrasztó hegy - belső átmérő 1.35mm (0.05")
M60DT005L	STDC-005L	M75DT005L	STDC-105L	M80DT005L	STDC-805L	Kiforrasztó hegy - belső átmérő 1.35mm (0.05"), Long Reach új!!!
M60DT006	STDC-006	M75DT006	STDC-106	M80DT006	STDC-806	Kiforrasztó hegy - belső átmérő 1.50mm (0.06")
M60DT007	STDC-007	M75DT007	STDC-107	M80DT007	STDC-807	Kiforrasztó hegy - belső átmérő 2.40mm (0.095")

MTZ SZÉRIA - CSIPESZPÁKA HEGYEK (TMT-9000S)



600°F Típusú pákahegy (325°C - 358°C)	700°F Típusú pákahegy (350°C - 398°C)	800°F Típusú pákahegy (420°C - 475°C)	Leírás
TT Cikkszám	TT Cikkszám	TT Cikkszám	
M60TZ003	M70TZ003	M80TZ003	Micro Fine 0.25mm (0.01")
M60TZ004	M70TZ004	M80TZ004	Hajlított 30° Sharp 0.4mm (0.016")
M60TZ010	M70TZ010	M80TZ010	Kúpos, hegyes Sharp 1.0mm (0.04")
M60TZ010B	M70TZ010B	M80TZ010B	Véső forma 1.00mm (0.04")
M60TZ015	M70TZ015	M80TZ015	Véső forma 1.50mm (0.06")
M60TZ018	M70TZ018	M80TZ018	Long Reach Véső forma 1.78mm (0.07")
M60TZ018B	M70TZ018B	M80TZ018B	Véső forma 1.78mm (0.07")
M60TZ025	M70TZ025	M80TZ025	Kés forma Tinned area 2.03mm (0.08")
M60TZ100	M70TZ100	M80TZ100	Penge 10.41mm (0.41") Long
M60TZ160	M70TZ160	M80TZ160	Penge 15.75mm (0.62") Long
M60TZ220	M70TZ220	M80TZ220	Penge 22.1mm (0.87") Long

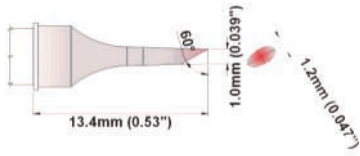

TXXBV010

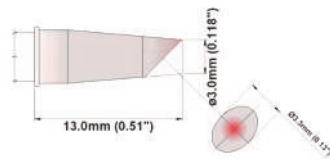

TXXBV030

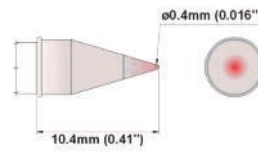

TXXC004

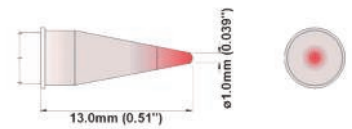

TXXC010

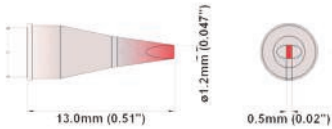

TXXCH012

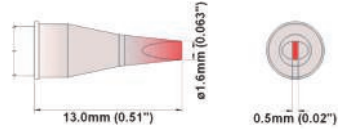

TXXCH016

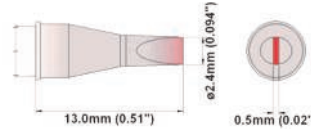

TXXCH024

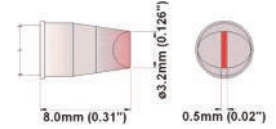

TXXCH032

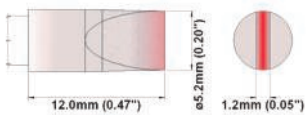

TXXCH052

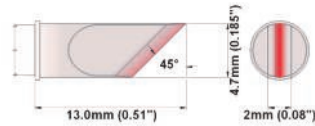

TXXK047

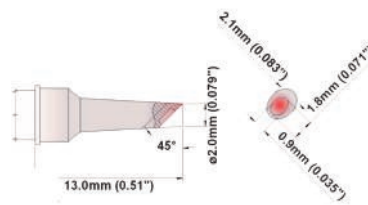

TXXWV020

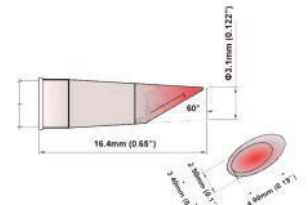

TXXWV031

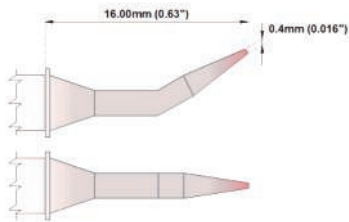

TMXXB325

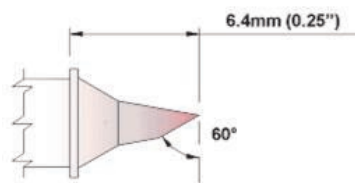

TMXXBS602

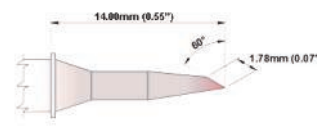

TMXXBV350

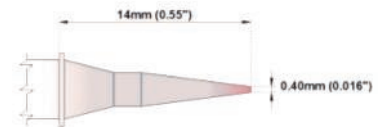

TMXXC300

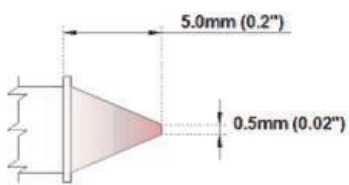

TMXXC301

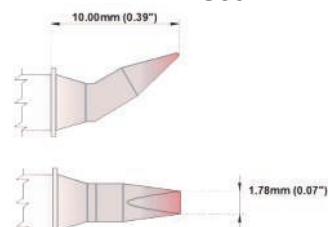

TMXXCB225

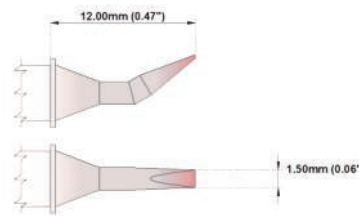

TMXXCB226



TMXXCH175

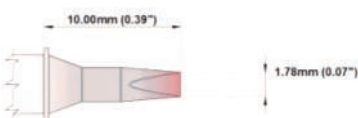

TMXXCH176

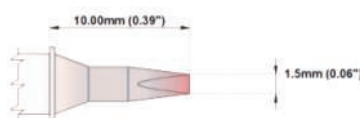

TMXXCH177

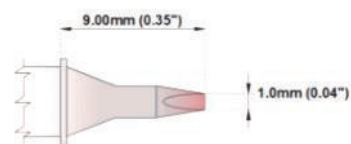

TMXXCH178

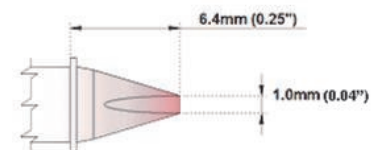

TMXXCH179

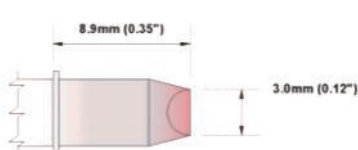

TMXXCH180

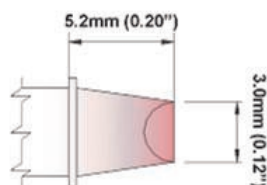

TMXXCH181

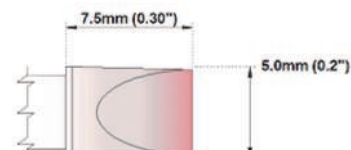

TMXXCH250

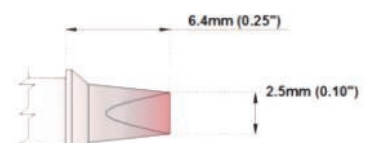

TMXXCP200

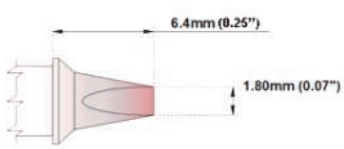

TMXXCP201

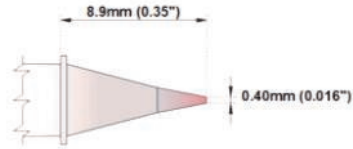

TMXXCP302

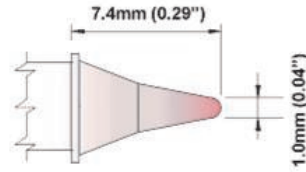

TMXXCP303

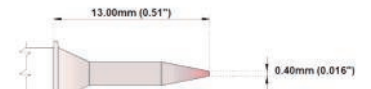

TMXXCS150

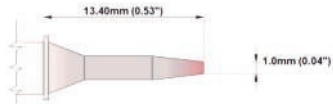

TMXXCS151

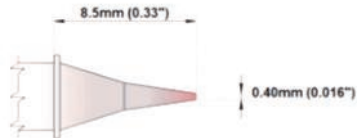

TMXXCS152



TMXXCS154

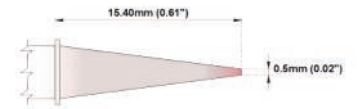

TMXXCS155

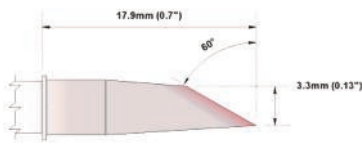

TMXXDS525

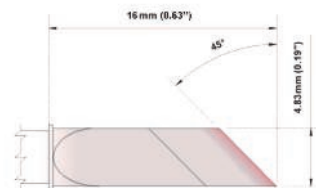

TMXXDS526

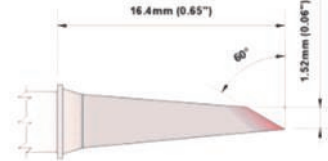

TMXXDS529

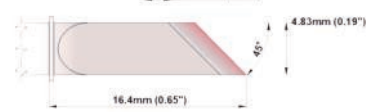

TMXXK100

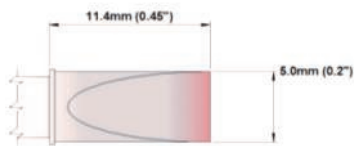

TMXXLC650

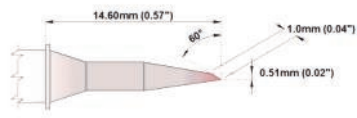

TMXXLR400

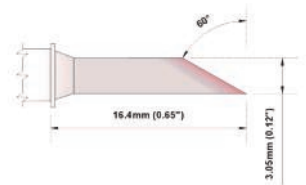

TMXXLR401

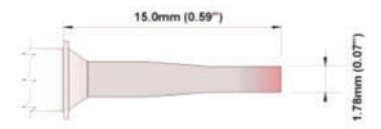

TMXXLR403

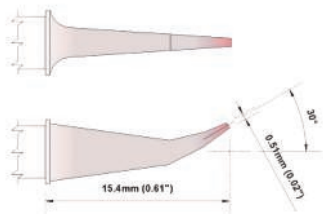

TMXXMD575

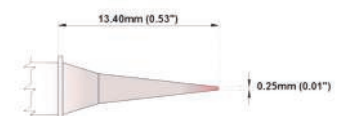

TMXXMF375

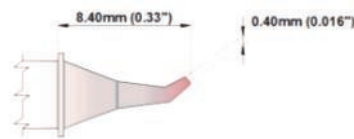

TMXXSB275



TMXXSB276

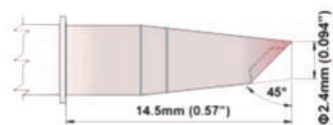

TMXXWV300

T SZÉRIA (TMT-5000S)



600°F Típusú pákahegy (325°C - 358°C)	700°F Típusú pákahegy (350°C - 398°C)	800°F Típusú pákahegy (420°C - 475°C)	
TT Cikkszám	TT Cikkszám	TT Cikkszám	Leírás
T60BV010	T70BV010	T80BV010	Ferde 60° 1.00mm (0.04")
T60BV030	T70BV030	T80BV030	Ferde 45° 3.00mm (0.12")
T60C004	T70C004	T80C004	Kúpos, hegyes 0.40mm (0.016")
T60C010	T70C010	T80C010	Kúpos, hegyes 1.00mm (0.04")
T60CH012	T70CH012	T80CH012	Véső forma 30° 1.20mm (0.047")
T60CH016	T70CH016	T80CH016	Véső forma 30° 1.60mm (0.06")
T60CH024	T70CH024	T80CH024	Véső forma 30° 2.40mm (0.09")
T60CH032	T70CH032	T80CH032	Véső forma 30° 3.20mm (0.13")
T60CH052	T70CH052	T80CH052	Véső forma 30° 5.20mm (0.20")
T60K047	T70K047	T80K047	Kés forma 4.70mm (0.185")
T60WV020	T70WV020	T80WV020	Pata forma kanalas 45° 2.00mm (0.08")
T60WV031	T70WV031	T80WV031	Pata forma kanalas 60° 3.10mm (0.122")
TM60B325	TM70B325	TM80B325	Hajlított, hegyes 30° 0.4mm (0.016")
TM60BS602	TM70BS602	TM80BS602	Ferde 60° 1.8mm (0.07") D63
TM60BV350	TM70BV350	TM80BV350	Ferde 60° 1.78mm (0.07")
TM60C300	TM70C300	TM80C300	Kúpos, hegyes 0.40mm (0.016")
TM60C301	TM70C301	TM80C301	Kúpos, hegyes 0.5mm (0.02")
TM60CB225	TM70CB225	TM80CB225	Véső forma Hajlított 30° 1.78mm (0.07")
TM60CB226	TM70CB226	TM80CB226	Véső forma Hajlított 30° 1.5mm (0.06")
TM60CH175	TM70CH175	TM80CH175	Véső forma 30° 2.5mm (0.10")
TM60CH176	TM70CH176	TM80CH176	Véső forma 30° 1.78mm (0.07")
TM60CH177	TM70CH177	TM80CH177	Véső forma 30° 1.5mm (0.06")
TM60CH178	TM70CH178	TM80CH178	Véső forma 30° 1.0mm (0.04")
TM60CH179	TM70CH179	TM80CH179	Véső forma 30° 1.0mm (0.04")
TM60CH180	TM70CH180	TM80CH180	Véső forma 90° 3.0mm (0.12")
TM60CH181	TM70CH181	TM80CH181	Véső forma 90° 3.0mm (0.12")
TM60CH250	TM70CH250	TM80CH250	Véső forma Extra Large 5.0mm (0.20")
TM60CP200	TM70CP200	TM80CP200	Véső forma 30° 2.5mm (0.10")
TM60CP201	TM70CP201	TM80CP201	Véső forma 30° 1.80mm (0.07")
TM60CP302	TM70CP302	TM80CP302	Kúpos, hegyes 0.40mm (0.016")
TM60CP303	TM70CP303	TM80CP303	Kúpos, hegyes Sharp 1.0mm (0.04")
TM60CS150	TM70CS150	TM80CS150	Kúpos, hegyes Sharp 0.4mm (0.016")
TM60CS151	TM70CS151	TM80CS151	Kúpos, hegyes Sharp 1.0mm (0.04")
TM60CS152	TM70CS152	TM80CS152	Kúpos, hegyes Sharp 0.4mm (0.016")
TM60CS154	TM70CS154	TM80CS154	Kúpos, hegyes Sharp 1.0mm (0.04")
TM60CS155	TM70CS155	TM80CS155	Kúpos, hegyes Sharp 0.5mm (0.02")
TM60DS525	TM70DS525	TM80DS525	Pata forma 60° 3.3mm (0.13")
TM60DS526	TM70DS526	TM80DS526	Kés forma 4.83mm (0.19), Increased Tin Area 5.84mm (0.23")
TM60DS529	TM70DS529	TM80DS529	Pata forma 60° 1.52mm (0.06")
TM60K100	TM70K100	TM80K100	Kés forma 4.83mm (0.19"), Tin Area 2.03mm (0.08")
TM60LC650	TM70LC650	TM80LC650	Véső forma Extra Large 5.0mm (0.20")
TM60LR400	TM70LR400	TM80LR400	Ferde Long Reach 60° 1.0mm (0.04")
TM60LR401	TM70LR401	TM80LR401	Pata forma Long Reach 60° 3.05mm (0.12")
TM60LR403	TM70LR403	TM80LR403	Véső forma Long Reach 60° 1.78mm (0.07")
TM60MD575	TM70MD575	TM80MD575	Kúpos, hegyes Hajlított 30° Fine 0.51mm (0.02")
TM60MF375	TM70MF375	TM80MF375	Micro Fine 0.25mm (0.01")
TM60SB275	TM70SB275	TM80SB275	Hajlított, hegyes 30° 0.4mm (0.016")
TM60SB276	TM70SB276	TM80SB276	Hajlított, hegyes 30° 0.5mm (0.02")
TM60WV300	TM70WV300	TM80WV300	Pata forma kanalas 45° 2.40mm (0.09")

THERMALTRONICS FORRASZTÁSTECHNIKA

TDT SZÉRIA - KIFORRASZTÓ HEGYEK (TMT-5000S)



600°F Típusú pákahegy (325°C - 358°C)	700°F Típusú pákahegy (350°C - 398°C)	800°F Típusú pákahegy (420°C - 475°C)	
TT Cikkszám	TT Cikkszám	TT Cikkszám	Leírás
T60DT003	T75DT003	T80DT003	Kiforrasztó hegy - belső átmérő 0.80mm (0.03")
T60DT003L	T75DT003L	T80DT003L	Kiforrasztó hegy - belső átmérő 0.80mm (0.03"), Long Reach új!!!
T60DT004	T75DT004	T80DT004	Kiforrasztó hegy - belső átmérő 1.10mm (0.04")
T60DT004L	T75DT004L	T80DT004L	Kiforrasztó hegy - belső átmérő 1.10mm (0.04"), Long Reach új!!!
T60DT005	T75DT005	T80DT005	Kiforrasztó hegy - belső átmérő 1.35mm (0.05")
T60DT005L	T75DT005L	T80DT005L	Kiforrasztó hegy - belső átmérő 1.35mm (0.05"), Long Reach új!!!
T60DT006	T75DT006	T80DT006	Kiforrasztó hegy - belső átmérő 1.50mm (0.06")
T60DT007	T75DT007	T80DT007	Kiforrasztó hegy - belső átmérő 2.40mm (0.095")

TTZ SZÉRIA - CSIPESZPÁKA HEGYEK (TMT-5000S)



600°F Típusú pákahegy (325°C - 358°C)	700°F Típusú pákahegy (350°C - 398°C)	800°F Típusú pákahegy (420°C - 475°C)	
TT Cikkszám	TT Cikkszám	TT Cikkszám	Leírás
T60TZ003	T70TZ003	T80TZ003	Micro Fine 0.25mm (0.01")
T60TZ004	T70TZ004	T80TZ004	Hajlított 30° Sharp 0.4mm (0.016")
T60TZ010	T70TZ010	T80TZ010	Kúpos, hegyes Sharp 1.0mm (0.04")
T60TZ010B	T70TZ010B	T80TZ010B	Véső forma 1.00mm (0.04")
T60TZ015	T70TZ015	T80TZ015	Véső forma 1.50mm (0.06")
T60TZ018	T70TZ018	T80TZ018	Long Reach Véső forma 1.78mm (0.07")
T60TZ018B	T70TZ018B	T80TZ018B	Véső forma 1.78mm (0.07")
T60TZ025	T70TZ025	T80TZ025	Kés forma 2.03mm (0.08")
T60TZ100	T70TZ100	T80TZ100	Penge 10.41mm (0.41") Long
T60TZ160	T70TZ160	T80TZ160	Penge 15.75mm (0.62") Long
T60TZ220	T70TZ220	T80TZ220	Penge 22.1mm (0.87") Long

T SZÉRIA - MICRO FINE (TMT-5000S)



600°F Típusú pákahegy (325°C - 358°C)	700°F Típusú pákahegy (350°C - 398°C)	800°F Típusú pákahegy (420°C - 475°C)	
TT Cikkszám	TT Cikkszám	TT Cikkszám	Leírás
TM60CH006	TM70CH006	TM80CH006	Véső forma 30° 0.6mm (0.024"), Micro Fiine, új!!!
TM60CH008	TM70CH008	TM80CH008	Véső forma 30° 0.8mm (0.031"), Micro Fiine, új!!!
TM60C001	TM70C001	TM80C001	Kúpos, hegyes 0.10mm (0.004"), Micro Fiine, új!!!
TM60C002	TM70C002	TM80C002	Kúpos, hegyes 0.20mm (0.008"), Micro Fiine, új!!!
TM60BV007	TM70BV007	TM80BV007	Ferde 0.7mm (0.028"), Micro Fiine, új!!!

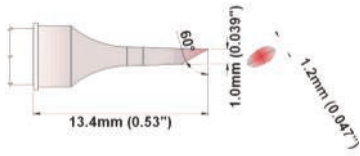

PXXBV010

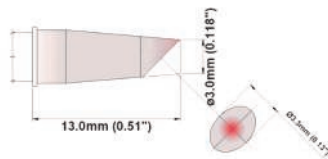

PXXBV030

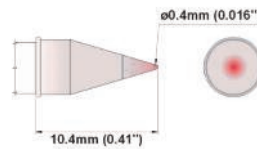

PXXC004

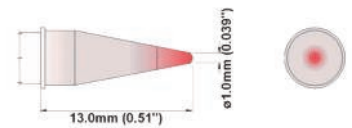

PXXC010

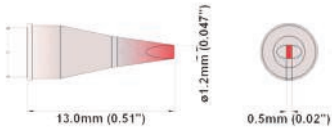

PXXCH012

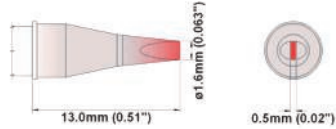

PXXCH016

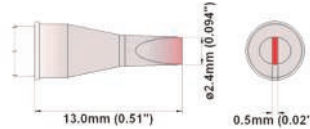

PXXCH024

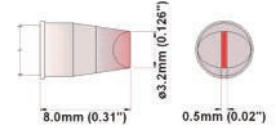

PXXCH032

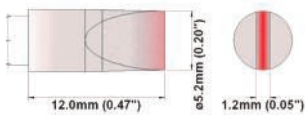

PXXCH052

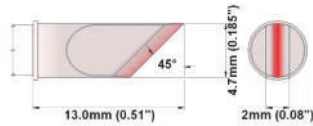

PXXK047

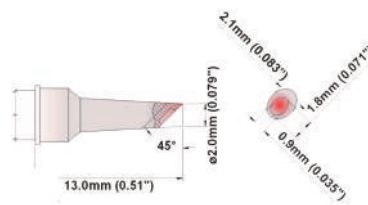

PXXWV020

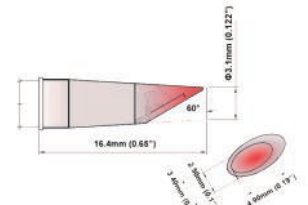

PXXWV031

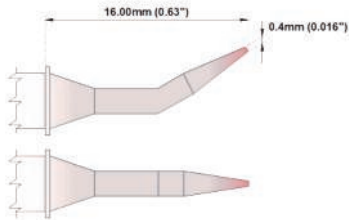

PMXXB325

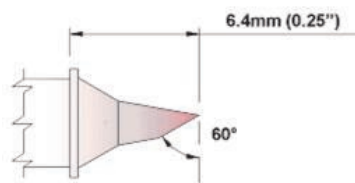

PMXXBS602

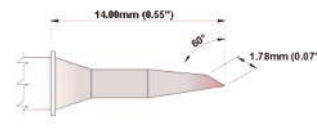

PMXXBV350

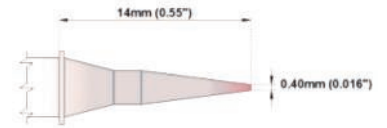

PMXXC300

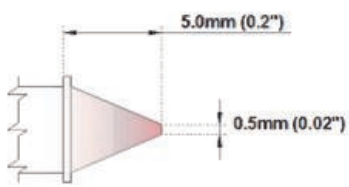

PMXXC301

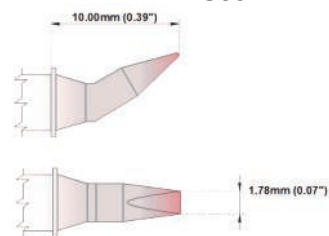

PMXXCB225

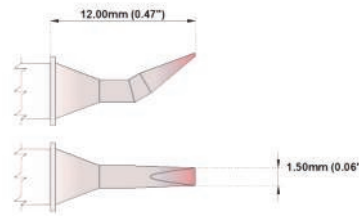

PMXXCB226

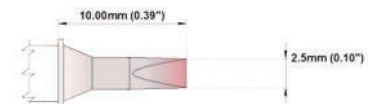

PMXXCH175



PMXXCH176

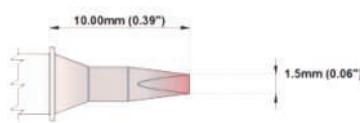

PMXXCH177

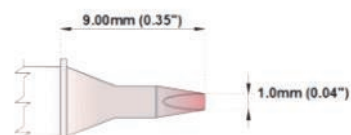

PMXXCH178

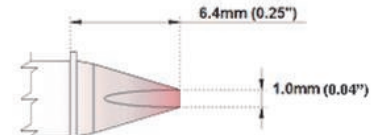

PMXXCH179

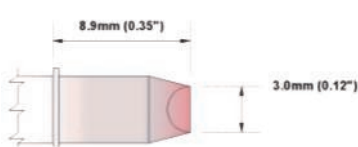

PMXXCH180

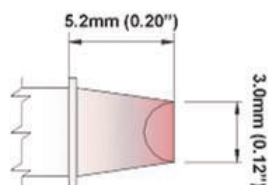

PMXXCH181

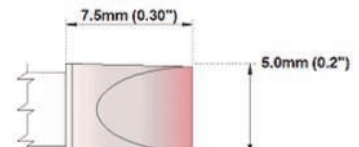

PMXXCH250

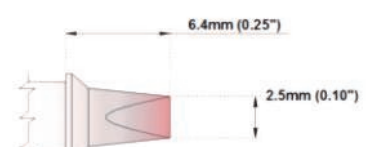

PMXXCP200

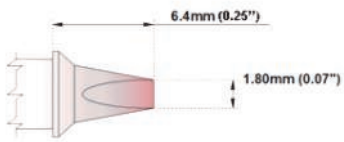

PMXXCP201

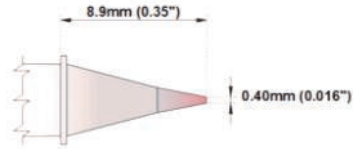

PMXXCP302

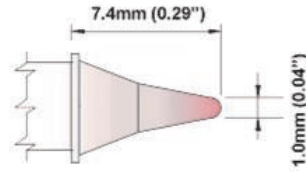

PMXXCP303

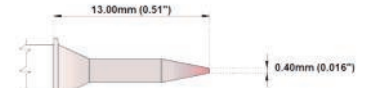

PMXXCS150

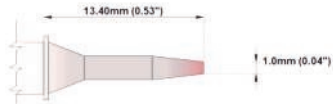

PMXXCS151

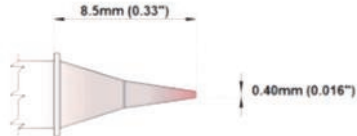

PMXXCS152



PMXXCS154

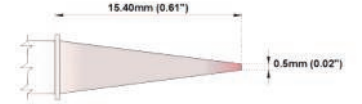

PMXXCS155

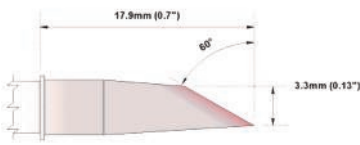

PMXXDS525

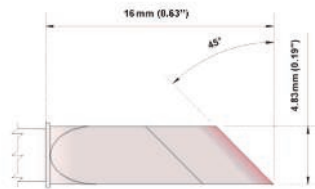

PMXXDS526

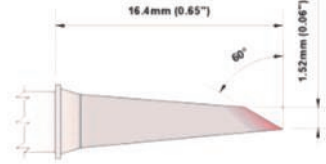

PMXXDS529

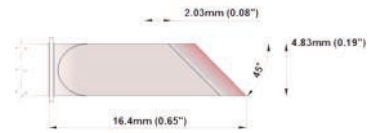

PMXXK100



PMXXLB125



PMXXLB126



PMXXLB127



PMXXLB128

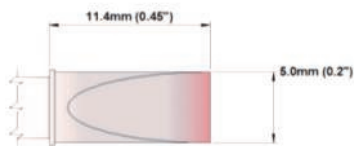

PMXXLC650

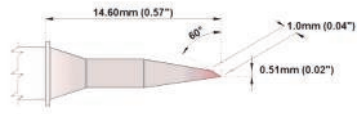

PMXXLR400

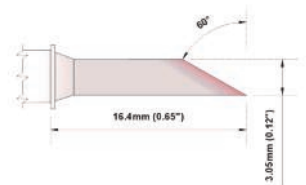

PMXXLR401



PMXXLR403

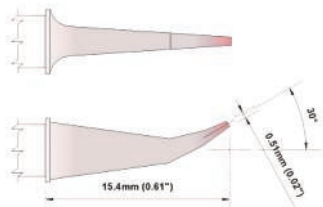

PMXXMD575

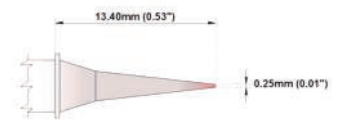

PMXXMF375

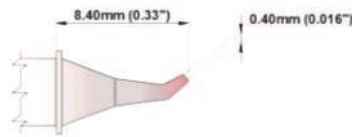

PMXXSB275

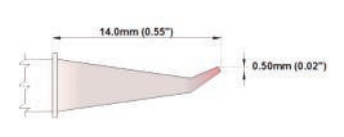

PMXXSB276

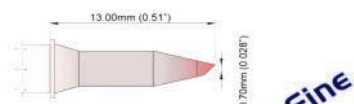

PMXXBV007

Micro Fine

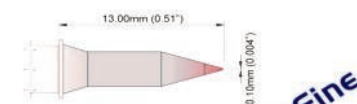

PMXXC001

Micro Fine

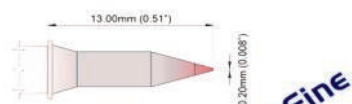

PMXXC002

Micro Fine

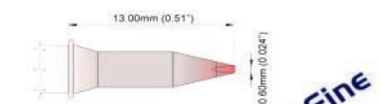

PMXXCH006

Micro Fine

P SZÉRIA (SHP-P / SHP-PM PÁKÁK / TMT-2000S-P ÁLLOMÁSOK / METCAL/OKI PS-900 / MFR-PS1100 / MFR-PS2200 / MFR-PS1K / MFR-PS2K ÁLLOMÁSOK)

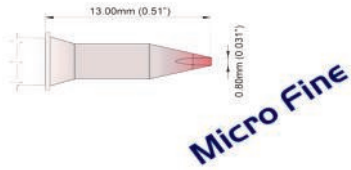

PMXXCH008

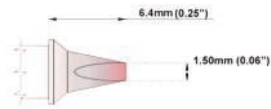

PMXXCP202



THERMALTRONICS



600°F Típusú pákahegy (325°C - 358°C)		700°F Típusú pákahegy (350°C - 398°C)		800°F Típusú pákahegy (420°C - 475°C)		Leírás
TT Cikkszám	Eredeti Cikk- szám	TT Cikkszám	Eredeti Cikk- szám	TT Cikkszám	Eredeti Cikk- szám	
P60BV010	N/A	P75BV010	N/A	P80BV010	N/A	Ferde 1.00mm (0.04)
P60BV030	N/A	P75BV030	N/A	P80BV030	N/A	Ferde 45° 3.00mm (0.12")
P60C004	N/A	P75C004	N/A	P80C004	N/A	Kúpos, hegyes 0.40mm (0.016")
P60C010	N/A	P75C010	N/A	P80C010	N/A	Kúpos, hegyes 1.00mm (0.04")
P60CH012	N/A	P75CH012	N/A	P80CH012	N/A	Véső forma 30° 1.20mm (0.047")
P60CH016	N/A	P75CH016	N/A	P80CH016	N/A	Véső forma 30° 1.60mm (0.06")
P60CH024	N/A	P75CH024	N/A	P80CH024	N/A	Véső forma 30° 2.40mm (0.09")
P60CH032	N/A	P75CH032	N/A	P80CH032	N/A	Véső forma 30° 3.20mm (0.13")
P60CH052	N/A	P75CH052	N/A	P80CH052	N/A	Véső forma 30° 5.20mm (0.20")
P60K047	N/A	P75K047	N/A	P80K047	N/A	Kés forma 4.70mm (0.185")
P60WV020	N/A	P75WV020	N/A	P80WV020	N/A	Pata forma kanalas 45° 2.00mm (0.08")
P60WV031	N/A	P75WV031	N/A	P80WV031	N/A	Pata forma kanalas 60° 3.10mm
PM60B325	N/A	PM75B325	N/A	PM80B325	N/A	Hajlított, hegyes 30° 0.4mm (0.016")
PM60BS602	N/A	PM75BS602	N/A	PM80BS602	N/A	Ferde 60° 1.8mm (0.07")
PM60BV350	N/A	PM75BV350	N/A	PM80BV350	N/A	Ferde 60° 1.78mm (0.07")
PM60C300	STP-CNL04	PM75C300	SFP-CNL04	PM80C300	SCP-CNL04	Kúpos, hegyes 0.40mm (0.016")
PM60C301	STP-CN05	PM75C301	SFP-CN05	PM80C301	SCP-CN05	Kúpos, hegyes 0.5mm (0.02")
PM60CB225	N/A	PM75CB225	N/A	PM80CB225	N/A	Véső forma Hajlított 30° 1.78mm
PM60CB226	STP-CHB15	PM75CB226	SFP-CHB15	PM80CB226	SCP-CHB15	Véső forma Hajlított 30° 1.5mm (0.06")
PM60CH175	STP-CH25	PM75CH175	SFP-CH25	PM80CH175	SCP-CH25	Véső forma 30° 2.5mm (0.10")
PM60CH176	STP-CH20	PM75CH176	SFP-CH20	PM80CH176	SCP-CH20	Véső forma 30° 1.78mm (0.07")
PM60CH177	STP-CH15	PM75CH177	SFP-CH15	PM80CH177	SCP-CH15	Véső forma 30° 1.5mm (0.06")
PM60CH178	STP-CH10	PM75CH178	SFP-CH10	PM80CH178	SCP-CH10	Véső forma 30° 1.0mm (0.04")
PM60CH179	N/A	PM75CH179	N/A	PM80CH179	N/A	Véső forma 30° 1.0mm (0.04")
PM60CH180	STP-CH30	PM75CH180	SFP-CH30	PM80CH180	SCP-CH30	Véső forma 90° 3.0mm (0.12")
PM60CH181	N/A	PM75CH181	N/A	PM80CH181	N/A	Véső forma 90° 3.0mm (0.12")
PM60CH250	STP-CH50	PM75CH250	SFP-CH50	PM80CH250	SCP-CH50	Véső forma Extra Large 5.0mm (0.20")
PM60CP200	N/A	PM75CP200	N/A	PM80CP200	N/A	Véső forma 30° 2.5mm (0.10")
PM60CP201	N/A	PM75CP201	N/A	PM80CP201	N/A	Véső forma 30° 1.80mm (0.07")
PM60CP302	STP-CN04	PM75CP302	SFP-CN04	PM80CP302	SCP-CN04	Kúpos, hegyes 0.40mm (0.016")
PM60CP303	N/A	PM75CP303	N/A	PM80CP303	N/A	Kúpos, hegyes Sharp 1.0mm (0.04")
PM60CS150	N/A	PM75CS150	N/A	PM80CS150	N/A	Kúpos, hegyes Sharp 0.4mm (0.016")
PM60CS151	N/A	PM75CS151	N/A	PM80CS151	N/A	Kúpos, hegyes Sharp 1.0mm (0.04")
PM60CS152	N/A	PM75CS152	N/A	PM80CS152	N/A	Kúpos, hegyes Sharp 0.4mm (0.016")
PM60CS154	N/A	PM75CS154	N/A	PM80CS154	N/A	Kúpos, hegyes Sharp 1.0mm (0.04")
PM60CS155	N/A	PM75CS155	N/A	PM80CS155	N/A	Kúpos, hegyes Sharp 0.5mm (0.02")
PM60DS525	STP-DRH35	PM75DS525	SFP-DRH35	PM80DS525	SCP-DRH35	Pata forma 60° 3.3mm (0.13")
PM60DS526	STP-DRK50	PM75DS526	SFP-DRK50	PM80DS526	SCP-DRK50	Kés forma 4.83mm (0.19), Increased Tin Area 5.84mm (0.23")

P SZÉRIA (TMT-2000S, MFR RENDSZEREK)

2/2



600°F Típusú pákahegy (325°C - 358°C)		700°F Típusú pákahegy (350°C - 398°C)		800°F Típusú pákahegy (420°C - 475°C)		Leírás
TT Cikkszám	Eredeti Cikkszám	TT Cikkszám	Eredeti Cikkszám	TT Cikkszám	Eredeti Cikkszám	
PM60DS529	STP-DRH15, STP-DRH615	PM75DS529	SFP-DRH15, SFP-DRH615	PM80DS529	SCP-DRH15, SCP-DRH615	Pata forma 60° 1.52mm (0.06")
PM60K100	STP-DRK50	PM75K100	SFP-DRK50	PM80K100	SCP-DRK50	Kés forma 4.83mm (0.19"), Tin Area 2.03mm (0.08")
PM60LB125	RTP-BL1	PM75LB125	RFP-BL1	PM80LB125	RCP-BL1	Pata forma kanalas 2.00mm (0.08")
PM60LB126	RTP-BL2	PM75LB126	RFP-BL2	PM80LB126	RCP-BL2	Pata forma kanalas 3.10mm (0.122")
PM60LB127	RTP-BL3	PM75LB127	RFP-BL3	PM80LB127	RCP-BL3	Pata forma 3.3mm (0.13")
PM60LB128	N/A	PM75LB128	N/A	N/A	N/A	Pata forma 1.52mm (0.06")
PM60LC650	N/A	PM75LC650	N/A	PM80LC650	N/A	Pata forma Long Reach 3.05mm (0.12")
PM60LR400	STP-BVL10, STP-DRH610	PM75LR400	SFP-BVL10, SFP-DRH610	PM80LR400	SCP-BVL10, SCP-DRH610	Pata forma kanalas 2.40mm (0.09")
PM60LR401	N/A	PM75LR401	N/A	PM80LR401	N/A	Kés forma 4.70mm (0.185")
PM60LR403	STP-CHL20	PM75LR403	SFP-CHL20	PM80LR403	SCP-CHL20	Kés forma 4.83mm (0.19), Increased Tin Area 5.84mm (0.23")
PM60MD575	STP-DRH05	PM75MD575	SFP-DRH05	PM80MD575	SCP-DRH05	Kés forma 4.83mm (0.19"), Tin Area 2.03mm (0.08")
PM60MF375	N/A	PM75MF375	N/A	PM80MF375	N/A	Blade Tip 10.41mm (0.41")
PM60SB275	STP-CNB04	PM75SB275	SFP-CNB04	PM80SB275	SCP-CNB04	Blade Tip 15.75mm (0.62")
PM60SB276	STP-CNB05	PM75SB276	SFP-CNB05	PM80SB276	SCP-CNB05	Blade Tip 22.1 mm (0.87")
PM60WV300	N/A	PM75WV300	N/A	PM80WV300	N/A	Blade Tip 30.00 mm (1.18")

P SZÉRIA - MICRO FINE HEGYEK

600°F Típusú pákahegy (325°C - 358°C)	700°F Típusú pákahegy (350°C - 398°C)	800°F Típusú pákahegy (420°C - 475°C)	Leírás
TT Cikkszám	TT Cikkszám	TT Cikkszám	
PM6CH006	PM7CH006	PM8CH006	Véső forma 30° 0.6mm (0.024"), Micro Fiine, új!!!
PM6CH008	PM7CH008	PM8CH008	Véső forma 30° 0.8mm (0.031"), Micro Fiine, új!!!
PM6C001	PM7C001	PM8C001	Kúpos, hegyes 0.10mm (0.004"), Micro Fiine, új!!!
PM6C002	PM7C002	PM8C002	Kúpos, hegyes 0.20mm (0.008"), Micro Fiine, új!!!
PM6BV007	PM7BV007	PM8BV007	Ferde 0.7mm (0.028"), Micro Fiine, új!!!



ESD VEGYSZEREK
KÉMIAI ANYAGOK AZ ELEKTRONIKA IPAR SZÁMÁRA

DLB.hu

HEAVY DUTY STATICIDE



Ideális a sztatikus problémák kiküszöbölésére az alábbi területeken: sztatikus feltöltődés szőnyegeken és szöveteiken, nyomtatás, csomagolás, átalakítás folyamán fellépő sztatikus feltöltődésekre, gyúlékony, robbanékony anyagoknál, gőzöknél, szennyeződéseknel és oldószereknel.



- ⇒ Hatékonyan alkalmazható 15% relatív páratartalom alatt is
- ⇒ Nem káros a környezetre, biológiailag lebomló
- ⇒ 3,75 liter folyadék kb. 186 - 232 m² lefedésére elegendő
- ⇒ **PORÓZUS felületekre**

Rendelési kód	Típus
2005	1 liter spray
2002	3,75 liter palack

GENERAL PURPOSE STATICIDE



Ideális a sztatikus problémák kiküszöbölésére az alábbi területeken: szennyeződések, porok, baktériumok vonzása ellen műanyag, csomagolási, környezeti hatásoknak kitett területeken. Elektronikai alkatrészek kezelésére és tárolására használt tároló dobozok és eszközök töltés csökkentésére. Megvédi a sztatikus feltöltődésre érzékeny alkatrészeket.



- ⇒ Hatékonyan alkalmazható 15% relatív páratartalom alatt is
- ⇒ Nem káros a környezetre, biológiailag lebomló
- ⇒ 3,75 liter folyadék kb. 186 - 232 m² lefedésére elegendő
- ⇒ **NEM-PORÓZUS felületekre**

Rendelési kód	Típus
2003	1 liter spray
2001	3,75 liter palack

ESD ASZTALBORÍTÁS TISZTÍTÓ



Valóban ideális felület tisztítószer. Karcolásmentes tisztítószer, mely ideális munkaállomások, asztal felületek és antisztatikus bevonatok tisztítására. Nem hagy film réteget, csikozódásmentes és nem gyúlékony. Hatékonyan eltávolítja a folyasztószer maradékokat, ujlenyomatokat, olajokat, nikotint, koszt és a szervesetlen szennyeződések a felület antisztatikus tulajdonságainak csökkentése nélkül.



- ⇒ Eltávolítja a felületi szennyeződések a szék felületekről, antisztatikus bevonatokról
- ⇒ Kiküszöböli a film vagy egyéb maradék rétegeket mely sztatikus feltöltődésre érzékeny területeken létrejehet
- ⇒ Megtartja az antisztatikus borítás felületi ellenállását
- ⇒ Alkáli és ammóniamentes
- ⇒ Olyan termelési területek tisztítására fejlesztették ki ahol sztatikus feltöltődésre érzékeny alkatrészek összeszerelése, tesztelése és kezelése történik

Rendelési kód	Típus
6001	1 liter spray
6002	3,75 liter palack

ESD ÁTÍTATOTT KENDŐ



- ⇒ Ideálisan használható kemény felületekhez: műanyag, nem festett fém, üveg
- ⇒ Tartós - nem mérgező - biológiailag lebomló
- ⇒ Szennyeződésgátló
- ⇒ Tisztítás és töltődés védelem egyszerre
- ⇒ Biztonságos minden elektronikus eszközhöz
- ⇒ Segít megelőzni a rendszer leállásokat és a sztatikus töltődési sokkokat
- ⇒ Baktériumölő



Rendelési kód	Típus
SW-12	20 kendő / doboz, méret: 120 x 200 mm

STATICIDE ULTRA ESD PADLÓBEVONAT



MAGAS MINŐSÉG, MAGAS TULAJDONSÁG, MEGNÖVELI A CSERE PERIÓDUSOKAT!

Nincs jobb ESD padló bevonat, mint a Staticide Ultra az elektromos tulajdonságokra, fizikai élettartamra és fényességre vonatkozóan. A Staticide Ultra kiaknázza a disszipatív polimerek molekuláris szintű legújabb technológiai fejlesztéseit. Ez megnöveli a sztatikus feltöltődést csökkentő teljesítményét, hatékonyságot és maximalizálja a csere periódusok idejét.



- ⇒ Hosszú élettartam = Költséghatékonyság
- ⇒ Magas kopásállósági tulajdonság
- ⇒ Polírozás nélkül könnyen karbantartható és javítható
- ⇒ Megnöveli a csere ciklust akár 24 hónapig is megfelelő
- ⇒ Gyorsabb száradás és magasabb fényesség, mint más ESD bevonat
- ⇒ Fedés: kb. 139-186 m² / 3,75 liter
- ⇒ Rs: 10⁸ - 10⁹ Ohm
- ⇒ Csere periódus: 12 - 24 hónap

Rendelési kód	Típus
4600-1	3,75 liter palack

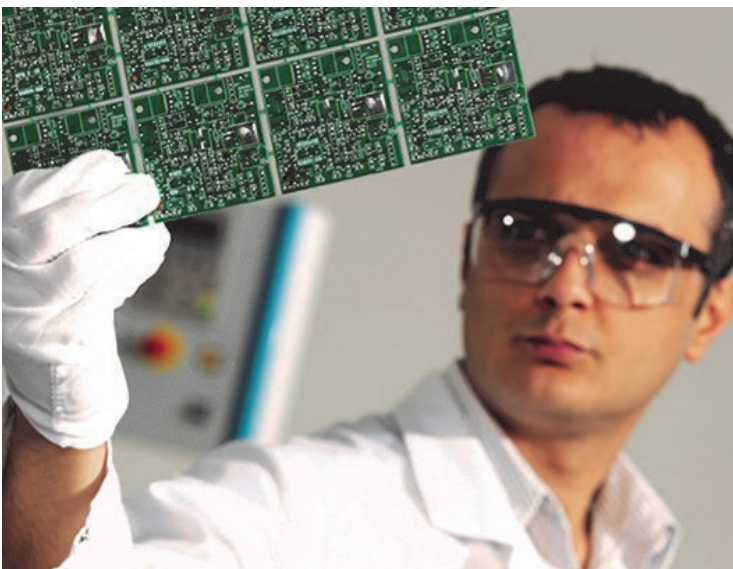

STATICIDE ACRYLIC ESD PADLÓBEVONAT



ALACSONY KÖLTSÉG + MAGAS TULAJDONSÁG = ÉRTÉK!

A Staticide Akril egy magasan megbízható, költségkímélő megoldás a sztatikus töltődésre érzékeny terület megvédésére. Könnyű alkalmazás, tökéletes termelési területeken, raktárakban, csomagoló helyiségekben, laboratóriumokban és elektronikai javító munkahelyeken.



- ⇒ Versenyképes ár
- ⇒ Polírozás nélkül könnyen karbantartható és javítható
- ⇒ Alacsony illékony szerves összetevők (V.O.C.)
- ⇒ Fedés: kb. 139-186 m² / 3,75 liter
- ⇒ Rs: 10⁸ - 10⁹ Ohm
- ⇒ Használható: vinil, linoleum és kerámia padlózat
- ⇒ Csere periódus: 6 - 12 hónap

Rendelési kód	Típus
40001	3,75 liter bottle

STATICIDE ULTRA II ESD PADLÓBEVONAT



SPECIÁLISAN AZ EGYEDI IPARI ESD PADLÓFELÜLETEKRE!

Az új fejlesztésű Akril Polimer kitűnő tapadást és sztatikus töltődés ellenőrzést biztosít még a "garancián kívüli" ESD padlóknak és egyéb speciális felületeknek is. Nem sárgul és pattogzik le továbbá nem karcolódik. Ez a hosszú életű ESD bevonat újraéleszti az öreg ESD padló fényességét és elektromos tulajdonságait.



- ⇒ Hosszú élettartam
- ⇒ Nagy tapadás az ESD padlóhoz
- ⇒ Megnövelt kopásállósági tulajdonság
- ⇒ Polírozás nélkül könnyen karbantartható és javítható
- ⇒ Fedés: kb. 139-186 m² / 3,75 liter
- ⇒ Rs: 10⁸ - 10⁹ Ohm
- ⇒ Használható: beton, epoxy, ESD epoxy és disszipatív padlózat
- ⇒ Csere periódus: 12 - 18 hónap

Rendelési kód	Típus
4008-1	3,75 liter bottle

STATICIDE REGENERÁLÓ PADLÓTISZTÍTÓ



REGENERÁLJA A FÉNYESSÉGET, MEGNÖVELI A CSERE PERIÓDUST!

Sok időt és munkát kell befektetni padló borítás cseréire és újra bevonásra. A Staticide Regeneráló megújítja a fényességet és kitolja a borítás cseréjének az idejét. Ezt egy olyan speciális vezetőképes anyaggal éri el, ami leépíti a sztatikus töltődési hajlamot, csökkenti a padló ellenállását és visszaállítja a padló megfelelő paramétereit.



- ⇒ Eltávolítja a fekete görgő nyomokat
- ⇒ Nincs ártalmas kémiai anyag, mint ammónia, foszfátok és alkáli anyagok
- ⇒ Karcolásmentes
- ⇒ Alacsony szag
- ⇒ Biológiailag lebomló
- ⇒ Fedés: kb. 93-139 m² / 3,75 liter
- ⇒ Rs: 10⁷ - 10⁹ Ohm
- ⇒ Oldási arány 1:10 (1 rész oldószer és 10 rész víz)

Rendelési kód	Típus
4100-1	3,75 liter palack

STATICIDE ESD OLDÓSZER PADLÓHOZ



Eltávolítja a többrétegű szintetikus padló bevonat és vax rétegeket. Nem károsítja a padlót, ha a gyártó használati útmutatóját követi. Ammóniamentes, biológiailag lebomló, erős szagnélküli, karcolás és habzásmentes. Hatékony kemény és lágy vízben is. Eltávolítja a beagyazódott szennyeződések, tökéletesen tiszta és bevonásra alkalmas felületet biztosít a szennyeződések és az öreg vax vagy bevonat maradványok feloldásával.



- ⇒ Ammónia- és foszfátmentes
- ⇒ Alacsony V.O.C. formula
- ⇒ Nulla súrlódás képződés
- ⇒ Nem mérgező
- ⇒ Biológiailag lebomló
- ⇒ Fedés: kb. 465 m² 3,75 literre vonatkozóan
- ⇒ Oldási arány 1:4 (1 rész oldószer és 4 rész víz)

Rendelési kód	Típus
4010-1	3,75 liter bottle

STATICIDE PADLÓTISZTÍTÓ



TARTSA AZ ESD PADLÓT TISZTÁN!

Magasan koncentrált antistatikus tisztítószer minden feladatra. Nem hagy film réteget, habzásmentes, folytonos tisztítószer, karcolásmentes, biztos a szennyezett felületen. Foszfát és alkálimentes, nem csökkenti az antistatikus környezet tulajdonságait. Ez a karcolásmentes tisztítószer egy tökéletes termék az ESD festék tisztításához.





- ⇒ Karcolásmentes
- ⇒ Nem szennyező
- ⇒ Semleges pH
- ⇒ Semleges töltésű
- ⇒ Használandó beton, ESD és festett padlózat
- ⇒ Fedés: kb. 929 m² 3,75 literre vonatkozóan
- ⇒ Oldási arány 1:128 (1 rész tisztítószer és 128 rész víz)

Rendelési kód	Típus
4020-1	3,75 liter palack

ESD HI-TECH KÉZKRÉM



ESD BIZTOS! CSUKLÓPÁNTTAL EGYÜTT HASZNÁLANDÓ!

Hidratálttá teszi a bőrt mely fontos az ESD csuklópánt megfelelő működéséhez. Ez a disszipatív kézkrém megelőzi és elvezeti a sztatikus töltődést mely különösen fontos jellemző az elektronikai iparban. A Hi Tech ESD kézkrém a bőrt nedvesen tartja szennyeződés nélkül.



Rendelési kód	Típus
7001	236 ml flakon



ESD FESTÉK SPRAY



Költséghatékony tartós bevonata szigetelő és alacsony ellenállású anyagoknak. Két komponensű poliuretán spray rendkívül rugalmas bevonatot képez a felületen. Számos felhasználásra ideális pl. rak-tári polcokon, kocsikon, asztal felületen, tároló dobozokon, edénye-ken, stb.

Négy alapszínben elérhető, mely egy ötletes töltési eljárásnak köszönhető, de egyéni színek is elérhetők a 400 ml-es flakonokban. A spray fúvóka széles és nagyon finoman porlasztott szórást biztosít festés közben.

Azonnal aktiválódik, kb. 4 óra múlva használható a festett felület.

Az alap színek: világos szürke RAL 7035, galamb kék RAL 5014, Piros RAL 3000 és fekete RAL 9005. Speciális színek elérhetők, de ebben az esetben a minimális rendelési mennyiség 36 falkon/szín.



Order Code	Type
4S-AS-ESD-S7035	ESD Festék Spray, szín RAL 7035, 400ml
4S-AS-ESD-S5014	ESD Festék Spray, szín RAL 5014, 400ml
4S-AS-ESD-S3000	ESD Festék Spray, szín RAL 3000, 400ml
4S-AS-ESD-S9005	ESD Festék Spray, szín RAL 9005, 400ml

KÉMIAI ANYAGOK AZ ELEKTRONIKA IPAR SZÁMÁRA

LEVEGŐSPRAY-K

AERODUSTER 100 and 105 (Levegőspray) 



AERODUSTER 100/105 egy cseppfolyósított gáz, amely száraz, erőteljes fúvóhatás segítségével teszi a port és más laza szennyeződések könnyen eltávolíthatóvá.

CFC és HCFC mentes. Felhasználás: TV, Video és Audio berendezések, PC, Kamera, Magnó fejek, Üzleti berendezések, óra

Rendelési kód	Típus
6100012000	AERODUSTER 100 - 200 ml
6100012510	AERODUSTER 105 - 400 ml

INVERT AERODUSTER 101 (Megfordítható levegőspray) 



AERODUSTER 101 egy cseppfolyósított gáz, amely száraz, erőteljes fúvóhatás segítségével teszi a port és más laza szennyeződések könnyen eltávolíthatóvá, még a nehezen hozzáférhető helyeken is. Ideális „terepen” végzett mérnöki feladatokra.

Felhasználás: TV, Video és Audio berendezések, PC, Kamera, Magnó fejek, Üzleti berendezések, óra

Rendelési kód	Típus
6100012110	AERODUSTER 101 - 110 ml

PRECÍZIÓS TISZTÍTÓSZEREK

GLASS CLEANER 180 and 185 (Üvegtisztító) 



GLASS CLEANER 180/185 speciális felületaktív anyagok (alkoholok és gátlószerek) keveréke, amelyek szikrázó és foltmentes felületet képeznek minden bevonatolt és kerámia felületen.

Felhasználás: TV képernyő, Fénymásoló készülék, PC monitor, Ablak, Tükör, Csempe, Játékgép, Zenegép, Szélvédő

Rendelési kód	Típus
6100014500	GLASS CLEANER 180 - 200 ml
6100014100	GLASS CLEANER 185 - 400 ml

LABEL REMOVER 130 (Címke eltávolító) 



LABEL REMOVER 130 egyedülálló keveréke a citrusnak és a hidrocarbon olajnak, mely lehetővé teszi öntapadó címkék és matricák gyors eltávolítását. Semlegesíti a ragasztót, lehetővé téve ezáltal a gyors és tiszta eltávolítást.

Felhasználás: Fénymásológép, Számítógépek, Nyomtatók, Írógépek, Polcrendszerek, Faxgépek, Hengerek, Szekrények, Írógéphengerek, Játékgépek, Tinta és Olajfolt

Rendelési kód	Típus
6100016000	LABEL REMOVER 130 - 200 ml

REFURB 140 (Szilikonos felületápoló)



REFURB 140 egy nagy hatékonyságú szilikon gyanta felújító, helyreállító és frissítő spray. Nagy fényességű felületet nyújt másodpercek alatt.

Felhasználás: Gyors megoldás egy félig maradandó bevonattal, mely ellenáll a kezelésből, letörlésből, nedvességből és a napsugárzásból származó behatásoknak televízió borításoknál, hangszóró burkolatoknál, asztali és automata berendezések borításánál.

Rendelési kód	Típus
6100017000	REFURB 140 - 400 ml

CD 150 (Általános A/V felülettisztító)



CD 150 tisztítóanyagok keveréke, melyet speciálisan audio-, video- és számítógépes CD lemezek tisztítására fejlesztettek ki.

Felhasználás: Gyorsan és egyszerűen használható. A CD 150 gyorsan távolítja el az ujjlenyomatokhoz hasonló laza szennyeződések, tisztán és szárazon hagyva a lemezt és így biztosítva az egyértelmű olvasást és optimális teljesítményt.

Rendelési kód	Típus
6100018000	CD 150 - 200 ml

EXCEL POLISH 80 (Univerzális felülettisztító)



EXCEL POLISH 80 egy magas minőségű, sokoldalú fényező, mely minden szilárd felületen alkalmazható.

Felhasználás: Vaxot és szilikont tartalmaz a tartós magasfény érdekében. Ugyanazon folyamatban tisztít és políroz, ideálisan alkalmazható olyan felületeken, mint televízió borítások, hangszóró burkolatok, bútorok, íróasztalok, festmények, fémek és műanyagok.

Rendelési kód	Típus
6100011500	EXCEL POLISH 80 - 200 ml

IPA 170 (Izopropil-alkohol)



IPA 170 egy aeroszol kényelmét nyújtja magában foglalva az Isopropyl Alkohol tisztító erejét, ami egy egyetemesen elismert elektronikában használatos oldószer, amely megfelel a következőknek: BS 1595, ASTM D770 és DIN 53245.

Felhasználás: Magnó fejek, Lemez meghajtók, Fénymásoló dobok, Optikai felszerelések, Lencsék, NYÁK, Precíziós műszerek, Finom alkatrészek. Azeotróp elegy formák, amely gyorsabban párolog a víznél, a gyors és hatékony nedvesség eltávolításáért. Ajánlatunk egy kiváló minőségű alkohol alacsony nedvesség tartalommal, nagyobb kapacitást adva ezáltal a nedvesség eltávolításának az alkatrészekről.

Rendelési kód	Típus
6100020000	IPA 170 spray - 400 ml
6200005000	IPA 170 doboz - 1 liter

KÉMIAI ANYAGOK AZ ELEKTRONIKA IPAR SZÁMÁRA

FOAM CLEANSER 30 (Antisztatikus tisztítóhab)



FOAM CLEANSER 30 egy egyedülálló, antisztatikus, habzó tisztítószer amelynek felületaktív anyagok, oldószerek, gátlók és víz keveréke az alapja. Egyedülálló teljesítményű, gyorsan és egyszerűen eltávolít mindenféle koszt, zsírt, foltot, szennyeződést és egyéb szennyező anyagokat a durva felületről.

Használható televízió borításokon, video és audio felszereléseken, számítógép házakon, szórakoztató felszereléseken, irodai gépeken és irodai berendezéseken, háztartási gépeken, munkalapokon, falon és más berendezéseken.

Rendelési kód	Típus
6100002000	FOAM CLEANSER 30 - 400 ml

AEROKLENE 50 (Precíziós tisztítószer)



AEROKLENE 50 egy, az elektronikus berendezések tisztítására szolgáló oldószer, amely ideális elektromos, elektronikus és más kényes alkatrészek biztonságos és hatékony tisztításához.

Felhasználás: NYÁK, Magnó fejek, Relék, Elektromos és elektronikai szerelvények, Kondenzátorok, Üzleti berendezések, Precíziós műszerek, Tranzisztorok, Kommunikációs eszközök.

Rendelési kód	Típus
6100005000	AEROKLENE 50 - 200 ml

VIDEO 40 and 40/2 (IPA alapú videófej tisztító)



VIDEO 40 és 40/2 egy magnófej és lemezmeghajtó tisztító, mely tartalmaz Propanol-2ol (IPA), gyors és hatékony tisztításhoz.

Ideális koszos, szennyeződések és oxidok eltávolítására audió és video lejátszó fejekről, ezáltal javítja a frekvencia visszajelzést, csökkenti kopásból adódó zajokat. Szintén alkalmazható számítógép lemezmeghajtóhoz és elektromos alkatrészek, kapcsolók és NYÁK-ok nedvesség eltávolítására.

Rendelési kód	Típus
6100006000	VIDEO 40 - 75 ml
6100006500	VIDEO 40/2 - 200 ml

COLDKLENE 110 (Precíziós zsíroló)



COLDKLENE 110 egy erős, zsírtalanító oldószer, kiváló átható és leöblíthető tulajdonsággal.

Felhasználás: Eltávolítja a zsírt, az olajat, a vaxot és a szennet az elektromos és elektronikus részekről. Ideális a NYÁK-ról történő folyasztószer eltávolításra. Gyors párolgása biztosítja, hogy a kezelt területen ne maradjon oldószer.

Rendelési kód	Típus
6100007515	COLDKLENE 110 - 200 ml

TÖRLŐKENDŐK

ANTI-STAT SCREEN WIPES (Antisztatikus képernyőtörő kendő)



ANTI –STAT SCREEN WIPES Egy enyhe, de rendkívül hatékony tisztító oldat, amely bármely típusú képernyő gyors és egyszerű tisztítását lehetővé teszi. Multi-screen formula lehetővé teszi, hogy biztonságosan használható legyen bevonatolt üvegen, TFT és LCD képernyőkön, szkennerek és fényképezőgépek kijelzőin és üveg felületein egyaránt.

Előnedvesített, antisztatikus törlőkendő minden típusú képernyőre. Mérsékli a szem megerőltetését. Alkoholmentes, tisztítást nem igénylő kialakítás. 100 db, 130 mm x 180 mm nagyságú törlőkendő. Praktikus, visszazárható adagoló tartály

Rendelési kód	Típus
6100050040	ANTI-STAT SCREEN WIPES - 100 kendő

PLASTIC SAFE WIPES (Antibakteriális tisztítókendő)



PLASTIC SAFE WIPES Nagy tisztító hatékonyságú és antibakteriális felületű kendő minden fajta tisztítási feladatra a számítógép munkaállomásnál. Az egylépcsős tisztítást az erős tisztító hatású kendő és az átitatott kendő tökéletes egyensúlya biztosítja.

Eltávolítja a zsírokat, olajokat, szennyeződések és festék maradványokat. Megfelelő számítógép borítás és billentyűzet tisztítására. Antibakteriális formula. Használható telefon, mobiltelefon, headset és munkaállomás felületeinek tisztítására. 100 db kendő (130 mm x 180 mm). Újrazárható adagolóban

Rendelési kód	Típus
6100050050	PLASTIC SAFE WIPES - 100 kendő

DRY CLEANING CLOTHES (Általános tisztítókendő)



DRY CLEANING CLOTHES Kiváló minőségű és könnyen téphető törlőkendő, melyet monitorok, nyomtatók, processzorok és elektronikus irodai berendezések tisztítására és szárazra törlésére fejlesztettek ki. A szakításálló és könnyen téphető tulajdonságai teszik kiválóan alkalmazhatóvá kényes felületeken. Ideális Servisol Computer Care Foam Cleaner és Screen Cleaner alkalmazásához. Magas nedvszívó tulajdonság, puha, nem szőszölődik nedvesen is erős – nem szakad használat közben sem. Felületek széles során alkalmazható, például, üvegen, műanyagon és fémen, LCD, TFT és Filteres monitorokon. 25 db törlőkendő (170mm x 170mm) visszazárható, műanyag tasakban.

Rendelési kód	Típus
6100050060	DRY CLEANING CLOTHES - 25 db

ENGINEERS WIPES (Többször használatos téphető tisztítókendő)



ENGINEERS WIPES egy magas minőségű, nem szőszölődő anyag, melyet felületek széles sorának, beleértve az üveget, műanyagot, gumit, fémet LCD és Filteres képernyőket, általános tisztítására és törlésére fejlesztettek ki. Ezeket a törlőkendőket kifejezetten tépésállóknak és szőszmentesnek fejlesztették ki, ami alkalmassá teszi a kényes felületeken való használatra. Nedvesen is megfelelő a szilárdsága, nem szakad. Magas felszívóképesség. Alkalmos vizes alapú és oldószer alapú tisztítószerhez. A felületek széles sorához alkalmazható, úgy mint üveg, műanyag, gumi, fém, LCD és Filteres képernyők. 300mm x 350mm nagyságú törlőkendők találhatóak visszazárható, műanyag tasakban. Öblíthető és újra felhasználható a fokozott gazdaságosság érdekében

Rendelési kód	Típus
6100005103	ENGINEERS WIPES - 50 db

PRECÍZIÓS KENŐANYAGOK

SUPER 40 Általános precíziós karbantartó anyag) 



SUPER 40 egy nagy hatékonyságú, sokcélú védő kenő- és nedvességtaszító anyag, mely elektronikai eszközökhöz és háztartási gépekhez lett kifejlesztve. 4:1-ben termék. Eltávolítja a nedvességet az elektromos készülékekről, kitűnő kenőanyag, védelmet nyújt a rozsdásodástól és korróziótól, hatékony behatoló olaj. Biztonságos a festett felületekre és minden fémre.

Rendelési kód	Típus
6100008000	SUPER 40 - 400 ml

SUPER 10 (Érintkezésjavító) 



SUPER 10 egy nagy hatékonyságú kapcsoló és kontakt tisztító. Nagy tisztaságú elektromos tisztítás és mechanikai kenés kombinációját nyújtja, csatlakozások, kapcsolók és relék részére. Eltávolítja az olajokat, patina és oxid bevonatokat és egyéb szennyeződések a kontaktusok felületéről és egy vezetőképes védő film réteget hagy a felületen. Megszünteti a feszültség csökkenést a kontaktusok között az érintkező felület növelésével és az ellenállásuk csökkentésével. A megmaradó film réteg ellenáll a nedvességnek és a füstök, gázok hatásainak. Kiküszöböli a kontaktusok ugrását és meggátolja a kontaktusok között kialakuló elektromos ívek okozta sérülések kialakulását. Javítja az átfolyó áram útját és a súrlódást csökkenti.

Rendelési kód	Típus
6100001300	SUPER 10 - 200 ml

SILICONE GREASE 50 and 70 (Szilikonzsír) 



SILICONE GREASE 50/70 egy sokcélú kenőanyag, szigetelő és időjárásálló anyag melyet a prémium minőségű szintetikus szilikon olajnak köszönhető.

Felhasználás: Magas felületi ellenállású és ellenáll a villamos hidaknak, íveknek és koronakisülésnek. Ideális kapcsoló kontaktusokhoz, gyújtó rendszerekhez és EHT csatlakozókhoz.

Rendelési kód	Típus
6100010000	SILICONE GREASE 70 - 200 ml spray
6200002000	SILICONE GREASE 50 - 50 gr. tubus

SUPER 200 (Univerzális, telefonos kenőanyag) 



SUPER 200 egy sokcélú, magas minőségű kenőanyag PTFE-vel az irodai eszközök, otthoni berendezések és hasonló gépek mozgó alkatrészeinek hosszantartó kenéséért és védelméért.

Felhasználás: Csökkenti a súrlódást és az elhasználódást. Tisztít, ken és véd. Eltávolítja a nedvességet, megelőzi a korróziót. Ideális fénymásolók és nyomtatók biztosítékainál vagy egyéb mechanikáknál, mint záruk, forgópántok, sínek, tengelykapcsolók, támasztékok, láncok és fogaskerekek.

Rendelési kód	Típus
6100022000	SUPER 200 - 200 ml

SILICONE LUBE 210 (Univerzális felhasználású szilikonspray)



SILICONE LUBE 210 egy általános szilikon kenőanyag spray. Egy tiszta, magasan hőálló, foltmentes, oxidáció- és korrózióálló, nedvesség taszító, sűrűlódás és kopás csökkentő spray. Megkönnyíti a nehéz összeszerelési munkálatokat és kiváló kenést biztosít különösképpen ahol tiszta film réteg szükséges.

Felhasználás: A termék egy finom, nedvességmentes bevonat melynek kiváló tulajdonságai vannak a karbantartási és szervizelési feladatokban a barna és fehér elektronikai termékekre, mechanikus és automata eszközökre.

Rendelési kód	Típus
6100023000	SILICONE LUBE 210 - 400 ml

SERVISOL SPECIÁLIS TERMÉKEK

ANTI-STATIC 90 (Antisztatikus spray)



ANTI-STATIC 90 Segít megvédeni az elektromos berendezéseket a statikus elektromosságtól. Megállítja a szállópor vonzását. Oldószer tartalma maradék nélkül elpárolog. Biztonságos a használata műanyag, polírozott fém és fa felületeknél.

Felhasználás: TV képernyő, monitorok, üvegszekrények, fénycsövek

Rendelési kód	Típus
6100013000	ANTI-STATIC 90 - 200 ml

FREEZE-IT 20/25 (Hibakereső- és hűtőspray)



FREEZE-IT 20/25 és 21/26 Gyors hűtőanyag a hibás elektronikai alkatrészek azonosítására. FREEZE-IT 21/26 megakadályozza a statikus töltődés kialakulását, ezért ideális a statikus elektromosságra érzékeny alkatrészekhez. Az alkatrészek hőmérsékletét -50°C -ra hűti le. Nem gyúlékony. Felhasználás: Azonnal hiba elhárításra alkalmas elektronikai eszközöknél, mint pl. NYÁK-oknál, tranzistoroknál, ellenállásoknál, kondenzátoroknál és megszakítható száraz csatlakozóknál. Használható hőre érzékeny alkatrészek hűtésére forrasztás vagy kalibráció folyamán, fém összeszerelések esetén továbbá rágógumi eltávolításnál.

Rendelési kód	Típus
6100003000	FREEZE-IT 20 - 200 ml
6100003510	FREEZE-IT 25 - 400 ml

DE-FLUX 160 (Folyasztószer oldó spray)



DE-FLUX 160 oldószerek egyedülálló keveréke, melyet speciálisan folyasztószer és maradványok eltávolítására fejlesztettek ki.

Felhasználás: Eltávolítja az összes szerves és szervetlen folyasztószert és maradványt a nyákokról és az elektronikus alkatrészekről. Alaposan átjárja a szennyeződést és használat után teljesen elpárolog tisztán és szárazon hagyva a területet.

Rendelési kód	Típus
6100019000	DE-FLUX 160 - 200 ml

PLASTIC SEAL 60 and 65 (Formakövető NYÁK-bevonat)



PLASTIC SEAL 60/65 Védőbevonat a NYÁK-okhoz és elektronikai alkatrészekhez. Véd a légköri szennyeződésektől, egy vékony szigetelő filmréteget hoz létre, mely véd a párasodástól, légszennyezettségtől és a környezeti behatásoktól. A film átforsztható, mely megkönnyíti a javítást.

Megelőzi a nagyfeszültségű áramkörökben az ívképződést, véd az oxidáció és korrózió ellen, kültéri alkatrészek védelme az időjárás behatásaitól, rövidzárok megelőzése gyújtórendszerekben.

Rendelési kód	Típus
6100009000	PLASTIC SEAL 60 - 200 ml
6100009500	PLASTIC SEAL 65 - 400 ml

EASY THAW 190 (Fagymentesítő)



EASY THAW 190 egy hatékony kialakítású szer, amely egyszerűvé teszi a hűtők és fagyasztók jégmentesítését. Gyorsan feloldja az autók befagyott ajtajainak zárját.

Felhasználás: Permetezzen közvetlenül a jégre, és várjon míg átjárja azt. Törölje a felületet szárazra, mielőtt visszateszi az élelmiszert. Használatával nincs szükség a jég feltörésére és így időt takaríthat meg.

Rendelési kód	Típus
6100021000	EASY THAW 190 - 200 ml

BUTANE REFILL 220 (Butángáz utántöltő)



BUTANE REFILL 220 Magas minőségű, ultra tiszta butángáz hordozható gázos forrasztó pákák ragasztó pisztolyok és egyéb utántölthető eszközök utántöltésére.

Rendelési kód	Típus
6100024000	BUTANE REFILL 220 - 200 ml

HEAT SINK COMPOUND with Silicone (Hővezető paszta - szilikonos)



HEAT SINK COMPOUND Nagy hővezető képességű anyag. Alacsony nedvesség- és fém szennyeződésmentes anyag, mely széles elektronikai alkalmazást tesz lehetővé. Szilikonos.

Felhasználás: Kitűnő kontakt anyag félvezetők szerelésénél. Felhasználás -50OC to +200OC között.

Rendelési kód	Típus
6200001000	HEAT SINK COMPOUND - 25 gr Tubus

HEAT SINK COMPOUND without Silicone (Hővezető paszta - szilikonmentes)



HEAT SINK COMPOUND szilikonmentes használható elektromos vagy elektronikai alkatrészeknél, hogy jobb hőelvezetést, és eredményesebb hődisszipációt legyen elérhető. A szilikonmentes hővezető paszta, nem okoz forrasztási és ellenállási problémát.

Felhasználás: A hővezető paszta használható diódáknál, tranzisztoroknál, egyéb félvezetőknél, hűtőbordákon, hőfokszabályzókon, teljesítmény ellenállásoknál, és radiátoroknál. A 2, 10, 35 ml-es fecskendő a kézben könnyedén elfér, ezért sok helyen alkalmazható. A fecskendő lehetővé teszi a pontszerű kiadagolást, minimálisra csökkentve ezáltal a felesleges kiadagolást. -50OC to +130OC

Rendelési kód	Típus
6200001002	HEAT SINK COMPUND NON SIL - 2 ml Fecskendő
6200001010	HEAT SINK COMPUND NON SIL - 10 ml Fecskendő
6200001035	HEAT SINK COMPUND NON SIL - 35 ml Fecskendő

SOLDAMOP (Ónszívó szalag)



AERODUSTER 101 kiforrasztó huzalok nagy tisztaságú oxigén- és olajmentes nagy pontosságú rézhuzalból készülnek. A huzal speciálisan impregnált folyasztószerrel mely alapos tisztítást tesz lehetővé a kiforrasztási folyamat során. A folyasztószer bevonat hosszú távú védelmet biztosít a réz vezetéknek az oxidáció ellen.

Felhasználás: Ipari elektromos és elektronikai területeken, az elektronikai alkatrészek lábairól és a NYÁK forrsemekről és galvanizált furatokból a forraszanyag eltávolítására. Segíti a gyors és hatékony kiforrasztást, a forrsemek letisztításával és előkészítésével az újraforrasztáshoz.

Rendelési kód	Típus
6200004300	SOLDAMOP 0,8 mm x 1,5 m
6200004305	SOLDAMOP 1,5 mm x 1,5 m
6200004320	SOLDAMOP 2,5 mm x 1,5 m
6200004325	SOLDAMOP 2,5 mm x 10 m

SOLDAMOP NO-CLEAN (Ónszívó szalag - maradékmentes)



SOLDAMOP NO-CLEAN maradékmentes kiforrasztó huzalok nagy tisztaságú oxigén- és olajmentes nagy pontosságú rézhuzalból készülnek. A huzal speciálisan impregnált No-Clean maradékmentes folyasztószerrel. Ez a fajta folyasztószer nagy mértékben növeli a huzal használhatóságát. A maradék halidmentes és nem vezetőképes ezért további tisztítás a NYÁK-nak nem szükséges.

Felhasználás: Ipari elektromos és elektronikai területeken, az elektronikai alkatrészek lábairól és a NYÁK forrsemekről és galvanizált furatokból a forraszanyag eltávolítására. Segíti a gyors és hatékony kiforrasztást és nincs szükség utólagos tisztításra.

Rendelési kód	Típus
6200004350	SOLDAMOP NO-CLEAN 0,8 mm x 1,5 m
6200004355	SOLDAMOP NO-CLEAN 1,5 mm x 1,5 m
6200004360	SOLDAMOP NO-CLEAN 1,5 mm x 10 m
6200004370	SOLDAMOP 2,5 mm x 10 m
6200004375	SOLDAMOP NO-CLEAN 2,5 mm x 10 m

RAGASZTÓK

ADHESIVE 120 (Univerzális ragasztóspray)



ADHESIVE 120 tartós, nagy szilárdságú ragasztó, melyet speciálisan, klórozott oldószer hozzáadása nélkül alakítottak ki.

Felhasználás: Használható a legkülönbözőbb anyagokhoz és felületekhez, beleértve a fát, fémet, műanyagot, gumit, üveget, papírt, kartont és filcet. Alkalmos például televízió borítások és hangszóró burkolatok rögzítéséhez.

Rendelési kód	Típus
6100015500	ADHESIVE 120 - 500 ml

KÉMIAI ANYAGOK AZ ELEKTRONIKA IPAR SZÁMÁRA

SUPERGLUE (Univerzális pillanatragasztó)



SUPERGLUE ragasztót összehasonlítjuk más alacsony viszkozitású cianoakrilát ragasztókkal, ez teljesítményben felülmúlja más ragasztókat a száradási gyorsaságban, az erősségben és a ragasztható különleges műanyagok és elasztomerek számában.

Felhasználás: Például Nitril, neoprém és természetes gumikat 1-2 másodperc alatt megragasztja és a ragasztás erősebb, mint maga az anyag. ABS, lágy PVC, poliacetál, EPT és EVA műanyagokat szintén 1-2 másodperc alatt megragasztja és szintén a ragasztás erősebb, mint az eredeti anyag. Acél, alumínium, réz, bronz és egyéb fémeket 5 másodperc alatt összeragasztja és a ragasztás erőssége sokkal jobb, mint egyéb alacsony viszkozitású ragasztó esetében.

Rendelési kód	Típus
6200006000	SUPERGLUE PEN 5 - 5 gr
6200006005	SUPERGLUE 5 PACK - 5 x 5 gr
6200006010	SUPERGLUE - 10 gr

NUTLOCK



NUTLOCK egy levegőmentes formula mely biztosítja a csavarok megfelelő állapotát, helyzetét, továbbá védő film réteget képez.

Felhasználás: Az olajálló csavarmenet rögzítőt direkt alkalmazásra tervezték ahol vékony olaj filmréteg van a felületen vagy ahol a környezeti szennyezés problémát okoz a karbantartásban.

Rendelési kód	Típus
6200006030	NUTLOCK - 10 ml

PLASTIC BONDING KIT (Speciális gyorsragasztó)



PLASTIC BONDING KIT összehasonlítva a többi alacsony viszkozitású cioniklarátokkal szemben, túlszárnyalja a legtöbb esetben a száradási időt, és a megszáradt ragasztó szilárdságát. Számos kemény műanyag és elasztomer ragasztására alkalmas.

Felhasználás: Például ragasztható vele, Nitril, Neoprén, természetes gumi 1-2 másodperc alatt, és a kötés erősebb, mint maga az anyag. Műanyagok, mint például ABS, lágy PVC, Polyacetal, EPT is ragasztható vele 1-2 másodperc alatt, és a kötés erősebb lesz, mint az anyag a ragasztás megkezdésekor. Fémek, mint például az acél, alumínium, réz, sárgaréz, ragaszthatók 5 mp alatt, a kötés erőssége jobb, mint más alacsony viszkozitású termékénél.

Rendelési kód	Típus
6200006020	PLASTIC BONDING KIT

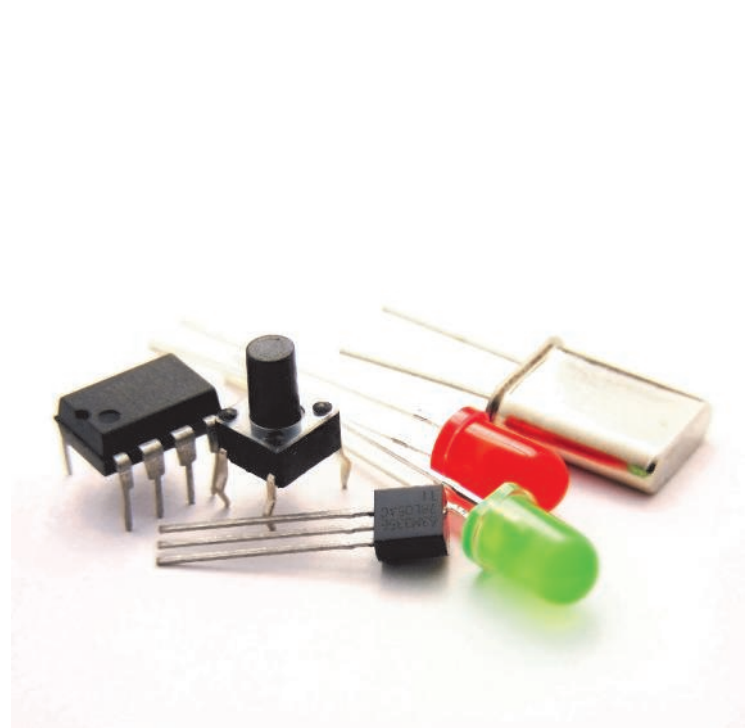

BEMUTATKOZÁS

néhány szó cégünkről

ESD SZOLGÁLTATÁSOK

esd oktatások és szolgáltatások

ESD RUHÁZAT ÉS CIPŐK

esd szövetek, ruházati fazonok, esd cipők, esd munkavédelmi cipők

EPA TERÜLET

esd padlózat, esd csomagolás és raktározás, esd bútorok, esd székek, ionizátorok

ESD PADLÓVÉDELEM

Mélytisztítási eljárás, ESD Long Life Puliuretán Padlóbevonat

ESD MŰSZEREK

Esd teszterek és beléptető rendszerek, esd műszerek

KÉZI SZERSZÁMOK ÉS GÉPEK

csipeszek és kézi szerszámok, alkatrész számlálók, alkatrész formázó gépek és szerszámok, dino-lite esd digitális mikroszkópok

FORRASZTÁSTECHNIKA

edsyn forrasztástechnika, thermaltronics forrasztástechnika

KÉMIAI ANYAGOK

esd vegyszerek, kémiai anyagok az elektronika ipar számára



D É S T S A . B T .

Kereskedelmi iroda és raktár:
2600 Vác, Magyarország
Szent László út 23/6.

E-mail: sales@destsa.hu
Telefon: +36 (27) 502 555 / +36 (27) 502 556
Fax: +36 (27) 502 555

www.destsa.hu | www.dlb.hu

2016